

مازندران  
آسپتال عالی ست بجاہیم

شرکت صنایع روشنایی مازی نور با ۴۰ سال سابقه، پیشرو صنایع روشنایی در ایران است. کارخانه مازی نور با ۶۰/۰۰۰ متر مربع مساحت و با زیربنایی حدود ۱۲/۰۰۰ متر مربع، از بخش‌های متعددی تشکیل شده که بیش از ۸۰۰ نفر در آن فعالیت می‌کنند.

این بخش‌ها عبارتند از:

تحقیق و توسعه، طراحی، قالبسازی، برنامه‌ریزی تولید، دایکاست، تزریق پلاستیک، فلزکاری، شستشو، رنگ، خطوط متعدد مونتاژ، کنترل کیفیت، تضمین کیفیت و طرح و برنامه، فن آوری اطلاعات و ارتباطات، مارکتینگ، فروش داخلی، فروش خارجی، خدمات پس از فروش، خرید داخلی، خرید خارجی و مدیریت منابع انسانی.

محصولات مازی نور شامل چراغ‌هایی با کاربردهای اداری، تجاری، تزئینی، صنعتی، ضد انفجار و فضای آزاد است. این شرکت به عنوان اولین تولید کننده چراغ‌های ضد انفجار در ایران موفق شده با دریافت گواهینامه از TÜV آلمان، این چراغ‌ها را تحت لیسانس شرکت آلمانی آدولف شوخ (Schuch, GmbH) تولید کند. ضمناً واحد تحقیق و توسعه مازی نور با آزمایشگاه‌های پیشرفته و تجهیزات دقیق و مدرن، مسئولیت منطبق سازی چراغ‌ها را با استانداردهای مربوطه بر عهده دارد و گواهینامه‌های انطباق با استاندارد IEC60598 و مارک ENEC از DEKRA اخذ گردیده است.

شرکت مازی نور با درک این واقعیت که روش‌های نوین مدیریت، نیاز امروری صنایع کشور است و اجرای سیستم مدیریت کیفیت و بهبود مستمر برای تطبیق با پیشرفته‌ترین دستاوردهای علمی - فنی اهمیت بسیار دارد، از سیستم ISO 9001-2015 و OHSAS18001-2007 به عنوان ابزار و الگو استفاده کرده و در فعالیت‌های خویش همواره منطبق با این استاندارد عمل می‌کند. به همین دلیل نه فقط در بازار داخلی بلکه در صادرات محصولات خود نیز موفق بوده و به پاس این موفقیت‌ها، در سال‌های ۱۳۷۴، ۱۳۷۸، ۱۳۸۲، ۱۳۸۴، ۱۳۸۵، ۱۳۸۸، ۱۳۸۹، ۱۳۹۰، ۱۳۹۱ و ۱۳۹۴ به دریافت لوح تقدیر، به عنوان واحد صادراتی نمونه و همچنین واحد صنعتی نمونه کشور از وزارت صنایع و ریاست محترم جمهوری اسلامی ایران مفتخر گردید. مازی نور در سال ۱۳۸۸ نیز، به عنوان حامی حقوق مصرف‌کننده، به دریافت لوح تقدیر از سازمان حمایت از حقوق مصرف‌کننده مفتخر شد.

کاتالوگ‌ها و بروشورهای تخصصی چراغ‌های مازی نور و نیز CD طراحی روشنایی نرم‌افزار DIALux با Plug-in چراغ‌های مازی نور به مشتریان محترم، به رایگان، تقدیم می‌گردد و این ابزاری پیشرفته و کارا برای طراحان و مشاوران است.





**ویژگی های مازی نور:**

- سیستم مدیریت کیفیت تحت گواهی استاندارد ISO 9001- 2015
- سیستم مدیریت ایمنی و بهداشت حرفه‌ای تحت گواهی استاندارد OHSAS18001-2007
- گواهینامه‌های انطباق با استاندارد IEC60598 و مارک ENEC از DEKRA
- پروانه کاربرد علامت استاندارد ایران برای تمامی محصولات
- به کارگیری فناوری نوین روشنایی
- گستردگی دامنه محصولات
- طراحی و ساخت چراغ‌ها بر طبق استانداردهای برتر اروپایی
- آزمایشگاه‌های مجهز کنترل کیفیت و تحقیق و توسعه
- آماده‌سازی قطعات قبل از رنگ با سیستم پیشرفته اتوماتیک
- پاشش رنگ پودری با سیستم الکترواستاتیک اتوماتیک
- کنترل کیفیت دقیق
- ضمانت محصولات
- خدمات ارزنده پس از فروش



**ویژگی محصولات مازی نور:**

- صرفه‌جویی در مصرف انرژی
- بازدهی زیاد نور
- ثبات کیفیت
- بادوام
- کارا
- استفاده از قطعات الکتریکی مرغوب اروپایی با استانداردهای معتبر
- منطبق با استانداردهای ملی و اروپایی
- سهولت نصب و سرویس
- زیبا و مدرن
- مزیت اقتصادی ارزنده





واحد تحقیق و توسعه با داشتن پروانه تحقیق و توسعه از وزارت صنعت، معدن و تجارت و عضویت در انجمن تحقیق و توسعه، استمرار ارتباط علمی مازی نور را با فناوری روز صنعت روشنایی و الزامات استانداردهای بین‌المللی بر عهده گرفته است. در این راستا، این واحد با بکارگیری تجهیزات آزمایشگاهی مدرن، کلیه آزمون‌های مورد نیاز را بر اساس استاندارد انجام می‌دهد. این آزمون‌ها شامل آزمون‌های الکتریکی، نوری، دمایی، رطوبتی، دوام و... است. بدین‌سان، تولید علمی، تضمین کیفیت کارا، دوام طولانی و عملکرد صحیح چراغ‌ها حاصل می‌شود.

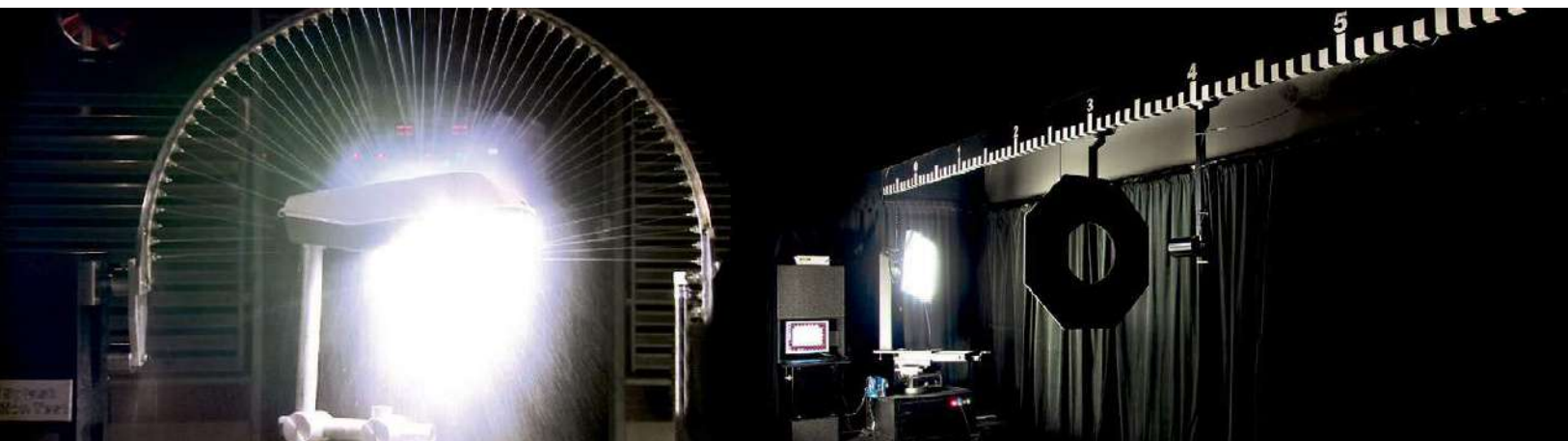

شرکت صنایع روشنایی مازی نور در راستای انطباق محصولات خود با استانداردهای جهانی و همچنین تضمین کارایی و کیفیت این محصولات، آزمایشگاه خود را به تجهیزات مدرن و پیشرفته، بیش از پیش، مجهز نمود که شامل موارد زیر است: تجهیزات آزمون اپتیکی برای نورسنجی چراغ‌ها و اندازه‌گیری پارامترهای نوری؛ تجهیزات آزمون مکانیکی مانند آزمون‌های ضربه، کشش، فشار و...؛ تجهیزات آزمون الکتریکی مانند آزمون‌های ارت، مقاومت عایقی و...؛ تجهیزات آزمون شیمیایی بر روی قطعات پلاستیکی، قطعات رنگ و آبکاری شده و... در راستای این تلاش‌ها، در سال ۱۳۹۰ توسط سازمان ملی استاندارد ایران، شرکت مازی نور به عنوان اولین آزمایشگاه آزمون چراغ مطابق استاندارد IEC 60598 (ISIRI 5920) شناخته شده و موفق به دریافت گواهینامه تأیید صلاحیت آزمایشگاه همکار در کشور از آن سازمان گردید.





واحد طراحی با پیشرفته‌ترین نرم‌افزارهای ترسیمی و تحلیلی و با بکارگیری استانداردهای مربوط به تجهیزات روشنایی و نیز با بهره‌گیری از دانش طراحی و نقشه‌کشی صنعتی، می‌کوشد تا برای دادن پاسخ مناسب به نیازهای متنوع و روز افزون مشتریان، تنوع محصولات را همگام با تکنولوژی مدرن روشنایی افزایش دهد. علاوه بر این، طراحی کلیه امکانات و تجهیزات ساخت اعم از ماشین‌آلات، ابزار و انواع قالب‌های برش، خم و کشش فلزات، تزریق پلاستیک، ریخته‌گری تحت فشار، اکستروژن آلومینیوم، پلاستیک و لاستیک، شیشه و... نیز بر عهده این واحد است.



واحد قالبسازی بر اساس نقشه‌های دریافتی از واحد طراحی و با بهره‌گیری از پیشرفته‌ترین تجهیزات ساخت (ماشین افزارهای فرز، وایرکات و سنتر CNC، تراش‌ها، فرزها، اسپارک‌های NC، سنگ مغناطیسی و دریل رادیال) به ساخت انواع ماشین‌آلات، ابزار و کلیه قالب‌های ذکر شده اقدام می‌کند تا پس از ساخت در بخش‌های مختلف دایکست، تزریق پلاستیک، فلزکاری و اکستروژن مورد بهره‌برداری قرار گیرد.



از آنجا که بخشی از قطعات چراغ‌ها، پلاستیک است، مازی نور قطعات پلاستیکی مورد نیاز خود را در واحد تزریق پلاستیک تولید می‌کند. این واحد با دانش لازم و استفاده از مواد اولیه مرغوب و بهره‌گیری از ماشین‌آلاتی با ظرفیت‌های متفاوت فعالیت می‌کند تا قطعات پلاستیکی با کیفیت مناسب در تولید محصولات به کار گرفته شود.

در واحد دایکست (ریخته‌گری تحت فشار) با بکارگیری تجهیزات مدرن و دستگاه‌های دایکست ۱۶۰، ۲۵۰، ۴۰۰، ۶۰۰ و ۱۰۰۰ تن، تولید قطعات دایکستی انجام می‌شود. با استفاده از ماشین‌های دایکست می‌توان به قطعات ریخته‌گری آلومینیوم با استحکام و دقت زیاد دست یافت.



واحد فلزکاری شامل دستگاه‌های برشکاری، جوش، رولفرمینگ، دستگاه‌های پرس هیدرولیک متعدد با ظرفیت‌های مختلف است. ظرفیت پرس‌های فکی از ۵ تا ۵۰ تن، ظرفیت پرس‌های دروازه‌ای از ۱۰۰ تا ۲۵۰ تن و ظرفیت پرس‌های پرک از ۶۰ تا ۱۰۰ تن متغیر است که از آن‌ها برای شکل‌دهی کلیه قطعات ورق آهن، آلومینیوم، استنلس استیل و... استفاده می‌شود.





خط رنگ پودری الکترواستاتیک اتوماتیک، مجهز به روبات‌ها و کنترلهای دیجیتالی است. با این سیستم، ضخامت رنگ در تمام سطوح قطعات یکسان می‌شود. سپس به طور پیوسته، قطعات مربوطه وارد کوره‌های با دمای یکنواخت شده و در زمان و حرارت تنظیم شده رنگ پودری به عمل می‌آید.

خط شستشوی تمام اتوماتیک مجهز با سیستم پاشش، با عملیات شیمیایی چند مرحله‌ای، سطح قطعات فلزی چراغ‌ها را برای رنگ آماده می‌کند. این عملیات ضمن نظافت و چربی‌گیری و حفاظت قطعات در برابر خوردگی، چسبندگی، رنگ را به حداکثر می‌رساند.



واحد مونتاژ با بهره‌گیری از خطوط متعدد و تجهیزات مدرن، انواع چراغ‌ها را مونتاژ می‌کند. نظارت پیوسته پرسنل کنترل کیفیت بر تمام مراحل تولید از جمله مونتاژ در به حداقل رساندن میزان بروز خطا و اشتباه نقش اساسی دارد.





در سیستم مدیریت کیفیت ISO 9001، نظارت بر جریان استقرار خود این سیستم و حصول اطمینان از اثربخشی و کارایی آن با سیستم‌ها و روش‌ها، برعهده واحد تضمین کیفیت است. همچنانکه، نظارت بر بهینه‌سازی و طراحی مجدد فرایندها و انجام کارهای لازم به منظور بهبود مستمر آنها توسط واحدهای سازمان نیز بر عهده این واحد می‌باشد. در این میان، فرایند سیستماتیک ممیزی، ابزار لازمی است که به وسیله آن، واحد تضمین کیفیت می‌کوشد تا در عمل، استاندارد خود سیستم و میزان برآورده شدن الزامات مشتری و سازمان را ارزیابی نماید که نتیجه آن، ارزیابی از خود واحد تضمین کیفیت نیز می‌باشد.

با وجود کادری مجرب و با به‌کارگیری مدرن‌ترین تجهیزات بازرسی و آزمون، واحد کنترل کیفیت مازی نور بر طبق الزامات استاندارد این شرکت کلیه اقلام ورودی و کل فرایند تولید اعم از قطعات نیم‌ساخته تا محصولات نهایی (چراغ) را بازرسی و کنترل می‌کند و نیز، با نرم‌افزار پیشرفته minitab و تجهیزات مدرن برای ثبت لحظه‌ای (آنلاین) نتایج بازرسی، فرایند تولید را به روش کنترل فرایند آماری (SPC) تحت نظارت دارد. این واحد در عین حال، با آزمایشگاهی مجهز، مواد شیمیایی مورد مصرف در فرایند تولید و همچنین، اقلام ورودی با پوشش مواد شیمیایی را تحت کنترل دقیق خود دارد.



واحد لجستیک در راستای تحقق رسالت سازمانی خود که همانا برقراری زنجیره دریافت، راه‌اندازی و ادامه کارکرد صحیح آن است، می‌کوشد تا با بهره‌گیری از پرسنل آموزش دیده و انواع تجهیزات مدرن و نیز نرم‌افزارهای کاربردی و دانش روز و بر اساس استانداردهای پیشرفته روز، بر روی منابع لجستیکی، جابجایی، نگهداری و انبارش، حمل و نقل، بسته‌بندی و ارسال کالاها برنامه‌ریزی کرده، ارائه خدمات نماید.





واحد فروش در پشتیبانی از کالارسانی، برآورده کردن نیازها، هدایت فنی و در نتیجه جلب رضایت مشتریان محترم، مجدانه می‌کوشد. کلیه نمایندگان مازی نور نیز در سراسر کشور، در منطقه خود، با مجهز بودن به اطلاعات فنی چراغ‌ها، آماده سرویس‌دهی به مشتریان محترم هستند.



مازی نور نرم‌افزار طراحی روشنایی DIALux را که حاوی اطلاعات پخش نور چراغ‌هایش است، در اختیار مهندسی مشاور و مشتریان محترم قرار می‌دهد که با این نرم‌افزار می‌توان مطلوب‌ترین نتایج روشنایی را از چراغ‌های مازی نور حاصل کرد. در عین حال واحد فروش همواره آماده هدایت مهندسی مشاور و مشتریان محترم برای استفاده هر چه بهینه‌تر از نرم‌افزار طراحی روشنایی است.



واحد مارکتینگ با این هدف آغاز به فعالیت نمود که کلیه اموری را که به شناسایی، نگهداری و رضایت مشتریان منتج می‌گردد، مدیریت نماید؛ و در راستای این حرکت بازار محور تحقیقات میدانی انجام گرفته و در ارتباط مستمر با زنجیره تأمین، بازخوردهای موجود را دریافت نموده و تجزیه و تحلیل می‌کند. برنامه‌ریزی و اجرای برنامه بازاریابی و برنامه‌های تشویقی و ترویجی برای گروه‌های مختلف، شناسایی بازارهای هدف، شرکت در نمایشگاه‌های تخصصی، همایش‌ها و برنامه‌ریزی و اجرای کمپین‌های تبلیغاتی، از اهم فعالیت‌های آن می‌باشد.



واحد خدمات پس از فروش مازی نور بر پایه مشتری‌مداری و جلب رضایت کامل مشتریان گرامی با کادری متشکل از کارشناسان و متخصصان مجرب و شبکه‌ای از نصابان و سرویسکاران مجاز در سطح کشور، وظیفه ارائه خدمات تعمیرات، تأمین قطعات یدکی و پیگیری شکایات مشتریان را بر عهده دارد. این واحد با بکارگیری تجهیزات پیشرفته، انجام تست‌های لازم و استفاده از استانداردهای روز صنعت برق و روشنایی، تمام شرایط الکتریکی، محیطی و حفاظتی لازم در محل نصب چراغ‌ها را بررسی و تجزیه و تحلیل کرده و ضمن رفع مشکل مشتریان در کوتاه‌ترین زمان ممکن، آنها را در شناسایی و رفع اشکالات موجود در سیستم برق و روشنایی خود یاری می‌رساند.

**Primax Climax Reliance** فهرست گروه محصولات مازی نور









اداری، تجاری و فروشگاهي  
توکار

 اینفینیتی DS ۳۵	 اینفینیتی D ۳۳	 اینفینیتی B ۲۷	 لومیانت ۲۴	 برلیانت ۲۳	 الگانت ۲۰	 سقف کشسان ۱۷	 لدیلوکس ۱۳
 استارد ۶۶	 دیانا ۶۱	 دیانا کامفورت ۵۹	 آرتمیس ۵۷	 الینا ۵۶	 لومیلد ۵۵	 اوربیتال ۵۱	 نوترن توکار ۴۰
		 آرینا ۱۳۷	 لدیوم ۱۳۴	 امیلوکس ۷۱	 لیدر ۷۰	 آرورا ۶۸	

روکار

 نوترن روکار ۳۹	 اینفینیتی E ۳۷	 اینفینیتی C ۲۸	 گالکسیا ۲۶	 لومینا ۲۵	 برلیانت ۳۳	 الگانت ۱۸	 لدیلوکس ۱۱
 امیلوکس ۷۱	 لیدر ۷۰	 پروتون ۶۹	 آرورا ۶۶	 استارد ۶۵	 دیانا ۶۴	 لومینا ۴۷	 نوترن ریلی ۴۱
					 آرینا ۱۳۵	 لدیوم ۱۳۳	

آویز

 دیانا ۶۴	 لومینا ۴۷	 نوترن ریلی ۴۱	 اینفینیتی E ۳۷	 اینفینیتی C ۲۸	 لومینا ۲۵	 برلیانت ۳۳	 لدیلوکس ۱۳
							 لدیسانا دکورتیو ۱۴۰



Primax

Climax

Reliance

فهرست گروه محصولات مازی نور

صنعتی





							
ضد انفجار ۸۵	فورته ۸۳	سیلمت ۸۱	استریلوکس ۸۰	لومیلاین ۷۷	لدیسیل ۷۶	سیلیوم ۷۵	فانال ۷۳
							
ایزولا ۱۴۲	لدیسان ۱۴۱	راکی ۹۵	استارک ۹۳	هرکولد ۹۱	اپولو ۸۷		

فضای آزاد

پارکی، چمنی و فضای سبز

						
پایه پارکی ۱۱۰	فلورا ۱۰۹	تولیب ۱۰۷	ساتلایت ۱۰۵	آیلد ۱۰۴	ونوس ۱۰۳	کرونا ۹۷

پروژکتوری و نما

				
پاریس ۱۴۳	ایتیلوکس ۱۱۷	وگا ۱۱۳	آرتیلوکس ۱۰۲	لدیلاین ۹۹

خیابانی، معابری و تونلی

							
مخروط نورانی ۱۲۹	ساترن خیابانی ۱۲۶	ساترن تونلی ۱۲۵	هلیوس ۱۲۱	ایتیلوکس ۱۱۷	وگا ۱۱۳	زنوس ۱۱۲	ایتیما ۱۱۱
							
							هالی ۱۴۵

اطلاعات مندرج در این کاتالوگ همواره آخرین ویرایش مشخصات محصولات مازی نور می باشد و در عین حال، برای بهبود مستمر محصولات، مازی نور حق دارد در هر لحظه بدون اطلاع قبلی یا بعد از آخرین ویرایش مربوطه تغییراتی در محصولات ایجاد کند.

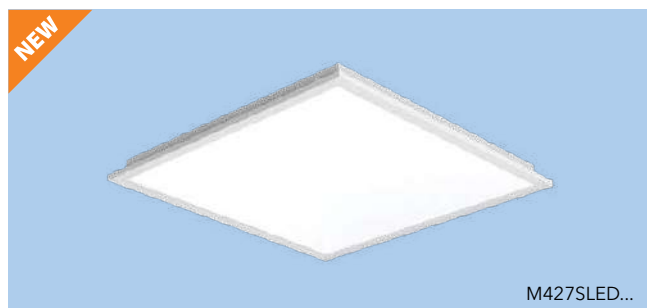

M427SLED...

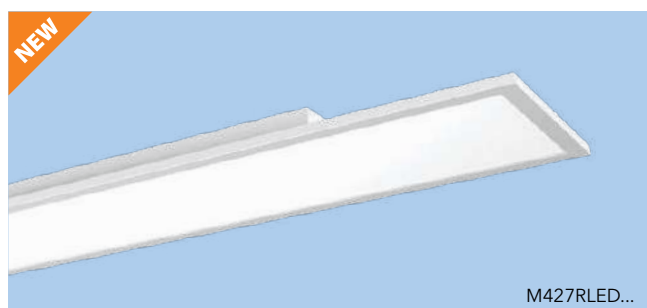

M427RLED...



Low UGR Diffuser

براکت نصب روکار آلومینیوم اکسترودی به صورت یکپارچه در پشت چراغ با طراحی ویژه و ظاهری زیبا و ظریف، با قابلیت آویز شدن چراغ از براکت برای سهولت بیشتر در زمان نصب

پنل روکار لیدلوكس با طراحی مدرن و زیبا برای محیط اداری و تجاری مدرن عرضه می گردد. پخش یکنواخت نور، صرفه جویی در مصرف انرژی و فقدان زندگی نور از ویژگی های این چراغ است.

#### مشخصات پنل لیدلوكس:

- فقدان امواج UV و IR
- سازگاری با محیط زیست
- بدنه از ورق آهن با پوشش رنگ پودری الکترواستاتیک سفید
- زهوار آلومینیوم اکسترودی با پوشش رنگ پودری الکترواستاتیک سفید
- دیفیوزر سفید ساتن مقاوم در برابر امواج فرابنفش (UV) با پخش یکنواخت نور (در مدل های M427...PS...)
- دیفیوزر Low UGR شفاف با پخش یکنواخت نور ( $UGR < 19$ ) (در مدل های M427S...LU...)
- براکت نصب روکار آلومینیوم اکسترودی با پوشش رنگ الکترواستاتیک سفید
- دمای رنگ نور ۴۰۰۰ یا ۶۵۰۰ کلوین
- ماژول LED با بازدهی زیاد و عمر بیش از ۵۰,۰۰۰ ساعت
- ضریب نمود رنگ بیش از ۸۰
- درایور الکترونیکی جریان ثابت با ضریب توان بیش از ۰,۹
- درجه حفاظت: IP40
- سیم مفتولی PVC
- ترمینال سه خانه ویژه چراغ های روشنایی پلی کربنات با قابلیت لوپینگ بدون نیاز به ابزار
- امکان استفاده از باتری اضطراری بنا به سفارش
- درایور الکترونیکی کاهش توان در مدل های 1-10V بنا به سفارش

کد چراغ	توان چراغ (وات)	شار نوری چراغ (لومن)	بازدهی چراغ (لومن بر وات)	دمای رنگ نور (کلوین)	وزن (کیلوگرم)
M427SLED2PS840-W	29	4500	155	4000	5.2
M427SLED2PS865-W	29	4500	155	6500	5.2
M427SLED4PS840-W	52	7000	135	4000	5.2
M427SLED4PS865-W	52	7000	135	6500	5.2
M427SLED2LU840-W	29	4500	155	4000	5.2
M427SLED2LU865-W	29	4500	155	6500	5.2
M427SLED4LU840-W	52	7000	135	4000	5.2
M427SLED4LU865-W	52	7000	135	6500	5.2
M427RLED2PS840-W	29	4500	155	4000	5.2
M427RLED2PS865-W	29	4500	155	6500	5.2
M427RLED4PS840-W	52	7000	135	4000	5.2
M427RLED4PS865-W	52	7000	135	6500	5.2

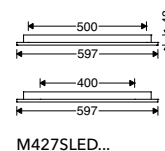

M427SLED...

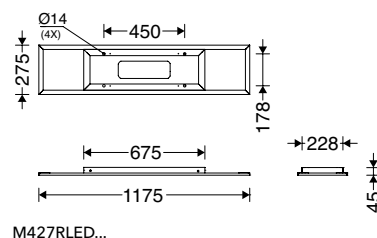

M427RLED...

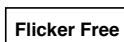
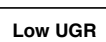



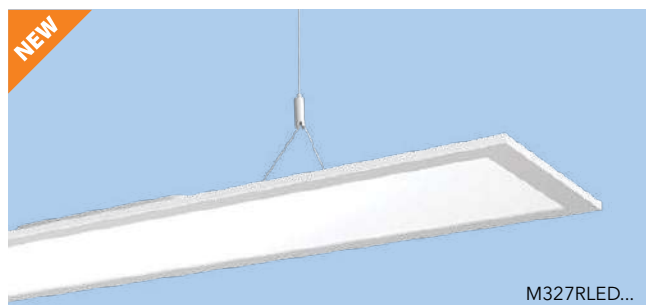

پنل آویز لدیلوکس با طراحی مدرن و زیبا برای محیط اداری و تجاری مدرن عرضه می گردد. پخش یکنواخت نور، صرفه جویی در مصرف انرژی و فقدان زنگدگی نور از ویژگی های این چراغ است.

**مشخصات پنل لدیلوکس:**

- فقدان امواج IR و UV
- سازگاری با محیط زیست
- بدنه از ورق آهن با پوشش رنگ پودری الکترواستاتیک سفید
- زهوار آلومینیوم اکسترودی با پوشش رنگ پودری الکترواستاتیک سفید
- دیفیوزر سفید سائن مقاوم در برابر امواج فرابنفش (UV) با پخش یکنواخت نور
- دمای رنگ نور ۴۰۰۰ یا ۶۵۰۰ کلوین
- ماژول LED با بازدهی زیاد و عمر بیش از ۵۰,۰۰۰ ساعت
- ضریب نمود رنگ بیش از ۸۰
- درایور الکترونیکی جریان ثابت با ضریب توان بیش از ۰.۹
- درجه حفاظت: IP40
- سیم مفتولی PVC
- ترمینال سه خانه ویژه چراغ های روشنایی پلی کربنات با قابلیت لوپینگ بدون نیاز به ابزار
- درایور الکترونیکی کاهش توان در مدل های 1-10V بنا به سفارش

کد چراغ	توان چراغ (وات)	شار نوری چراغ (لومن)	بازدهی چراغ (لومن بر وات)	دمای رنگ نور (کلوین)	وزن (کیلوگرم)
M327RLED2PS840-W	29	4500	155	4000	4.5
M327RLED2PS865-W	29	4500	155	6500	4.5
M327RLED4PS840-W	52	7000	135	4000	4.5
M327RLED4PS865-W	52	7000	135	6500	4.5

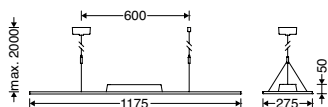

LEDiLUX

پنل توکار لیدلوكس (30X120)

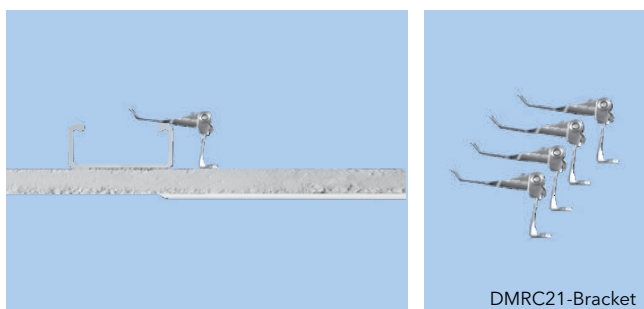
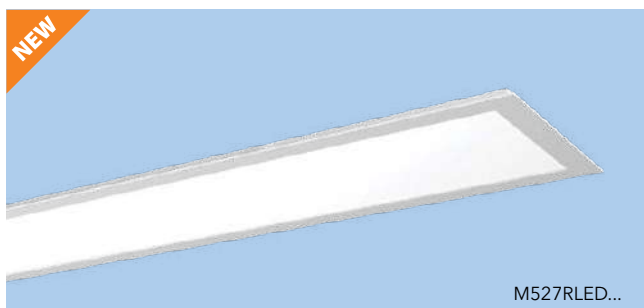

پنل توکار لیدلوكس با طراحی مدرن و زیبا برای محیط اداری و تجاری مدرن عرضه می گردد. پخش یکنواخت نور، صرفه جویی در مصرف انرژی و فقدان زندگی نور از ویژگی های این چراغ است.

#### مشخصات پنل لیدلوكس:

- فقدان امواج UV و IR
- سازگاری با محیط زیست
- بدنه از ورق آهن با پوشش رنگ پودری الکترواستاتیک سفید
- زهوار آلومینیوم اکسترودی با پوشش رنگ پودری الکترواستاتیک سفید
- دیفیوزر سفید ساتن مقاوم در برابر امواج فرابنفش (UV) با پخش یکنواخت نور
- دمای رنگ نور ۴۰۰۰ یا ۶۵۰۰ کلوین
- ماژول LED با بازدهی زیاد و عمر بیش از ۵۰,۰۰۰ ساعت
- ضریب نمود رنگ بیش از ۸۰
- درایور الکترونیکی جریان ثابت با ضریب توان بیش از ۰.۹
- درجه حفاظت: IP43 از پایین
- سیم مفتولی PVC
- ترمینال سه خانه ویژه چراغ های روشنایی پلی کربنات با قابلیت لوپینگ بدون نیاز به ابزار
- کیت ایمنی آویز نصب توکار ۵۰ یا ۱۰۰ سانتی متری بنا بر سفارش (صفحه ۱۵)
- امکان استفاده از باتری اضطراری بنا به سفارش
- درایور الکترونیکی کاهش توان در مدل های 1-10V بنا به سفارش
- بست نصب استنلس استیل (در مدل های M527...D...)
- (در مدل های M527R... بست نصب باید جداگانه خریداری شود)

ظاهری زیبا و ظریف با قابلیت نصب در سقف های کاذب یکپارچه بدون بیرون زدگی از سقف در صورت استفاده از لیدلوكس (M527R...+DMRC21-Bracket)

کد چراغ	توان چراغ (وات)	شار نوری چراغ (لومن)	بازدهی چراغ (لومن بر وات)	دمای رنگ نور (کلوین)	وزن (کیلوگرم)
M527RLED2PS840-W	29	4500	155	4000	4.5
M527RLED2PS865-W	29	4500	155	6500	4.5
M527RLED4PS840-W	52	7000	135	4000	4.5
M527RLED4PS865-W	52	7000	135	6500	4.5

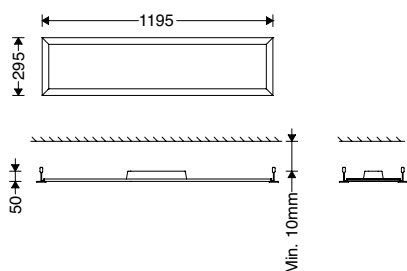

M527R...+DMRC21-Bracket

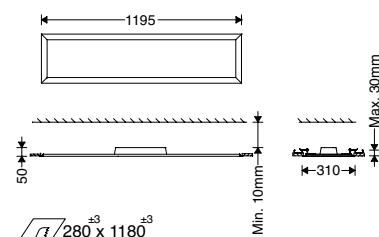

M527R...

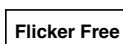



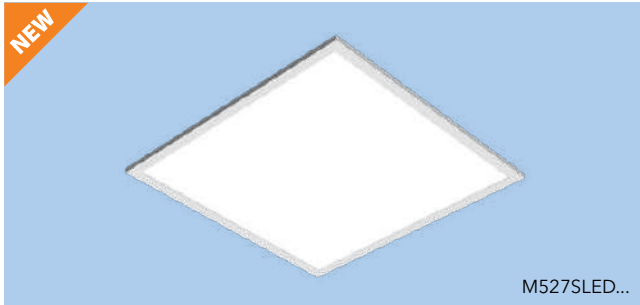

M527SLED...

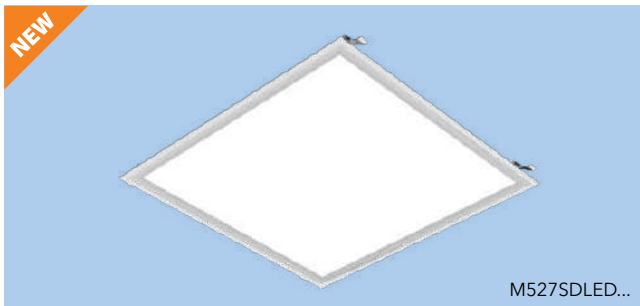

M527SDLED...



528SH-W

فریم کامفورت برای تامین آرامش بصری در سقف های کاذب سازه نمایان (M527SLED...+528SH-W)

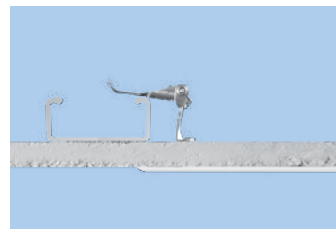

ظاهری زیبا و ظریف با قابلیت نصب در سقف های کاذب یکپارچه بدون بیرون زدگی از سقف در صورت استفاده از لدیلوکس (M527SD...)



پنل لدیلوکس توکار (60x60) (مدل های M527SLED... را می توان با استفاده از کیت آویز 427SKSU2-W، به صورت آویز نصب نمود.

کد چراغ	توان چراغ (وات)	شار نوری چراغ (لومن)	بازدهی چراغ (لومن بر وات)	دمای رنگ نور (کلوین)	وزن (کیلوگرم)
M527SLED2PS840-W	29	4500	155	4000	4.4
M527SLED2PS865-W	29	4500	155	6500	4.4
M527SLED4PS840-W	52	7000	135	4000	4.4
M527SLED4PS865-W	52	7000	135	6500	4.4
M527SLED2LU840-W	29	4500	155	4000	4.4
M527SLED2LU865-W	29	4500	155	6500	4.4
M527SLED4LU840-W	52	7000	135	4000	4.4
M527SLED4LU865-W	52	7000	135	6500	4.4
M527SDLED2PS840-W	29	4500	155	4000	4.5
M527SDLED2PS865-W	29	4500	155	6500	4.5
M527SDLED4PS840-W	52	7000	135	4000	4.5
M527SDLED4PS865-W	52	7000	135	6500	4.5
M527SDLED2LU840-W	29	4500	155	4000	4.5
M527SDLED2LU865-W	29	4500	155	6500	4.5
M527SDLED4LU840-W	52	7000	135	4000	4.5
M527SDLED4LU865-W	52	7000	135	6500	4.5

مناسب برای سقف های یکپارچه: M527SD...

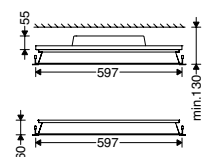

M527SLED...+528SH-W

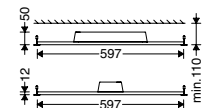

M527SLED...

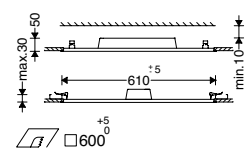

M527SDLED...





کیت آویز چراغ ليدلوكس (۶۰×۶۰)  
کیت آویز ۲ بکسل ۲ متری سفید ليدلوكس (۶۰×۶۰)

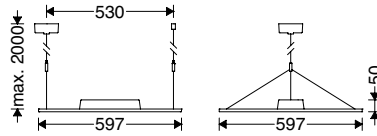

427SKSU2-W



کیت ایمنی آویز چراغ ليدلوكس توکار (۶۰×۶۰)  
کیت ایمنی آویز ۵۰ سانتی متری ليدلوكس توکار (۶۰×۶۰)  
کیت ایمنی آویز ۱۰۰ سانتی متری ليدلوكس توکار (۶۰×۶۰)

DMRC22-Bracket  
DMRC23-Bracket

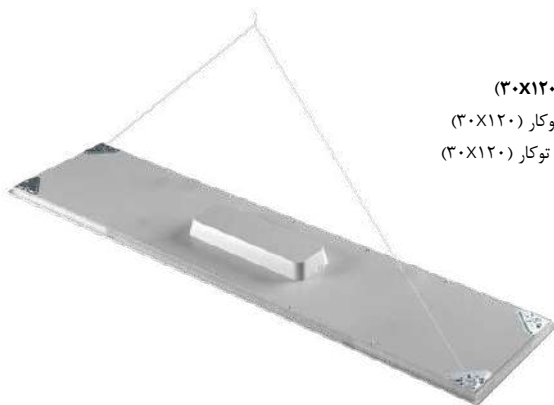

کیت ایمنی آویز چراغ ليدلوكس توکار (۳۰×۱۲۰)  
کیت ایمنی آویز ۵۰ سانتی متری ليدلوكس توکار (۳۰×۱۲۰)  
کیت ایمنی آویز ۱۰۰ سانتی متری ليدلوكس توکار (۳۰×۱۲۰)

DMRC24-Bracket  
DMRC25-Bracket







## کیت ماژول و درایور

کیت ماژول LED و درایور، مناسب برای سقفهای کاذب یکپارچه کشسان ویژگیهایی دارد که عبارتند از: فاقد اشعه فرابنفش (UV)، صرفهجویی در مصرف انرژی، سازگاری با محیط زیست و ضریب نمود رنگ زیاد.

### مشخصات کیت ماژول LED و درایور:

- فقدان امواج IR و UV
- سازگاری با محیط زیست
- رنگ نور ۴۰۰۰ کلوین
- ماژول LED با عمر بیش از ۵۰,۰۰۰ ساعت
- ضریب نمود رنگ بیش از ۸۰
- مناسب برای نصب در سقفهای کاذب کشسان
- امکان سیمکشی لوپینگ



کد چراغ	توان چراغ (وات)	شار نوری چراغ (لومن)	بازدهی چراغ (لومن بر وات)	دمای رنگ نور (کلوین)	وزن (کیلوگرم)
*KITDRIVER74+ KIT75LED1840	74	3000	41	4000	2.6

\* مقادیر جدول فوق، با در نظر گرفتن بازدهی عبور نور ۳۰ درصد سقفهای کشسان برای هر متر مربع می باشد.

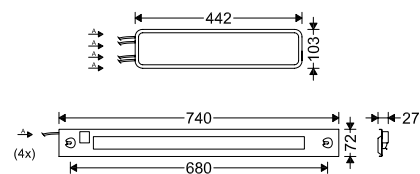



ELEGANT

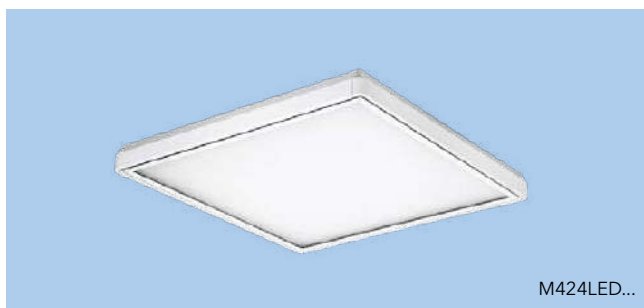

چراغ الگانت با منبع نور LED، ویژگی‌هایی دارد که عبارتند از: عمر طولانی قطعات، فاقد اشعه فرابنفش (UV)، صرفه‌جویی در مصرف انرژی، سازگاری با محیط زیست و ضریب نمود رنگ بیش از ۸۰. صفحه این چراغ قابلیت کنترل درخشندگی (Glare) را داشته و بدون کاهش در بازدهی چراغ، دارای ضریب نامشهودی لامپ (Lamp hiding) تا ۹۰ درصد می‌باشد.

مشخصات چراغ الگانت:

- فقدان امواج IR و UV
- سازگاری با محیط زیست
- بدنه از ورق آهن با پوشش رنگ پودری الکترواستاتیک سفید
- دیفیوزر شیری ساتن با پخش یکنواخت نور
- رنگ نور ۴۰۰۰ و ۶۵۰۰ کلوین
- ماژول LED با عمر بیش از ۵۰,۰۰۰ ساعت
- ضریب نمود رنگ بیش از ۸۰
- صرفه‌جویی در مصرف انرژی
- امکان سیم‌کشی لوپینگ
- در صورت استفاده از درایور Dimmable از دایمر و سنسورهای اشاره شده در صفحه ۱۵۳ استفاده شود

کد چراغ	توان چراغ (وات)	شار نوری چراغ (لومن)	بازدهی چراغ (لومن بر وات)	دمای رنگ نور (کلوین)	وزن (کیلوگرم)
M424LED1840PS	35	4000	114	4000	5.0
M424LED1865PS	35	4000	114	6500	5.0
M424LED5840PS	70	8000	114	4000	5.0
M424LED5865PS	70	7700	110	6500	5.0

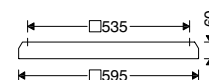

## ELEGANT

## چراغ روکار الگانت



چراغ‌های روکار الگانت که مخصوص لامپ‌های فلورسنت T5 و TC-L طراحی شده، نمونه زیبایی در رده چراغ‌های شبکه آلومینیوم آلودایز شده است. چراغ‌های الگانت، در نورپردازی دفاتر اداری، اتاق‌های ملاقات، بانک‌ها، فروشگاه‌های لباس، رستوران‌ها و... به کار می‌رود.

### مشخصات چراغ الگانت:

- بازدهی زیاد و پخش نور عالی و یکنواخت
- مصرف کمتر انرژی با بالاست‌های Low Loss یا الکترونیکی
- وزن و ارتفاع کم
- بدنه از ورق آهن با پوشش رنگ پودری الکترواستاتیک سفید
- شبکه از ورق آلومینیوم **MIRO** در برخی مدل‌ها
- بکارگیری رفلکتور آلومینیوم **MIRO** تعبیه شده در پشت لامپ به منظور پخش یکنواخت و بازدهی بیشتر
- امکان آویز شدن از بدنه و در نتیجه سهولت دسترسی به تجهیزات الکتریکی
- امکان سیم‌کشی لوپینگ
- قطعات الکتریکی مرغوب
- امکان استفاده از باتری اضطراری بنا بر سفارش در برخی مدل‌ها
- امکان استفاده از بالاست الکترونیکی کاهش توان در مدل‌های 1-10V بنا بر سفارش در برخی مدل‌ها
- امکان استفاده از خازن بنا بر سفارش در برخی مدل‌ها

کد چراغ	لامپ (وات)	L (میلی‌متر)	L1 (میلی‌متر)	E (میلی‌متر)	E1 (میلی‌متر)	وزن (کیلوگرم)
M424236DZTCL	2x36 TC-L	595	300	295	-	3.0
M424236DZTCL-HFE	2x36 TC-L	595	300	295	-	3.5
M424314D	3x14 T5	595	300	595	430	4.5
M424414D	4x14 T5	595	300	595	430	4.5
M424324D	3x24 T5	595	300	595	430	4.5
M424424D	4x24 T5	595	300	595	430	4.5
M424236DTCL	2x36 TC-L	595	300	595	430	5.0
M424236DTCL-HFE	2x36 TC-L	595	300	595	430	5.6
M424336DTCL	3x36 TC-L	595	300	595	430	5.5
M424436DTCL	4x36 TC-L	595	300	595	430	6.5
M424436DTCL-HFE	4x36 TC-L	595	300	595	430	6.7
M424S218DTCL	2x18 TC-L	296	220	296	-	1.5
M424S218DTCL-HFP	2x18 TC-L	296	220	296	-	1.5

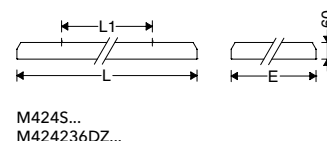
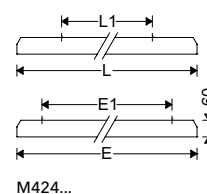

شبکه آلومینیوم **MIRO** : D



## ELEGANT

### چراغ توکار الگانت با صفحه یکپارچه شیری

چراغ الگانت ویژگی‌هایی دارد که عبارتند از: عمر طولانی قطعات، فاقد اشعه فرابنفش (UV)، صرفه‌جویی در مصرف انرژی، سازگاری با محیط زیست و ضریب نمود رنگ بیش از ۸۰. صفحه این چراغ قابلیت کنترل درخشندگی (Glare) را داشته و بدون کاهش در بازدهی چراغ، دارای ضریب نامشهودی لامپ (Lamp hiding) تا ۹۰ درصد می‌باشد.

مشخصات چراغ الگانت با صفحه یکپارچه شیری:

- فقدان امواج IR و UV
- بهره‌وری و بازدهی زیاد
- بدنه از ورق آهن با پوشش رنگ پودری الکترواستاتیک سفید
- دیفیوزر شیری ساتن با یخس یکنواخت نور
- رنگ نور ۴۰۰۰ و ۶۵۰۰ کلوین
- مازول LED با عمر بیش از ۵۰,۰۰۰ ساعت
- ضریب نمود رنگ بیش از ۸۰
- درایور الکترونیکی با ضریب توان بیش از ۰.۹
- امکان سیم‌کشی لوپینگ
- قابلیت عرضه با درایور کاهش توان در مدل 1-10V بنا بر سفارش
- در صورت استفاده از درایور Dimmable از دایمر و سنسورهای اشاره شده در صفحه ۱۵۳ استفاده شود
- امکان استفاده از باتری اضطراری بنا بر سفارش در برخی مدل‌ها

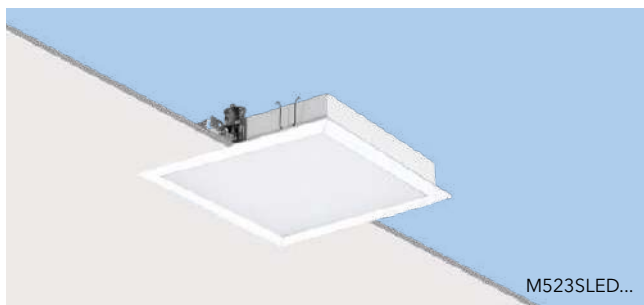

کد چراغ	توان چراغ (وات)	شار نوری چراغ (لومن)	بازدهی چراغ (لومن بر وات)	دمای رنگ نور (کلوین)	وزن (کیلوگرم)
M523SLED2840PS	18	1800	100	4000	1.4
M523SLED2865PS	18	1700	94	6500	1.4
M523LED2840MPS	35	4500	129	4000	4.0
M523LED2865MPS	35	4500	129	6500	4.0
M523LED6840MPS	70	8500	121	4000	4.0
M523LED6865MPS	70	8200	117	6500	4.0

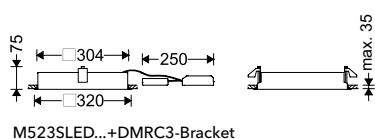
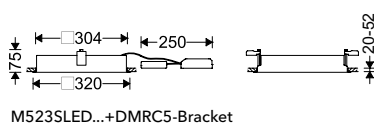
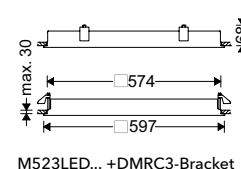

این چراغ‌ها فاقد بست نصب می‌باشد و در صورت نیاز، باید جداگانه خریداری شود. برای توضیحات بیشتر به صفحه ۱۵۱ مراجعه شود.



## ELEGANT

## چراغ توکار الگانت

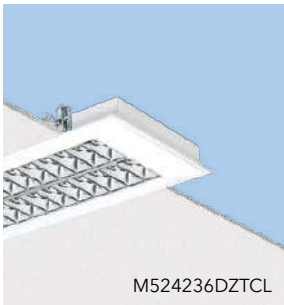

M524236DZTCL



M524236DTCL

چراغ توکار الگانت که مخصوص لامپ‌های فلورسنت TC-L طراحی شده، نمونه زیبایی در رده چراغ‌های توکار شبکه آلومینیوم آنودایز شده و صفحه آکریلیکی است. چراغ‌های الگانت، مناسب برای سقف‌های کاذب سازه نمایان، سازه پنهان و یکپارچه، در نورپردازی دفاتر اداری، اتاق‌های ملاقات و... به کار می‌رود.

### مشخصات چراغ الگانت:

- بازدهی زیاد و پخش نور عالی و یکنواخت
- مصرف کمتر انرژی با بالاست‌های Low Loss یا الکترونیکی
- وزن و ارتفاع کم
- بدنه از ورق آهن با پوشش رنگ پودری الکترواستاتیک سفید
- شبکه از ورق آلومینیوم **MIRO\***
- بکارگیری رفلکتور آلومینیوم **MIRO\*** تعبیه شده در پشت لامپ به منظور پخش یکنواخت و بازدهی بیشتر
- قطعات الکترونیکی مرغوب
- امکان آویز شدن شبکه از بدنه و در نتیجه سهولت دسترسی به تجهیزات الکترونیکی
- امکان نصب در سقف‌های کاذب مختلف
- امکان سیم‌کشی لوپینگ
- امکان استفاده از باتری اضطراری بنا بر سفارش
- امکان استفاده از خازن بنا بر سفارش در برخی مدل‌ها

کد چراغ	لامپ (وات)	L (میلی‌متر)	L1 (میلی‌متر)	E (میلی‌متر)	E1 (میلی‌متر)	* وزن (کیلوگرم)
M524236DZTCL	2x36 TC-L	596	573	296	273	3.2
M524236DZTCL-HFE	2x36 TC-L	596	573	296	273	2.3
M524236DTCL	2x36 TC-L	596	573	596	573	5.0
M524236DTCL-HFE	2x36 TC-L	596	573	596	573	2.3

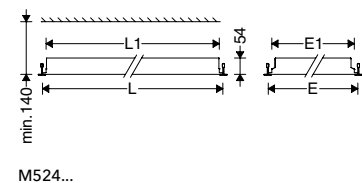

M524...

شبکه آلومینیوم **MIRO\*** : D

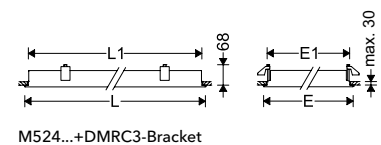

M524...+DMRC3-Bracket

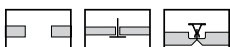

• این چراغ‌ها فاقد بست نصب می‌باشد و در صورت نیاز، باید جداگانه خریداری شود. برای توضیحات بیشتر به صفحه ۱۵۱ مراجعه شود.

ELEGANT

چراغ توکار الگانت

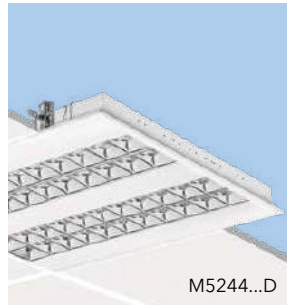
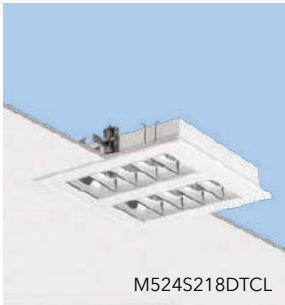

کد چراغ	لامپ (وات)	وزن * (کیلوگرم)
M524314D	3x14 T5	4.0
M524414D	4x14 T5	4.0
M524324D	3x24 T5	4.0
M524424D	4x24 T5	4.0
M524336DTCL	3x36 TC-L	5.5
M524436DTCL	4x36 TC-L	6.0
M524436DTCL-HFE	4x36 TC-L	6.0
M524S218DTCL	2x18 TC-L	1.5
M524S218DTCL-HFP	2x18 TC-L	1.3

MIRO\* شبکه آلومینیوم  D

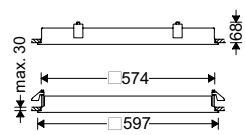

M524...+DMRC3-Bracket

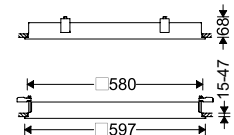

M524...+DMRC5-Bracket

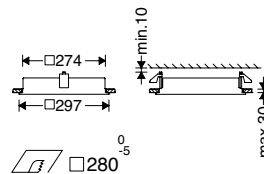

M524S218...+DMRC3-Bracket

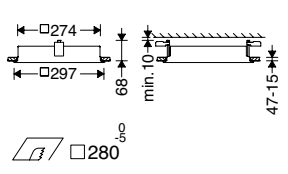

M524S218...+DMRC5-Bracket

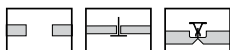

این چراغها فاقد بست نصب می باشد و در صورت نیاز، باید جداگانه خریداری شود. برای توضیحات بیشتر به صفحه ۱۵۱ مراجعه شود.

## BRILLIANT

## چراغ فلورسنتی روکار، توکار و آویز برلیانت



M6254...D



M6252...D+SKWT-2

چراغ‌های برلیانت، مدل‌های ۲ لامپه را می‌توان با کیت‌های آویز از سقف آویزان نمود.

چراغ فلورسنتی برلیانت مناسب برای لامپ‌های فلورسنت T5 برای نورپردازی دفاتر اداری مدرن و... است. قابلیت نصب به صورت روکار و توکار برای سقف‌های کاذب مدولار سازه نمایان و یکپارچه، پخش یکنواخت و بازدهی مناسب نور با شبکه آلومینیوم MIRO®. از ویژگی‌های این چراغ است.

### مشخصات چراغ برلیانت:

- بازدهی زیاد و پخش نور عالی و یکنواخت
- بدنه از ورق آهن با پوشش رنگ پودری الکترواستاتیک سفید
- طراحی و ساخت طبق استانداردهای برتر اروپایی و تحت کنترل کیفیت دقیق مازی‌نور
- شبکه از ورق آلومینیوم MIRO®
- بکارگیری رفلکتور آلومینیوم MIRO® تعبیه شده در پشت لامپ به منظور پخش یکنواخت و بازدهی بیشتر
- امکان دسترسی به تجهیزات الکتریکی به دلیل قابلیت آویز شدن شبکه یا قطعه‌ای از بدنه در مدل‌های ۴ لامپه
- امکان نصب یک چراغ به صورت روکار، توکار و آویز با بکارگیری تجهیزات مناسب
- امکان سیم‌کشی لوپینگ
- امکان استفاده از باتری اضطراری بنا بر سفارش
- امکان استفاده از بالاست الکترونیکی کاهش توان در مدل‌های 1-10V بنا بر سفارش در برخی مدل‌ها

کد چراغ	لامپ (وات)	وزن (کیلوگرم)
M625228D	2x28 T5	4.5
M625254D	2x54 T5	4.5
M625414D	4x14 T5	4.0
M625424D	4x24 T5	4.0

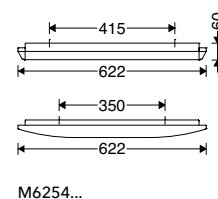

M6254...

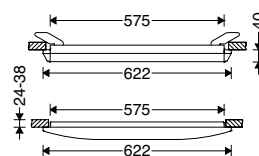

M6254...+DMRC4-Bracket

M6254...+DMRC4-Bracket

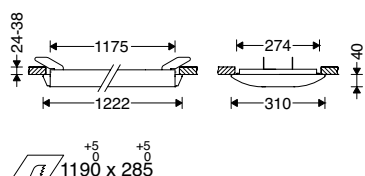

M6252...+DMRC4-Bracket

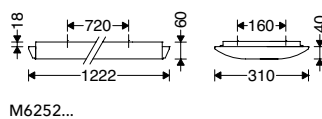

M6252...



• این چراغ‌ها فاقد بست نصب می‌باشد و در صورت نیاز، باید جداگانه خریداری شود. برای توضیحات بیشتر به صفحه ۱۵۱ مراجعه شود.  
• برای آشنایی با کیت آویز به صفحه ۱۵۰ مراجعه شود.





چراغ توکار لومیانت با طراحی مدرن و زیبا برای محیط اداری و تجاری مدرن عرضه می‌گردد. پخش یکنواخت نور، صرفه‌جویی در مصرف انرژی و فقدان زندگی نور از ویژگی‌های این چراغ است.

**مشخصات چراغ لومیانت:**

- فقدان امواج IR و UV
- سازگاری با محیط زیست
- بدنه از ورق آهن با پوشش رنگ پودری الکترواستاتیک سفید
- دیفیوزر سفید ساتن مقاوم به UV با پخش یکنواخت نور
- قابلیت آویختن دیفیوزر از یک سمت با استفاده از بست‌های فتری موجود برای سهولت نصب و سرویس و نگهداری
- رنگ نور ۴۰۰۰ کلوین
- ماژول LED با عمر بیش از ۵۰,۰۰۰ ساعت
- ضریب نمود رنگ بیش از ۸۰
- درایور الکترونیکی جریان ثابت با ضریب توان بیش از ۰.۹
- درجه حفاظت: IP43 از پایین
- سیم مفتولی PVC
- ترمینال سه خانه ویژه چراغ‌های روشنایی پلی‌کربنات با قابلیت لوپینگ بدون نیاز به ابزار

کد چراغ	توان چراغ (وات)	شار نوری چراغ (لومن)	بازدهی چراغ (لومن بر وات)	دمای رنگ نور (کلوین)	وزن (کیلوگرم)
M526LED1PS1ND	39	3800	97	4000	4.4
M526LED3PS1ND	58	5500	95	4000	4.6

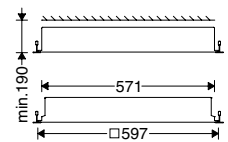

M526LED...

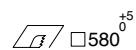
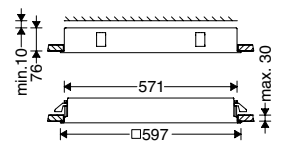

M526LED...+DMRC3-Bracket

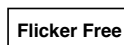

این چراغ‌ها فاقد بست نصب می‌باشد و در صورت نیاز، باید جداگانه خریداری شود. برای توضیحات بیشتر به صفحه ۱۵۱ مراجعه شود.

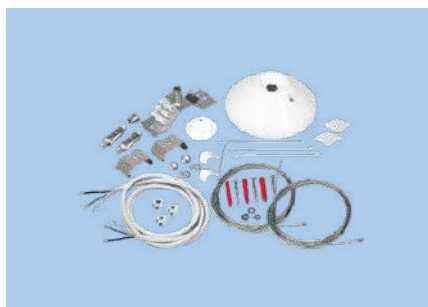

کیت اتصالات الکتریکی برای اتصال کابل برق به چراغ با ترمینال پلی آمید سه‌خانه 458LKSU

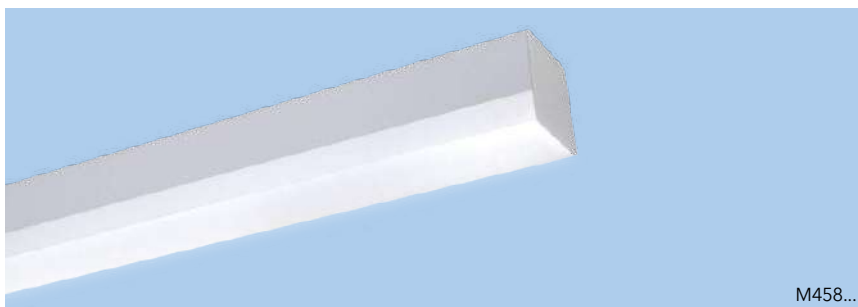

M458...

چراغ خطی لومینا با ظاهری زیبا و مدرن برای روشنایی فضای اداری و هتل‌ها می‌باشد. پخش یکنواخت نور و صرفه‌جویی در مصرف انرژی از ویژگی‌های این چراغ است.

**مشخصات چراغ لومینا:**

- فقدان امواج UV و IR
- سازگاری با محیط زیست
- بدنه آلومینیوم اکسترودی مستحکم با پوشش رنگ پودری الکترواستاتیک سفید یا مشکی
- سرته پلی کربنات
- دیفیوزر اکریلیک اکسترودی شیری ساتن با پخش نور یکنواخت
- رنگ نور: ۴۰۰۰ کلوین
- ماژول LED برق مستقیم با ضریب توان بیش از ۰.۹ (در مدل‌های M458E...)
- ماژول LED با عمر بیش از ۵۰,۰۰۰ ساعت
- ضریب نمود رنگ بیش از ۸۰
- درایور الکترونیکی جریان ثابت با ضریب توان بیش از ۰.۹
- درجه حفاظت: IP44
- سیم مفتولی PVC
- ترمینال سه‌خانه ویژه چراغ‌های روشنایی پلی کربنات با قابلیت لوپینگ بدون نیاز به ابزار
- عرضه چراغ در طول‌های مختلف



کد چراغ	توان چراغ (وات)	شار نوری چراغ (لومن)	بازدهی چراغ (لومن بر وات)	دمای رنگ نور (کلوین)	L (میلی‌متر)	L1 (میلی‌متر)	وزن (کیلوگرم)
M458EL60LED1840-W	12	950	79	4000	600	450	1.1
M458L60LED2840-W	21	1900	90	4000	600	450	1.2
M458L90LED2840-W	30	3000	100	4000	880	700	2.1
M458L115LED2840-W	39	3800	97	4000	1160	900	2.2
M458L145LED2840-W	48	5000	104	4000	1440	1000	2.7
M458L170LED2840-W	56	5700	102	4000	1720	1200	3.0

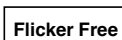
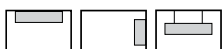
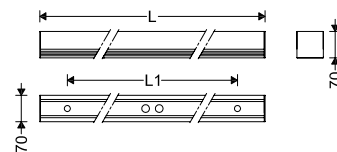

• برای سفارش چراغ به رنگ مشکی به انتهای کد چراغ به جای W حرف BL اضافه می‌شود.

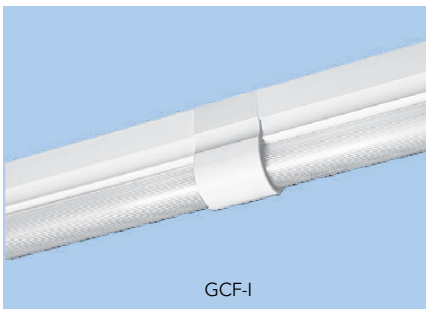
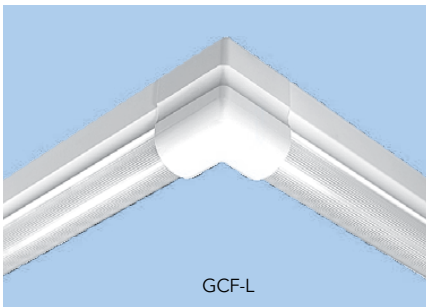
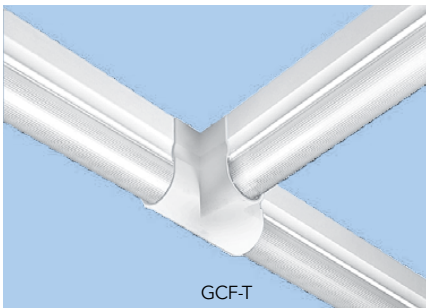
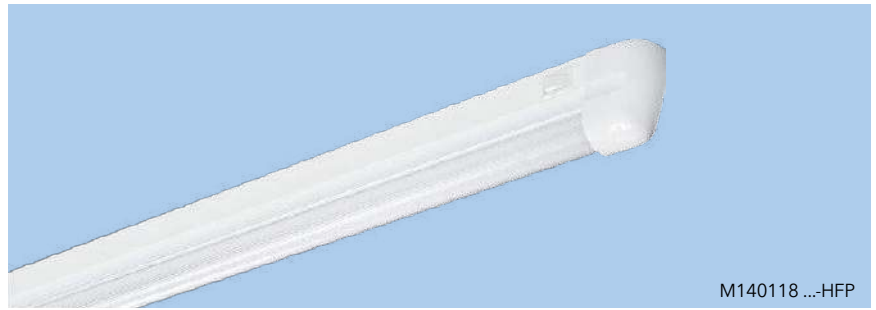
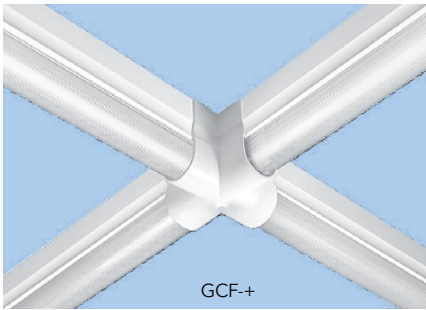

چراغ فلورسنتی گالکسیا برای نصب تکی یا به صورت مجموعه در فضای اداری، تجاری، مسکونی، زیر کابینت‌ها، کنار آینه‌ها و ... با طراحی ظریف و زیبا در مدل‌های با کلید و بدون کلید تولید می‌شود.

**مشخصات چراغ گالکسیا:**

- بدنه آلومینیوم اکسترودی و دیفیوزر اکریلیکی شیاردار اکسترودی
- سر و ته پلی‌کربنات
- وجود رفلکتور آلومینیوم آنودایز در زیر لامپ برای افزایش بازدهی نور
- توزیع یکنواخت نور
- ظرافت و دوام
- سهولت سرویس و نگهداری
- لامپ فلورسنت T8 با ضریب نمود رنگ عالی و دمای رنگ مناسب
- امکان نصب به صورت مجموعه متصل به هم با اتصالات نصب
- امکان سیم‌کشی تروواپرینگ بنا بر سفارش
- امکان استفاده از خازن بنا بر سفارش در برخی مدل‌ها
- صرفه جویی در مصرف انرژی با بالاست الکترونیکی



کد چراغ	لامپ (وات)	L (میلی‌متر)	L1 (میلی‌متر)	وزن (کیلوگرم)
M140118□-HFP	1x18 T8	655	418	1.3

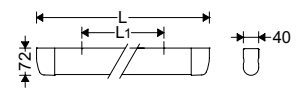

A : چراغ کلیددار  
B : چراغ بدون کلید  
HFP : بالاست الکترونیک

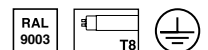
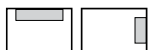



## INFINITY B

## چراغ خط نوری توکار اینفینیتی B

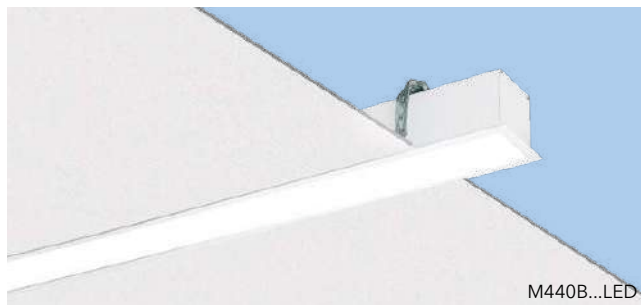

چراغ خط نوری توکار اینفینیتی B با طراحی پیشرفته و مدرن مازی نور با منبع نوری LED خط نور بدون انقطاعی را برای روشنایی فضای اداری و فروشگاههای فراهم می آورد. پخش یکنواخت نور، صرفه جویی در مصرف انرژی و فقدان زندگی نور از ویژگی های این چراغ است.

## مشخصات چراغ اینفینیتی B:

- فقدان امواج UV و IR
- بهره وری و بازدهی زیاد
- ماژول LED با عمر بیش از ۵۰,۰۰۰ ساعت
- ضریب نمود رنگ بیش از ۸۰
- صرفه جویی در مصرف انرژی
- بدنه و سر و ته آلومینیوم اکسترودی
- دیفیوزر اکریلیک شیری ساتن اکسترودی با بازدهی زیاد و پخش یکنواخت نور مقاوم در برابر خش
- درایور الکترونیکی با ضریب توان بیش از ۰.۹
- درجه حفاظت: IP43 از سمت پایین
- امکان استفاده از درایور کاهش توان در مدل 1-10V بنا بر سفارش
- چراغ های اینفینیتی B با تابش نور ۵۰ درصد بنا بر سفارش
- امکان سیم کشی لوپینگ
- امکان سیم کشی ترووایرینگ بنا بر سفارش
- امکان استفاده از باتری اضطراری بنا بر سفارش در برخی مدل ها
- بدنه چراغ به رنگ مشکی در برخی مدل ها (بنا بر سفارش)

کد چراغ	توان چراغ (وات)	شار نوری چراغ (لومن)	بازدهی چراغ (لومن بر وات)	دمای رنگ نور (کلوین)	L (میلی متر)	L1 (میلی متر)	وزن (کیلوگرم)
M440B60LED2AF-W	21	1800	86	4000	600	583	2.4
M440B90LED2AF-W	29	2800	97	4000	880	863	3.5
M440B115LED2AF-W	39	3600	92	4000	1160	1143	4.5
M440B145LED2AF-W	49	4500	92	4000	1445	1428	5.0
M440B170LED2AF-W	58	5500	95	4000	1705	1710	5.5
M440B200LED2AF-W	68	6500	96	4000	2005	1988	6.5
M440B230LED2AF-W	78	7500	96	4000	2285	2270	7.5

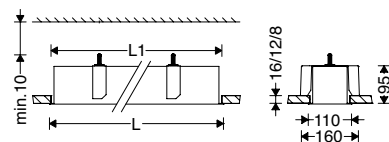

95 x L1

M440B...LED+DMRC-11



Flicker Free



LOOPING

- نرم افزار محاسبه اولیه قطعات مدل های پیوسته این چراغ در وبسایت مازی نور قابل استفاده می باشد.
- به منظور سفارش مدل های پیوسته با مجموعه مهندسی فروش مازی نور تماس حاصل فرمایید.

INFINITY C

چراغ خط نوری روکار یا آویز اینفینیتی C



چراغ خط نوری روکار یا آویز اینفینیتی C با طراحی پیشرفته و مدرن مازی نور با منبع نوری LED خط نور بدون انقطاعی را برای روشنایی فضای اداری و فروشگاه‌های فراهم می‌آورد. پخش یکنواخت نور، صرفه‌جویی در مصرف انرژی و فقدان زندگی نور از ویژگی‌های این چراغ است.

مشخصات چراغ اینفینیتی C:

- فقدان امواج IR و UV
- بهره‌وری و بازدهی زیاد
- مازول LED با عمر بیش از ۵۰,۰۰۰ ساعت
- ضریب نمود رنگ بیش از ۸۰
- صرفه‌جویی در مصرف انرژی
- بدنه آلومینیوم اکسترودی و سر و ته آلومینیوم دایکستی
- دیفیوزر اکریلیک شیری ساتن اکسترودی با بازدهی زیاد و پخش یکنواخت نور مقاوم در برابر خش
- درایور الکترونیکی با ضریب توان بیش از ۰.۹
- امکان نصب توکار برای ایجاد خط نور بدون لبه در سقف‌های یکپارچه با براکت از جنس ورق آهن گالوانیزه
- امکان سیم‌کشی لوپینگ
- امکان سیم‌کشی تروواپرینگ بنا بر سفارش
- امکان استفاده از باتری اضطراری بنا بر سفارش در برخی مدل‌ها
- بدنه چراغ به رنگ مشکی در برخی مدل‌ها (بنا بر سفارش)

کد چراغ	توان چراغ (وات)	شار نوری چراغ (لومن)	بازدهی چراغ (لومن بر وات)	دمای رنگ نور (کلوین)	L (میلی‌متر)	وزن (کیلوگرم)
M440C60LED2AF-W	21	1800	86	4000	590	2.5
M440C90LED2AF-W	29	2800	97	4000	860	3.5
M440C115LED2AF-W	39	3600	92	4000	1140	4.5
M440C145LED2AF-W	49	4500	92	4000	1425	5.0
M440C170LED2AF-W	58	5500	95	4000	1705	5.5
M440C200LED2AF-W	68	6500	96	4000	1985	6.5
M440C230LED2AF-W	78	7500	96	4000	2265	7.5

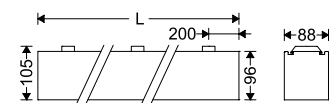

M440C...

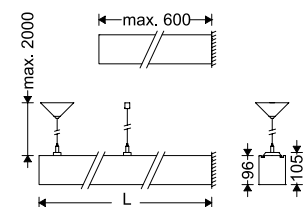

M440C...+440CKW+440CKSU...+440CKSU



- برای سفارش چراغ به رنگ نقره‌ای به انتهای کد چراغ به جای W حرف S اضافه می‌شود.
- نرم‌افزار محاسبه اولیه قطعات مدل‌های پیوسته این چراغ در وبسایت مازی نور قابل استفاده می‌باشد.
- به منظور سفارش مدل‌های پیوسته با مجموعه مهندسی فروش مازی نور تماس حاصل فرمایید.

## INFINITY B

## قطعات چراغ اینفینیتی B

<p>سروته پروفیل بدنه آلومینیوم به رنگ سفید برای پوشش انتهای پروفیل</p>	<p>440BEC-W</p>	
<p>صفحه ملحقات نصب تجهیزات الکتریکی برای منبع نور LED با ترمینال ویژه سه‌خانه (به طول ۴۵ سانتی‌متر) صفحه ملحقات نصب تجهیزات الکتریکی برای منبع نور LED با ترمینال ویژه سه‌خانه (به طول ۶۰ سانتی‌متر) صفحه ملحقات نصب تجهیزات الکتریکی برای منبع نور LED با ترمینال ویژه سه‌خانه (به طول ۷۵ سانتی‌متر) صفحه ملحقات نصب تجهیزات الکتریکی برای منبع نور LED با ترمینال ویژه سه‌خانه (به طول ۹۰ سانتی‌متر) صفحه ملحقات نصب تجهیزات الکتریکی برای منبع نور LED با ترمینال ویژه سه‌خانه (به طول ۱۱۵ سانتی‌متر)</p>	<p>440BK45LED2TW325 440BK60LED2TW325 440BK75LED2TW325 440BK90LED2TW325 440BK115LED2TW325</p>	
<p>صفحه ملحقات نصب تجهیزات الکتریکی برای منبع نور LED با ترمینال ویژه پنج‌خانه (به طول ۴۵ سانتی‌متر) صفحه ملحقات نصب تجهیزات الکتریکی برای منبع نور LED با ترمینال ویژه پنج‌خانه (به طول ۶۰ سانتی‌متر) صفحه ملحقات نصب تجهیزات الکتریکی برای منبع نور LED با ترمینال ویژه پنج‌خانه (به طول ۷۵ سانتی‌متر) صفحه ملحقات نصب تجهیزات الکتریکی برای منبع نور LED با ترمینال ویژه پنج‌خانه (به طول ۹۰ سانتی‌متر) صفحه ملحقات نصب تجهیزات الکتریکی برای منبع نور LED با ترمینال ویژه پنج‌خانه (به طول ۱۱۵ سانتی‌متر)</p>	<p>440BK45LED2TW525 440BK60LED2TW525 440BK75LED2TW525 440BK90LED2TW525 440BK115LED2TW525</p>	
<p>کیت اتصال دهنده پروفیل آهن گالوانیزه برای اتصال دو پروفیل بدنه</p>	<p>440BKC</p>	
<p>براکت نصب توکار آهن گالوانیزه برای نصب چراغ در سقف‌های کاذب یکپارچه با ضخامت‌های مختلف</p>	<p>DMRC-11</p>	
<p>پروفیل بدنه آلومینیوم به رنگ سفید به طول ۲۸۳ سانتی‌متر</p>	<p>440B283-W</p>	
<p>دیفیوزر اکریلیکی ساتن برای پخش یکنواخت نور به طول ۲۸۳ سانتی‌متر</p>	<p>440BAF283</p>	

<p>دیفیوزر اکریلیک ساتن TR9 دوزنقه برای اینفینیتی B به طول ۱۵۰ سانتی متر</p> <p>دیفیوزر اکریلیک ساتن TR9 دوزنقه قائم الزاویه (اشاره به چپ) برای اینفینیتی B به طول ۱۵۰ سانتی متر</p> <p>دیفیوزر اکریلیک ساتن TR9 دوزنقه قائم الزاویه (اشاره به چپ) برای اینفینیتی B به طول ۱۰۰ سانتی متر</p> <p>دیفیوزر اکریلیک ساتن TR9 دوزنقه قائم الزاویه (اشاره به راست) برای اینفینیتی B به طول ۱۵۰ سانتی متر</p> <p>دیفیوزر اکریلیک ساتن TR9 دوزنقه قائم الزاویه (اشاره به راست) برای اینفینیتی B به طول ۱۰۰ سانتی متر</p> <p>دیفیوزر اکریلیک ساتن PR9 متوازی الاضلاع (اشاره به چپ) برای اینفینیتی B به طول ۱۵۰ سانتی متر</p> <p>دیفیوزر اکریلیک ساتن PR9 متوازی الاضلاع (اشاره به راست) برای اینفینیتی B به طول ۱۵۰ سانتی متر</p>	<p>440BAFTR150</p> <p>440BAFTRL150</p> <p>440BAFTRL100</p> <p>440BAFTRR150</p> <p>440BAFTRR100</p> <p>440BAFPRL150</p> <p>440BAFPRR150</p>	
<p>رابط L شکل آلومینیوم به رنگ سفید برای اتصال پروفیلها با زاویه ۹۰ درجه با ترمینال ویژه سه‌خانه (درمدل‌های دیفیوزر اکریلیکی)</p> <p>رابط L شکل آلومینیوم به رنگ سفید برای اتصال پروفیلها با زاویه ۹۰ درجه با ترمینال ویژه پنج‌خانه (درمدل‌های دیفیوزر اکریلیکی)</p>	<p>440BLJ3-W</p> <p>440BLJ5-W</p>	
<p>رابط L شکل آلومینیوم به رنگ سفید برای امتداد چراغ از سقف به دیوار با زاویه ۹۰ درجه و با ترمینال ویژه سه‌خانه</p> <p>رابط L شکل آلومینیوم به رنگ سفید برای امتداد چراغ از سقف به دیوار با زاویه ۹۰ درجه و با ترمینال ویژه پنج‌خانه</p>	<p>440BWJ3-W</p> <p>440BWJ5-W</p>	
<p>کیت چراغ نواترن با پخش نور باز (4000 K, 27 W, 3200 Lm) به رنگ سفید با ترمینال ویژه سه‌خانه برای ترکیب با چراغ اینفینیتی B</p> <p>کیت چراغ نواترن با پخش نور باز (3000 K, 27 W, 3000 Lm) به رنگ سفید با ترمینال ویژه پنج‌خانه برای ترکیب با چراغ اینفینیتی B</p> <p>کیت چراغ نواترن با پخش نور تیز (4000 K, 27 W, 3200 Lm) به رنگ سفید با ترمینال ویژه سه‌خانه برای ترکیب با چراغ اینفینیتی B</p> <p>کیت چراغ نواترن با پخش نور تیز (3000 K, 27 W, 3000 Lm) به رنگ سفید با ترمینال ویژه پنج‌خانه برای ترکیب با چراغ اینفینیتی B</p>	<p>560MLED3840KITB-W</p> <p>560MLED3830KITB-W</p> <p>560NLED3840KITB-W</p> <p>560NLED3830KITB-W</p>	



## INFINITY C

## قطعات چراغ اینفینیتی C

<p>پروفیل بدنه آلومینیوم به رنگ سفید سنبادهای به طول ۲۸۳ سانتی متر</p> <p>پروفیل بدنه آلومینیوم به رنگ نقره‌ای سنبادهای به طول ۲۸۳ سانتی متر</p> <p>پروفیل بدنه آلومینیوم به رنگ نقره‌ای سنبادهای برای مدل‌های شبکه‌ای به طول ۲۸۳ سانتی متر</p>	<p>440C283-W</p> <p>440C283-S</p> <p>440CL283-S</p>	
<p>رابط L شکل آلومینیوم به رنگ سفید سنبادهای برای اتصال پروفیل‌ها با زاویه ۹۰ درجه با ترمینال ویژه سه‌خانه (درمدل‌های دیفیوزر اکریلیکی)</p> <p>رابط L شکل آلومینیوم به رنگ سفید سنبادهای برای اتصال پروفیل‌ها با زاویه ۹۰ درجه با ترمینال ویژه پنج‌خانه (درمدل‌های دیفیوزر اکریلیکی)</p> <p>رابط L شکل آلومینیوم به رنگ نقره‌ای سنبادهای برای اتصال پروفیل‌ها با زاویه ۹۰ درجه با ترمینال ویژه سه‌خانه (درمدل‌های دیفیوزر اکریلیکی)</p> <p>رابط L شکل آلومینیوم به رنگ نقره‌ای سنبادهای برای اتصال پروفیل‌ها با زاویه ۹۰ درجه با ترمینال ویژه پنج‌خانه (درمدل‌های دیفیوزر اکریلیکی)</p>	<p>440CLJ3-W</p> <p>440CLJ5-W</p> <p>440CLJ3-S</p> <p>440CLJ5-S</p>	
<p>سروته پروفیل بدنه آلومینیوم به رنگ سفید سنبادهای برای پوشش انتهایی پروفیل</p> <p>سروته پروفیل بدنه آلومینیوم به رنگ نقره‌ای سنبادهای برای پوشش انتهایی پروفیل</p>	<p>440CEC-W</p> <p>440CEC-S</p>	
<p>کیت آویز</p>	<p>440CKSU</p>	
<p>براکت دیواری روکار آهن گالوانیزه</p>	<p>440CKW</p>	
<p>کیت نصب روکار</p>	<p>440CKSF</p>	
<p>کیت اتصالات الکتریکی به رنگ سفید برای اتصال کابل برق به چراغ با ترمینال ویژه سه‌خانه</p> <p>کیت اتصالات الکتریکی به رنگ نقره‌ای برای اتصال کابل برق به چراغ با ترمینال ویژه سه‌خانه</p>	<p>440CKSU3-W</p> <p>440CKSU3-S</p>	
<p>کیت اتصالات الکتریکی به رنگ سفید برای اتصال کابل برق به چراغ با ترمینال ویژه پنج‌خانه</p> <p>کیت اتصالات الکتریکی به رنگ نقره‌ای برای اتصال کابل برق به چراغ با ترمینال ویژه پنج‌خانه</p>	<p>440CKSU5-W</p> <p>440CKSU5-S</p>	

## INFINITY C

## قطعات چراغ اینفینیتی C

<p>بسته واشر چاکدار نصب روکار</p>	<p>440TW</p>	
<p>کیت چراغ نواترن با پخش نور باز (4000 K, 27 W, 3200 Lm) به رنگ سفید با ترمینال ویژه سه‌خانه برای ترکیب با چراغ اینفینیتی C</p> <p>کیت چراغ نواترن با پخش نور باز (3000 K, 27 W, 3000 Lm) به رنگ سفید با ترمینال ویژه پنج‌خانه برای ترکیب با چراغ اینفینیتی C</p> <p>کیت چراغ نواترن با پخش نور تنیز (4000 K, 27 W, 3200 Lm) به رنگ سفید با ترمینال ویژه سه‌خانه برای ترکیب با چراغ اینفینیتی C</p> <p>کیت چراغ نواترن با پخش نور تنیز (3000 K, 27 W, 3000 Lm) به رنگ سفید با ترمینال ویژه پنج‌خانه برای ترکیب با چراغ اینفینیتی C</p>	<p>560MLED3840KITB-W</p> <p>560MLED3830KITB-W</p> <p>560NLED3840KITB-W</p> <p>560NLED3830KITB-W</p>	
<p>براکت نصب آهن گالوانیزه برای نصب توکار چراغ روکار در سقف‌های کاذب یکپارچه به صورت بدون لبه</p>	<p>DMRC-16</p>	

## INFINITY D

## چراغ خط نوری توکار اینفینیتی D

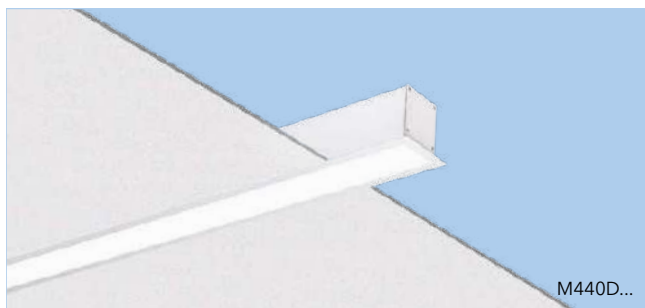

چراغ خط نوری توکار اینفینیتی D با طراحی پیشرفته و مدرن مازی نور با منبع نوری LED خط نور بدون انقطاعی را برای روشنایی فضای اداری و فروشگاههای فراهم می آورد. پخش یکنواخت نور، صرفه جویی در مصرف انرژی و فقدان زندگی نور از ویژگی های این چراغ است.

### مشخصات چراغ اینفینیتی D:

- فقدان امواج UV و IR
- بهره وری و بازدهی زیاد
- ماژول LED با عمر بیش از ۵۰,۰۰۰ ساعت
- ضریب نمود رنگ بیش از ۸۰
- صرفه جویی در مصرف انرژی
- بدنه و سر و ته آلومینیوم اکسترودی
- دیفیوزر اکریلیک شیری ساتن اکسترودی با بازدهی زیاد و پخش یکنواخت نور مقاوم در برابر خش
- درایور الکترونیکی با ضریب توان بیش از ۰.۹
- عرض کمتر چراغ در مقایسه با اینفینیتی B
- چراغ های اینفینیتی D با تابش نور ۵۰ درصد بنا بر سفارش
- امکان سیم کشی لوپینگ
- امکان استفاده از باتری اضطراری بنا بر سفارش در برخی مدل ها
- بدنه چراغ به رنگ مشکی در برخی مدل ها (بنا بر سفارش)



کد چراغ	توان چراغ (وات)	شار نوری چراغ (لومن)	بازدهی چراغ (لومن بر وات)	دمای رنگ نور (کلوین)	L (میلی متر)	L1 (میلی متر)	وزن (کیلوگرم)
M440D60LED2AF-W	21	1800	86	4000	590	576	2.0
M440D90LED2AF-W	29	2800	97	4000	870	865	3.0
M440D115LED2AF-W	39	3600	92	4000	1150	1136	4.0
M440D145LED2AF-W	49	4500	92	4000	1435	1418	5.0
M440D170LED2AF-W	58	5500	95	4000	1710	1696	6.0
M440D200LED2AF-W	68	6500	96	4000	1995	1978	6.5
M440D230LED2AF-W	78	7000	90	4000	2285	2270	7.5

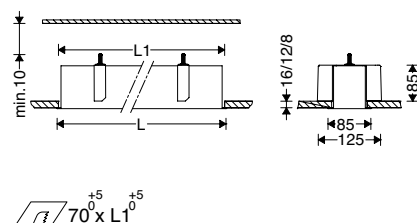







Flicker Free

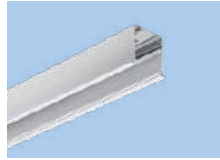

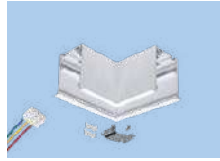
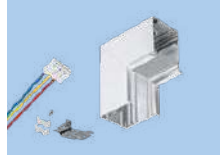
LOOPING

- نرم افزار محاسبه اولیه قطعات مدل های پیوسته این چراغ در وبسایت مازی نور قابل استفاده می باشد.
- به منظور سفارش مدل های پیوسته با مجموعه مهندسی فروش مازی نور تماس حاصل فرمایید.

<p>پروفیل بدنه آلومینیوم به رنگ سفید به طول ۲۸۳ سانتی متر</p>	<p>440D283-W</p>	
<p>دیفیوزر اکریلیکی ساتن برای پخش یکنواخت نور به طول ۲۸۳ سانتی متر</p>	<p>440DAF283</p>	
<p>دیفیوزر اکریلیک ساتن TR6.5 دوزنقه برای اینفینیتی D به طول ۱۵۰ سانتی متر</p> <p>دیفیوزر اکریلیک ساتن TR6.5 دوزنقه قائم الزاویه (شماره به چپ) برای اینفینیتی D به طول ۱۵۰ سانتی متر</p> <p>دیفیوزر اکریلیک ساتن TR6.5 دوزنقه قائم الزاویه (شماره به چپ) برای اینفینیتی D به طول ۱۰۰ سانتی متر</p> <p>دیفیوزر اکریلیک ساتن TR6.5 دوزنقه قائم الزاویه (شماره به راست) برای اینفینیتی D به طول ۱۵۰ سانتی متر</p> <p>دیفیوزر اکریلیک ساتن TR6.5 دوزنقه قائم الزاویه (شماره به راست) برای اینفینیتی D به طول ۱۰۰ سانتی متر</p> <p>دیفیوزر اکریلیک ساتن PR6.5 متوازی الاضلاع (شماره به چپ) برای اینفینیتی D به طول ۱۵۰ سانتی متر</p> <p>دیفیوزر اکریلیک ساتن PR6.5 متوازی الاضلاع (شماره به راست) برای اینفینیتی D به طول ۱۵۰ سانتی متر</p>	<p>440DAFTR150</p> <p>440DAFTRL150</p> <p>440DAFTRL100</p> <p>440DAFTRR150</p> <p>440DAFTRR100</p> <p>440DAFPRL150</p> <p>440DAFPRL150</p>	
<p>رابط L شکل آلومینیوم به رنگ سفید برای اتصال پروفیلها با زاویه ۹۰ درجه با ترمینال ویژه سه‌خانه</p>	<p>440DLJ3-W</p>	
<p>رابط L شکل آلومینیوم به رنگ سفید برای امتداد چراغ از سقف به دیوار با زاویه ۹۰ درجه با ترمینال ویژه سه‌خانه</p>	<p>440DWJ3-W</p>	
<p>صفحه ملحقات نصب تجهیزات الکتریکی برای منبع نور LED با ترمینال ویژه سه‌خانه (به طول ۴۵ سانتی متر)</p> <p>صفحه ملحقات نصب تجهیزات الکتریکی برای منبع نور LED با ترمینال ویژه سه‌خانه (به طول ۶۰ سانتی متر)</p> <p>صفحه ملحقات نصب تجهیزات الکتریکی برای منبع نور LED با ترمینال ویژه سه‌خانه (به طول ۷۵ سانتی متر)</p> <p>صفحه ملحقات نصب تجهیزات الکتریکی برای منبع نور LED با ترمینال ویژه سه‌خانه (به طول ۹۰ سانتی متر)</p> <p>صفحه ملحقات نصب تجهیزات الکتریکی برای منبع نور LED با ترمینال ویژه سه‌خانه (به طول ۱۱۵ سانتی متر)</p> <p>صفحه ملحقات نصب تجهیزات الکتریکی برای منبع نور LED با ترمینال ویژه سه‌خانه (به طول ۱۷۰ سانتی متر)</p>	<p>440DK45LED2TW325</p> <p>440DK60LED2TW325</p> <p>440DK75LED2TW325</p> <p>440DK90LED2TW325</p> <p>440DK115LED2TW325</p> <p>440DK170LED2TW325</p>	
<p>سروته پروفیل بدنه آلومینیوم به رنگ سفید برای پوشش انتهای پروفیل</p>	<p>440DEC-W</p>	
<p>براکت نصب توکار آهن گالوانیزه برای نصب چراغ در سقف‌های کاذب یکپارچه با ضخامت‌های مختلف</p>	<p>DMRC-13</p>	
<p>کیت اتصال دهنده پروفیل آلومینیوم اکستردی برای اتصال دو پروفیل بدنه</p>	<p>440DKC</p>	



## INFINITY DS

## چراغ خط نوری کم عمق توکار اینفینیتی DS

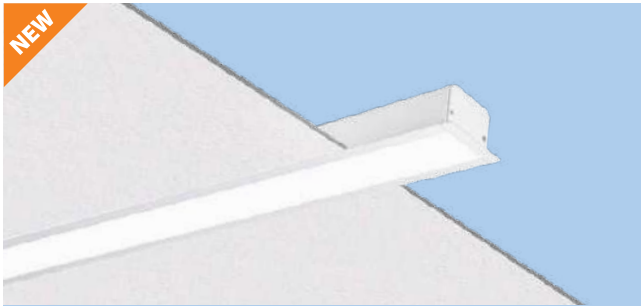

چراغ خط نوری توکار اینفینیتی DS با طراحی پیشرفته و مدرن مازی نور برای محدودیت‌های ارتفاع پشت سقف کاذب با عمق کم برای روشنایی فضای اداری مدرن، بانک‌ها، دانشگاه‌ها، فروشگاه‌های مدرن، هتل‌ها و ... عرضه می‌گردد. پخش یکنواخت نور، صرفه‌جویی در مصرف انرژی و فقدان زندگی نور از ویژگی‌های این چراغ است.

### مشخصات چراغ اینفینیتی DS:

- فقدان امواج UV و IR
- سازگاری با محیط زیست
- بدنه آلومینیوم اکسترودی مستحکم با پوشش رنگ پودری الکترواستاتیک سفید
- سر و ته آلومینیوم اکسترودی
- دیفیوزر اکریلیک شیری ساتن مقاوم در برابر خش، امواج فرابنفش (UV) با بازدهی زیاد و پخش یکنواخت نور و پروفیل اکریلیک نصب شده روی ماژول LED
- بست نصب استنلس استیل فتری با طراحی ویژه برای نصب آسان و مطمئن چراغ در سقف‌های یکپارچه
- رنگ نور ۴۰۰۰ کلوین
- ماژول LED با عمر بیش از ۵۰,۰۰۰ ساعت
- ضریب نمود رنگ بیش از ۸۰
- درایور الکترونیکی جریان ثابت با ضریب توان بیش از ۰.۹
- درجه حفاظت: IP43 از پایین
- سیم مفتولی PVC
- ترمینال سه خانه ویژه چراغ‌های روشنایی پلی‌کربنات با قابلیت لوپینگ بدون نیاز به ابزار

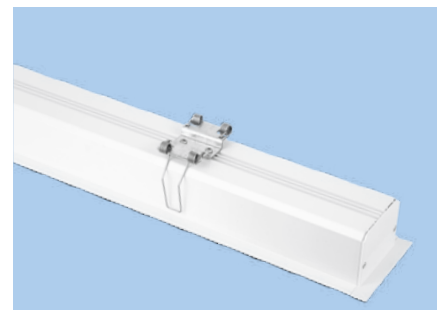
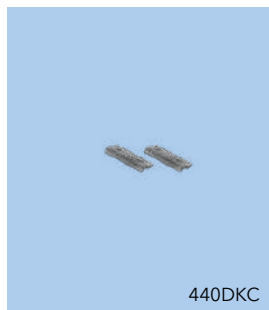
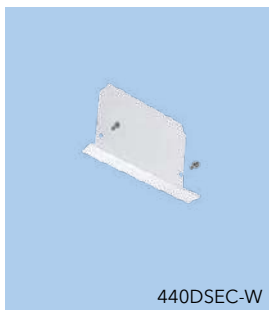

سر و ته پروفیل بدنه از جنس آلومینیوم به رنگ سفید برای پوشش انتهای پروفیل

کیت اتصال دهنده پروفیل آلومینیوم درایور الکترونیکی جریان ثابت با ضریب توان بیش از ۰.۹ اکسترودی برای اتصال دو پروفیل بدنه

بست نصب استنلس استیل فتری با طراحی ویژه برای نصب آسان و مطمئن چراغ در سقف‌های یکپارچه

کد چراغ	شار نوری چراغ توان چراغ (وات)	بازدهی چراغ (لومن بر وات)	دمای رنگ نور (کلوین)	L (میلی متر)	L1 (میلی متر)	L2 (میلی متر)	وزن (کیلوگرم)
M440DS60LED2AFK2-W	21	1800	86	4000	590	576	- 1.5
M440DS90LED2AFK2-W	29	2800	97	4000	870	856	- 1.7
M440DS115LED2AFK3-W	39	3600	92	4000	1150	1136	- 1.9
M440DS145LED2AFK3-W	49	4500	92	4000	1430	1416	- 2.2
M440DS170LED2AFK3-W	58	5500	95	4000	1710	1696	- 2.4
M440DS200LED2AFK1-W	68	6500	96	4000	1990	1976	- 2.7
M440DSS60LED2AFK2-W	21	1800	86	4000	-	- 565	1.4
M440DSS90LED2AFK2-W	29	2800	97	4000	-	- 845	1.6
M440DSS115LED2AFK3-W	39	3600	92	4000	-	- 1125	1.8
M440DSS145LED2AFK3-W	49	4500	92	4000	-	- 1405	2.1
M440DSS170LED2AFK3-W	58	5500	95	4000	-	- 1685	2.3
M440DSS200LED2AFK1-W	68	6500	96	4000	-	- 1965	2.6

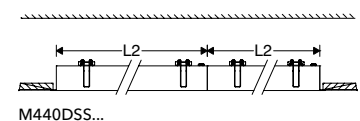
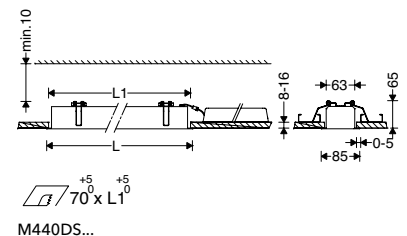

Flicker Free



LOOPING

• نرم‌افزار محاسبه اولیه قطعات مدل‌های پیوسته این چراغ در وب‌سایت مازی نور قابل استفاده می‌باشد.  
• به منظور سفارش مدل‌های پیوسته با مجموعه مهندسی فروش مازی نور تماس حاصل فرمایید.







## INFINITY-E

## چراغ‌های خط نوری روکار یا آویز اینفینیتی E

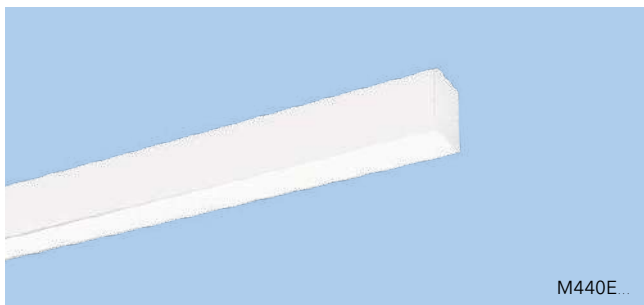

M440E ...



چراغ خط نوری روکار یا آویز اینفینیتی E با طراحی پیشرفته و مدرن مازی نور با منبع نوری LED خط نور بدون انقطاعی را برای روشنایی فضای اداری و فروشگاه‌های فراهم می‌آورد. پخش یکنواخت نور، صرفه‌جویی در مصرف انرژی و فقدان زندگی نور از ویژگی‌های این چراغ است.

### مشخصات چراغ اینفینیتی E:

- فقدان امواج UV و IR
- بهره‌وری و بازدهی زیاد
- ماژول LED با عمر بیش از ۵۰,۰۰۰ ساعت
- ضریب نمود رنگ بیش از ۸۰
- صرفه‌جویی در مصرف انرژی
- بدنه آلومینیوم اکسترودی و سر و ته آلومینیوم دایکستی
- دیفیوزر اکریلیک شیری ساتن اکسترودی با بازدهی زیاد و پخش یکنواخت نور مقاوم در برابر خش
- درایور الکترونیکی با ضریب توان بیش از ۰.۹
- عرض کمتر چراغ در مقایسه با اینفینیتی C
- امکان سیم‌کشی لوپینگ
- امکان استفاده از باتری اضطراری بنا بر سفارش در برخی مدل‌ها
- بدنه چراغ به رنگ مشکی در برخی مدل‌ها (بنا بر سفارش)

کد چراغ	توان چراغ (وات)	شار نوری چراغ (لومن)	بازدهی چراغ (لومن بر وات)	دمای رنگ نور (کلوین)	L (میلی‌متر)	وزن (کیلوگرم)
M440E60LED2AF-W	21	1800	86	4000	580	2.8
M440E90LED2AF-W	29	2800	97	4000	860	3.0
M440E115LED2AF-W	39	3600	92	4000	1140	4.3
M440E145LED2AF-W	49	4500	92	4000	1425	5.0
M440E170LED2AF-W	58	5500	95	4000	1705	5.0
M440E200LED2AF-W	68	6500	96	4000	1985	6.5
M440E230LED2AF-W	78	7000	90	4000	2265	6.8



M440E...+440EKSF

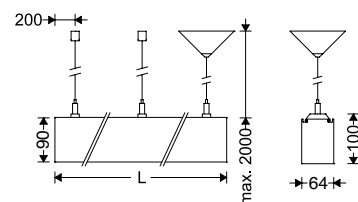





M440E...+440EKSU3+440EKSU

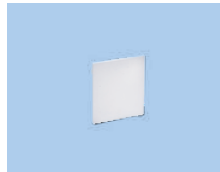

- برای سفارش چراغ به رنگ نقره‌ای به انتهای کد چراغ به جای W حرف S اضافه می‌شود.
- نرم‌افزار محاسبه اولیه قطعات مدل‌های پیوسته این چراغ در وب‌سایت مازی نور قابل استفاده می‌باشد.
- به منظور سفارش مدل‌های پیوسته با مجموعه مهندسی فروش مازی نور تماس حاصل فرمایید.

**INFINITY-E**

**قطعات چراغ‌های اینفینیتی E**

<p>پروفیل بدنه آلومینیوم به رنگ سفید سنبلاده‌ای به طول ۲۸۳ سانتی‌متر پروفیل بدنه آلومینیوم به رنگ نقره‌ای سنبلاده‌ای به طول ۲۸۳ سانتی‌متر</p>	<p>440E283-W 440E283-S</p>	
<p>رابط L شکل آلومینیوم به رنگ سفید سنبلاده‌ای برای اتصال پروفیل‌ها با زاویه ۹۰ درجه با ترمینال ویژه سه‌خانه رابط L شکل آلومینیوم به رنگ نقره‌ای سنبلاده‌ای برای اتصال پروفیل‌ها با زاویه ۹۰ درجه با ترمینال ویژه سه‌خانه</p>	<p>440ELJ3-W 440ELJ3-S</p>	
<p>سروته پروفیل بدنه آلومینیوم به رنگ سفید سنبلاده‌ای برای پوشش انتهای پروفیل سروته پروفیل بدنه آلومینیوم به رنگ نقره‌ای سنبلاده‌ای برای پوشش انتهای پروفیل</p>	<p>440EEC-W 440EEC-S</p>	
<p>کیت آویز</p>	<p>440EKSU</p>	
<p>کیت نصب روکار</p>	<p>440EKSF</p>	
<p>کیت اتصالات الکتریکی به رنگ سفید برای اتصال کابل برق به چراغ با ترمینال ویژه سه‌خانه کیت اتصالات الکتریکی به رنگ نقره‌ای برای اتصال کابل برق به چراغ با ترمینال ویژه سه‌خانه</p>	<p>440EKSU3-W 440EKSU3-S</p>	
<p>بسته واشر چاکدار نصب روکار</p>	<p>440TW</p>	
<p>پراکت نصب آهن گالوانیزه برای نصب توکار چراغ روکار در سقف‌های کاذب یکپارچه به صورت بدون لبه</p>	<p>DMRC-17</p>	



## NOVATRON

## چراغ نواترن روکار



M469...



M468...

چراغ نواترن روکار با طراحی مدرن و زیبا برای محیط فروشگاه‌های و تجاری مدرن عرضه می‌گردد. پخش همدفند نور، صرفه‌جویی در مصرف انرژی، فقدان زندگی نور و زیبایی از ویژگی‌های این چراغ است.

## مشخصات چراغ نواترن:

- فقدان امواج UV و IR
- فقدان زندگی نور
- سازگار با محیط زیست
- صرفه‌جویی در مصرف انرژی
- بدنه آلومینیوم دایکستی مستحکم با پوشش رنگ پودری الکترواستاتیک سفید یا مشکی
- رفلکتور آلومینیوم آنودایز
- دیفیوزر اکریلیک شفاف
- دمای رنگ نور: ۳۰۰۰ یا ۴۰۰۰ کلوین
- ماژول VIVO® با ضریب نمود رنگ عالی برای نمایش جذاب تر اجسام به رنگ‌های واقعی تر
- ماژول LED با بازدهی زیاد و عمر بیش از ۵۰,۰۰۰ ساعت
- درایور الکترونیکی جریان ثابت با ضریب توان بیش از ۰,۹
- امکان سفارش با رفلکتور و شیدرهای مناسب کاربری‌های خاص (برای کسب اطلاعات بیشتر به صفحه ۴۵ مراجعه فرمائید)

کد چراغ	توان چراغ (وات)	شار نوری چراغ (لومن)	بازدهی چراغ (لومن بر وات)	دمای رنگ نور (کلوین)	زاویه تابش (درجه)	ضریب نمود رنگ	وزن (کیلوگرم)
M468MLED2V30-W	26	2400	92	3000	33	ViVo®	1.2
M468MLED3V40-W	26	2800	108	4000	33	ViVo®	1.2
M469MLED3V30-W	34	3200	94	3000	40	ViVo®	1.3
M469MLED3V40-W	34	3200	94	4000	40	ViVo®	1.3

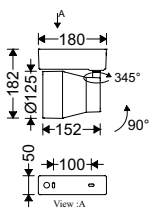

M469...

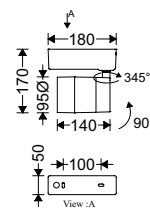

M468...

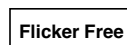

- برای سفارش چراغ به رنگ مشکی به انتهای کد چراغ به جای W حرف BL اضافه می‌شود.
- برای انتخاب مدل‌های چراغ نواترن می‌توانید به نرم افزار این چراغ در وبسایت مازی نور مراجعه نمایید.

## NOVATRON

## چراغ نواترن توکار

چراغ نواترن توکار با طراحی مدرن و زیبا برای محیط فروشگاه و تجاری مدرن عرضه می گردد. پخش همدمند نور، صرفه جویی در مصرف انرژی، فقدان زندگی نور و زیبایی از ویژگی های این چراغ است.

### مشخصات چراغ نواترن:

- فقدان امواج UV و IR
- فقدان زندگی نور
- سازگار با محیط زیست
- صرفه جویی در مصرف انرژی
- بدنه آلومینیوم دایکستی مستحکم با پوشش رنگ پودری الکترواستاتیک سفید یا مشکی
- رفلکتور آلومینیوم آنودایز
- دیفیوزر اکریلیک شفاف
- دمای رنگ نور: ۳۰۰۰ یا ۴۰۰۰ کلوین
- ماژول ViVo® با ضریب نمود رنگ عالی برای نمایش جذاب تر اجسام به رنگ های واقعی تر
- ماژول LED با بازدهی زیاد و عمر بیش از ۵۰,۰۰۰ ساعت
- درایور الکترونیکی جریان ثابت با ضریب توان بیش از ۰,۹
- امکان سفارش با رفلکتور و شیدرهای مناسب کاربری های خاص (برای کسب اطلاعات بیشتر به صفحه ۴۵ مراجعه فرمائید)



M562...



M560...

کد چراغ	توان چراغ (وات)	شار نوری چراغ (لومن)	بازدهی چراغ (لومن بر وات)	دمای رنگ نور (کلوین)	زاویه تابش (درجه)	ضریب نمود رنگ	وزن (کیلوگرم)
M560MLED2V30-W	26	2400	92	3000	33	ViVo®	1.2
M560MLED3V40-W	26	2800	108	4000	33	ViVo®	1.2
M562MLED3V30-W	34	2800	82	3000	40	ViVo®	1.5
M562MLED3V40-W	34	3200	94	4000	40	ViVo®	1.5

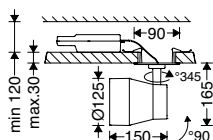

Ø105-100  
M562...

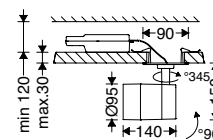

Ø105-100  
M560...



- برای سفارش چراغ به رنگ مشکی به انتهای کد چراغ به جای W حرف BL اضافه می شود.
- برای انتخاب مدل های چراغ نواترن می توانید به نرم افزار این چراغ در وبسایت مازی نور مراجعه نمایید.

## NOVATRON

### چراغ نواترن ریلی تک فاز



M467EM...



M467M...

چراغ نواترن ریلی با طراحی مدرن و زیبا برای محیط فروشگاه‌های و تجاری مدرن عرضه می‌گردد. پخش هدمند نور، صرفه‌جویی در مصرف انرژی، فقدان زندگی نور و زیبایی از ویژگی‌های این چراغ است.

#### مشخصات چراغ نواترن:

- فقدان امواج UV و IR
- فقدان زندگی نور
- سازگار با محیط زیست
- صرفه‌جویی در مصرف انرژی
- بدنه آلومینیوم دایکستی مستحکم با پوشش رنگ پودری الکترواستاتیک سفید یا مشکی
- رفلکتور پلی کربنات با پوشش وکیوم
- دیفیوزر اکریلیک شفاف
- دمای رنگ نور: ۳۰۰۰ یا ۴۰۰۰ کلوین
- ماژول LED برق مستقیم با ضریب توان بیش از ۰.۹ (در مدل های برق مستقیم)
- ضریب نمود رنگ بیش از ۸۰ (در مدل های برق مستقیم)
- ماژول ViVo® با ضریب نمود رنگ عالی برای نمایش جذاب تر اجسام به رنگ های واقعی تر
- ماژول LED با بازدهی زیاد و عمر بیش از ۵۰,۰۰۰ ساعت
- درایور الکترونیکی جریان ثابت با ضریب توان بیش از ۰.۹
- ریل تک فاز/سه فاز روکار به رنگ سفید یا مشکی
- اتصال ریل ها به شکل L، T، + یا |

کد چراغ	توان چراغ (وات)	شار نوری چراغ (لومن)	بازدهی چراغ (لومن بر وات)	دمای رنگ نور (کلوین)	زاویه تابش (درجه)	ضریب نمود رنگ	وزن (کیلوگرم)
M467EMLED1830-W	10	1000	100	3000	37	80+	0.3
M467EMLED1840-W	10	1000	100	4000	37	80+	0.3
M467MLED1V30-W	20	1400	70	3000	37	ViVo®	0.7
M467MLED1V40-W	20	1600	80	4000	37	ViVo®	0.7

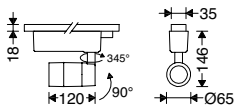

M467...+464STRACKPRO03...



- برای سفارش چراغ به رنگ مشکی به انتهای کد چراغ به جای W حرف BL اضافه می‌شود.
- برای انتخاب مدل‌های چراغ نواترن می‌توانید به نرم افزار این چراغ در وبسایت مازی نور مراجعه نمایید.

NOVATRON

چراغ نواترن با قابلیت تنظیم زوایای تابش نور ریلی تک فاز / سه فاز

چراغ نواترن با پخش نور قابل تنظیم با طراحی مدرن و زیبا برای محیط فروشگاه‌های و تجاری مدرن عرضه می‌گردد. قابلیت تنظیم زاویه پخش و جهت نور، صرفه‌جویی در مصرف انرژی، فقدان زندگی نور و زیبایی از ویژگی‌های این چراغ است.

مشخصات چراغ نواترن:

- فقدان امواج IR و UV
- فقدان زندگی نور
- سازگار با محیط زیست
- صرفه‌جویی در مصرف انرژی
- بدنه آلومینیوم دایکستی مستحکم با پوشش رنگ پودری الکترواستاتیک سفید یا مشکی
- قابلیت تنظیم پخش نور برای نورپردازی اجسام با اندازه‌های متفاوت با بکارگیری لنز پلی کربناتی
- دمای رنگ نور: ۳۰۰۰ یا ۴۰۰۰ کلوین
- ماژول ViVo® با ضریب نمود رنگ عالی برای نمایش جذاب تر اجسام به رنگ‌های واقعی تر
- ماژول LED با بازدهی زیاد و عمر بیش از ۵۰,۰۰۰ ساعت
- درایور الکترونیکی جریان ثابت با ضریب توان بیش از ۰.۹
- ریل تک فاز/سه فاز روکار به رنگ سفید یا مشکی
- اتصال ریل‌ها به شکل L، T، + یا |



M4...ADJ...



کد چراغ	توان چراغ (وات)	شار نوری چراغ (لومن)	بازدهی چراغ (لومن بر وات)	دمای رنگ نور (کلوین)	زاویه تابش (درجه)	ضریب نمود رنگ	وزن (کیلوگرم)
M467ADJLED1V30-W	20	600-900	30-45	3000	20-40	ViVo®	0.8
M467ADJLED1V40-W	20	650-1000	33-50	4000	20-40	ViVo®	0.8
M474ADJLED1V30-W	20	600-900	30-45	3000	20-40	ViVo®	0.8
M474ADJLED1V40-W	20	650-1000	33-50	4000	20-40	ViVo®	0.8

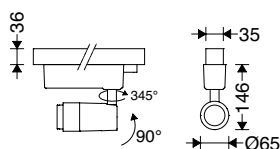

M467...+464RTRACKPROR3...

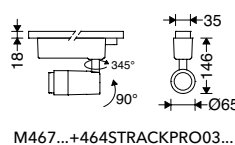

M467...+464STRACKPRO03...



- برای سفارش چراغ به رنگ مشکی به انتهای کد چراغ به جای W حرف BL اضافه می‌شود.
- برای انتخاب مدل‌های چراغ نواترن می‌توانید به نرم افزار این چراغ در وبسایت مازی نور مراجعه نمایید.



## NOVATRON

### چراغ نواترن ریلی تک فاز



M464E...



M470M...



M471M...

چراغ نواترن ریلی با طراحی مدرن و زیبا برای محیط فروشگاه‌ها و تجاری مدرن عرضه می‌گردد. پخش هدمند نور، صرفه‌جویی در مصرف انرژی، فقدان زندگی نور و زیبایی از ویژگی‌های این چراغ است.

#### مشخصات چراغ نواترن:

- فقدان امواج UV و IR
- فقدان زندگی نور
- سازگار با محیط زیست
- صرفه‌جویی در مصرف انرژی
- بدنه آلومینیوم دایکستی مستحکم با پوشش رنگ پودری الکترواستاتیک سفید یا مشکی
- رفلکتور آلومینیوم آنودایز
- دیفیوزر اکریلیک شفاف
- دمای رنگ نور: ۳۰۰۰ یا ۴۰۰۰ کلوین
- ماژول LED برق مستقیم با ضریب توان بیش از ۰.۹ (در مدل های برق مستقیم)
- ضریب نمود رنگ بیش از ۸۰ (در مدل های برق مستقیم)
- ماژول ViVo® با ضریب نمود رنگ عالی برای نمایش جذاب تر اجسام به رنگ های واقعی تر
- ماژول LED با بازدهی زیاد و عمر بیش از ۵۰,۰۰۰ ساعت
- درایور الکترونیکی جریان ثابت با ضریب توان بیش از ۰.۹
- ریل تک فاز/سه فاز روکار به رنگ سفید یا مشکی
- اتصال ریل ها به شکل L، T، + یا |
- امکان سفارش با رفلکتور و شیدرهای مناسب کاربری های خاص (برای کسب اطلاعات بیشتر به صفحه ۴۵ مراجعه فرمائید)

کد چراغ	توان چراغ (وات)	شار نوری چراغ (لومن)	بازدهی چراغ (لومن بر وات)	دمای رنگ نور (کلوین)	زاویه تابش (درجه)	ضریب نمود رنگ	وزن (کیلوگرم)
M464EMLED2830-W	20	1700	85	3000	33	80+	0.8
M464EMLED2840-W	20	1700	85	4000	33	80+	0.8
M470MLED2V30-W	26	2400	92	3000	33	ViVo®	1.1
M470MLED3V40-W	26	2800	108	4000	33	ViVo®	1.1
M471MLED3V30-W	34	3200	94	3000	40	ViVo®	1.3
M471MLED3V40-W	34	3200	94	4000	40	ViVo®	1.3

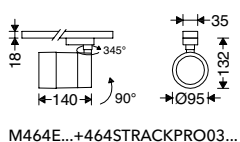

M464E...+464STRACKPRO03...

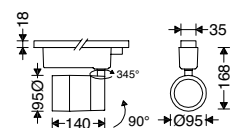

M470...+464STRACKPRO03...

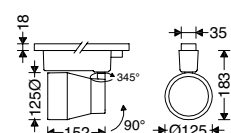

M471...+464STRACKPRO03...



- برای سفارش چراغ به رنگ مشکی به انتهای کد چراغ به جای W حرف BL اضافه می‌شود.
- برای انتخاب مدل‌های چراغ نواترن می‌توانید به نرم افزار این چراغ در وبسایت مازی نور مراجعه نمایید.

چراغ نواترن ریلی با طراحی مدرن و زیبا برای محیط فروشگاه و تجاری مدرن عرضه می گردد. پخش هدفمند نور، صرفه جویی در مصرف انرژی، فقدان زندگی نور و زیبایی از ویژگی های این چراغ است.

**مشخصات چراغ نواترن:**

- فقدان امواج UV و IR
- فقدان زندگی نور
- سازگار با محیط زیست
- صرفه جویی در مصرف انرژی
- بدنه آلومینیوم دایکستی مستحکم با پوشش رنگ پودری الکترواستاتیک سفید یا مشکی
- رفلکتور آلومینیوم آنودایز
- دیفیوزر اکریلیک شفاف
- دمای رنگ نور: ۳۰۰۰ یا ۴۰۰۰ کلوین
- ماژول LED برق مستقیم با ضریب توان بیش از ۰.۹ (در مدل های برق مستقیم)
- ضریب نمود رنگ بیش از ۸۰ (در مدل های برق مستقیم)
- ماژول ViVo® با ضریب نمود رنگ عالی برای نمایش جذاب تر اجسام به رنگ های واقعی تر
- ماژول LED با بازدهی زیاد و عمر بیش از ۵۰,۰۰۰ ساعت
- درایور الکترونیکی جریان ثابت با ضریب توان بیش از ۰.۹
- ریل تک فاز/سه فاز روکار به رنگ سفید یا مشکی
- اتصال ریل ها به شکل L، T، + یا |
- امکان سفارش با رفلکتور و شیدرهای مناسب کاربری های خاص (برای کسب اطلاعات بیشتر به صفحه ۴۵ مراجعه فرمائید)



M461E...



M472...



M473...

کد چراغ	توان چراغ (وات)	شار نوری چراغ (لومن)	بازدهی چراغ (لومن بر وات)	دمای رنگ نور (کلوین)	زاویه تابش (درجه)	ضریب نمود رنگ	وزن (کیلوگرم)
M461EMLED2830-W	20	1700	85	3000	33	80+	0.8
M461EMLED2840-W	20	1700	85	4000	33	80+	0.8
M472MLED2V30-W	26	2400	92	3000	33	ViVo®	1.1
M472MLED3V40-W	26	2800	108	4000	33	ViVo®	1.1
M473MLED3V30-W	34	3200	94	3000	40	ViVo®	1.3
M473MLED3V40-W	34	3200	94	4000	40	ViVo®	1.3

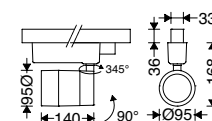

M472...+460STRACKPRO04...

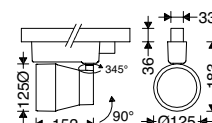

M473...+460STRACKPRO04...

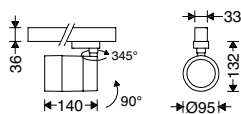

M461E...+460STRACKPRO04...

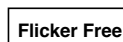

• برای سفارش چراغ به رنگ مشکی به انتهای کد چراغ به جای W حرف BL اضافه می شود.  
 • برای انتخاب مدل های چراغ نواترن می توانید به نرم افزار این چراغ در وبسایت مازی نور مراجعه نمایید.

**NOVATRON** Ordering Options (9 cm diameter)

اپتیک‌های قابل سفارش چراغ نواترن (قطر ۹)

بخش نور تیز			
حذف هاله‌های نورانی بدون ایجاد کادر			
حذف هاله‌های نورانی و ایجاد کادر بزرگ			
حذف هاله‌های نورانی و ایجاد کادر کوچک			
بخش یکنواخت نور جهت نورپردازی اجسام بزرگ			
بخش نور وال واشر			
حذف نور اضافه از اطراف شیء مورد نمایش جهت جلب بیشتر توجهات به سوی شیء با کادر بزرگ			
حذف نور اضافه از اطراف شیء مورد نمایش جهت جلب بیشتر توجهات به سوی شیء با کادر کوچک			

• به منظور سفارش با مجموعه مهندسی فروش مازی نور تماس حاصل فرمایید.







## LUMERIA

## چراغ ریلی خطی (تک‌فاز) با لنز لومریا

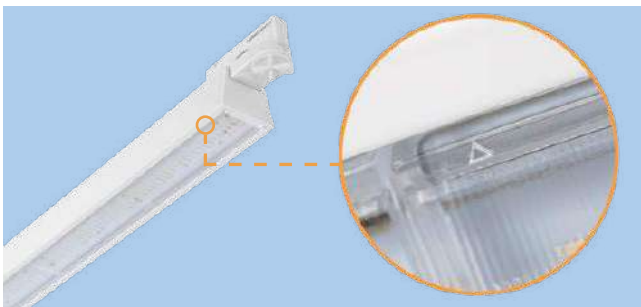

در هنگام نصب چراغ‌های مدل (M480A...) به ریل، به علامت راهنمای نصب واقع بر روی لنز که جهت پخش نور را مشخص می‌کند توجه شود.

چراغ ریلی خطی با لنز لومریا با طراحی پیشرفته و مدرن مازی نور و لنزهای متنوع برای روشنایی هایپرمارکت‌ها و فروشگاه‌های مدرن عرضه می‌گردد. پخش هدفمند و یکنواخت نور، صرفه‌جویی در مصرف انرژی و فقدان زندگی نور از ویژگی‌های این چراغ است.

## مشخصات چراغ لومریا:

- فقدان زندگی نور
- بازدهی زیاد نور
- سازگاری با محیط زیست
- صرفه‌جویی در مصرف انرژی
- بدنه آلومینیوم اکسترودی مستحکم
- زوایای پخش متنوع نور هدفمند برای کاربری‌های متفاوت با بکارگیری لنزهای پلی‌کربناتی
- دمای رنگ نور ۴۰۰۰ کلوین
- ماژول LED با عمر بیش از ۵۰,۰۰۰ ساعت
- ضریب نمود رنگ بیش از ۸۰
- درایور الکترونیکی با ضریب توان بیش از ۰,۹

کد چراغ	توان چراغ (وات)	شار نوری چراغ (لومن)	بازدهی چراغ (لومن بر وات)	دمای رنگ نور (کلوین)	L (میلی‌متر)	وزن (کیلوگرم)
M480A60LED2840-W	24	2800	117	4000	600	1.0
M480D60LED2840-W	24	2400	100	4000	600	1.0
M480DA60LED2840-W	24	2800	117	4000	600	1.0
M480N60LED2840-W	24	2800	117	4000	600	1.0
M480W60LED2840-W	24	2600	108	4000	600	1.0
M480A120LED2840-W	47	5500	117	4000	1200	1.6
M480D120LED2840-W	47	4500	96	4000	1200	1.6
M480DA120LED2840-W	47	5700	121	4000	1200	1.6
M480N120LED2840-W	47	5500	117	4000	1200	1.6
M480W120LED2840-W	47	5200	111	4000	1200	1.6

در جدول مقابل:

- M480A...: پخش نور نامتقارن یک طرفه
- M480D...: پخش نور متقارن یکنواخت
- M480DA...: پخش نور نامتقارن دو طرفه
- M480N...: پخش نور تمیز ۳۰ درجه
- M480W...: پخش نور باز ۹۰ درجه

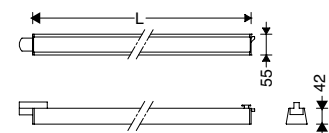

• برای سفارش چراغ به رنگ مشکی به انتهای کد چراغ به جای W حرف BL اضافه می‌شود.

## LUMERIA

## چراغ ریلی خطی (سه‌فاز) با لنز لومریا

چراغ ریلی خطی با لنز لومریا با طراحی پیشرفته و مدرن مازی نور و لنزهای متنوع برای روشنایی هایپرمارکت‌ها و فروشگاه‌های مدرن عرضه می‌گردد. پخش هدفمند و یکنواخت نور، صرفه‌جویی در مصرف انرژی و فقدان زندگی نور از ویژگی‌های این چراغ است.

### مشخصات چراغ لومریا:

- فقدان زندگی نور
- بازدهی زیاد نور
- سازگاری با محیط زیست
- صرفه‌جویی در مصرف انرژی
- بدنه آلومینیوم اکسترودی مستحکم
- زوایای پخش متنوع نور هدفمند برای کاربری‌های متفاوت با بکارگیری لنزهای پلی‌کربناتی
- دمای رنگ نور ۴۰۰۰ کلوین
- ماژول LED با عمر بیش از ۵۰,۰۰۰ ساعت
- ضریب نمود رنگ بیش از ۸۰
- درایور الکترونیکی با ضریب توان بیش از ۰,۹



M481...

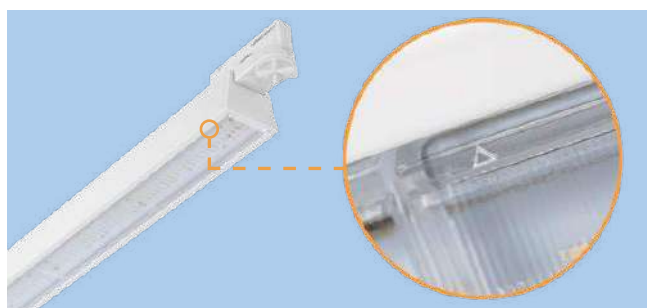

در هنگام نصب چراغ‌های مدل (M481A...) به ریل، به علامت راهنمای نصب واقع بر روی لنز که جهت پخش نور را مشخص می‌کند توجه شود.

کد چراغ	توان چراغ (وات)	شار نوری چراغ (لومن)	بازدهی چراغ (لومن بر وات)	دمای رنگ نور (کلوین)	L (میلی‌متر)	وزن (کیلوگرم)
M481A60LED2840-W	24	2800	117	4000	600	1.0
M481D60LED2840-W	24	2400	100	4000	600	1.0
M481DA60LED2840-W	24	2800	117	4000	600	1.0
M481N60LED2840-W	24	2800	117	4000	600	1.0
M481W60LED2840-W	24	2600	108	4000	600	1.0
M481A120LED2840-W	47	5500	117	4000	1200	1.6
M481D120LED2840-W	47	4500	96	4000	1200	1.6
M481DA120LED2840-W	47	5700	121	4000	1200	1.6
M481N120LED2840-W	47	5500	117	4000	1200	1.6
M481W120LED2840-W	47	5200	111	4000	1200	1.6

در جدول مقابل:

- M481A...: پخش نور نامتقارن یک طرفه
- M481D...: پخش نور متقارن یکنواخت
- M481DA...: پخش نور نامتقارن دو طرفه
- M481N...: پخش نور تیز ۳۰ درجه
- M481W...: پخش نور باز ۹۰ درجه

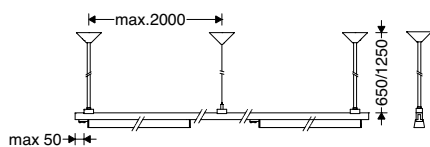

M481... + NPS... + 460N...

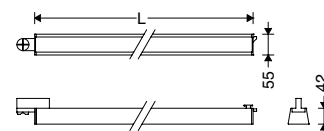



M481...



• برای سفارش چراغ به رنگ مشکی به انتهای کد چراغ به جای W حرف BL اضافه می‌شود.









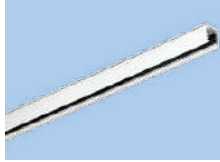

**NOVATRON** and **LUMERIA** Accessories for (Single Pole) models

تجهیزات جانبی چراغ ریلی (تک‌فاز) نواترن و لومریا

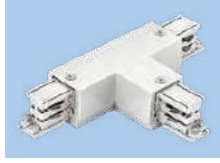
<p>ریل تک‌فاز روکار یک متری به رنگ سفید ریل تک‌فاز روکار دو متری به رنگ سفید</p>	<p>464STRACKPRO0310-W 464STRACKPRO0320-W</p>	
<p>ورودی برق‌دار تک‌فاز ریل به رنگ سفید</p>	<p>464ECWPRO331-W</p>	
<p>اتصال مستقیم تک‌فاز ریل به رنگ سفید</p>	<p>464RCPRO0333-W</p>	
<p>اتصال "L" شکل تک‌فاز ریل به رنگ سفید</p>	<p>464J90PRO0335-W</p>	
<p>اتصال "T" شکل تک‌فاز ریل به رنگ سفید</p>	<p>464CPRO0336-W</p>	
<p>اتصال "+" شکل تک‌فاز ریل به رنگ سفید</p>	<p>464CPRO0337-W</p>	
<p>سر و ته ریل تک‌فاز به رنگ سفید</p>	<p>464ECWPRO0332-W</p>	

**NOVATRON** and **LUMERIA** Accessories for (3-Pole) models

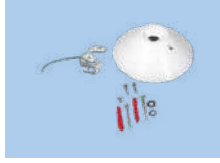
**تجهیزات جانبی چراغ ریلی (سه‌فاز) نواترن و لومریا**

<p>ریل سه‌فاز روکار یک متری به رنگ سفید ریل سه‌فاز روکار دو متری به رنگ سفید</p>	<p>460STRACKWR410-W 460STRACKWR420-W</p>	
<p>ورودی برق‌دار سه‌فاز (ارت راست) ریل به رنگ سفید ورودی برق‌دار سه‌فاز (ارت چپ) ریل به رنگ سفید</p>	<p>460ECW431R-W 460ECW431L-W</p>	
<p>اتصال مستقیم سه‌فاز ریل به رنگ سفید</p>	<p>460RCW433-W</p>	
<p>اتصال "L" شکل سه‌فاز ریل با ارت داخلی به رنگ سفید اتصال "L" شکل سه‌فاز ریل با ارت خارجی به رنگ سفید</p>	<p>460J90W435R-W 460J90W435L-W</p>	
<p>اتصال "T" شکل سه‌فاز ریل به رنگ سفید</p>	<p>460CW436-W</p>	
<p>اتصال "+" شکل سه‌فاز ریل به رنگ سفید</p>	<p>460CW437-W</p>	
<p>سر و ته ریل سه‌فاز به رنگ سفید</p>	<p>460ECW432-W</p>	
<p>براکت لوله‌ای آویز ۶۰ سفید ریل سه‌فاز براکت لوله‌ای آویز ۱۲۰ سفید ریل سه‌فاز</p>	<p>NPS60-Bracket-W NPS120-Bracket-W</p>	
<p>کیت نصب براکت لوله آویز سفید ریل سه‌فاز</p>	<p>460NPSKIT-W</p>	
<p>بکسل آویز سفید ریل سه‌فاز</p>	<p>460NKSU-W</p>	

• برای سفارش تجهیزات جانبی به رنگ مشکی به انتهای کد به جای W حرف BL اضافه می‌شود.



## ORBITAL

## چراغ مولتی دانلایت توکار اوربیتال (تک خانه)

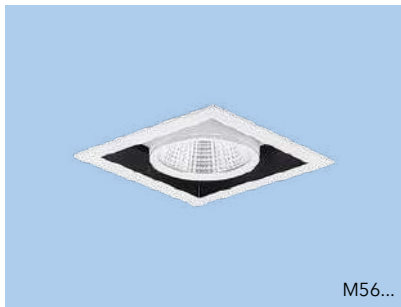

چراغ اوربیتال با طراحی مدرن و زیبا با رفلکتورهای آلومینیوم آنودایز با تابش نور هدفمند برای محیط فروشگاه و تجاری مدرن عرضه می‌گردد. زوایای تابش نور هدفمند، صرفه‌جویی در مصرف انرژی، کنترل زندگی نور و زیبایی از ویژگی‌های این چراغ است.

## مشخصات چراغ اوربیتال:

- فقدان امواج UV و IR
- فقدان زندگی نور
- سازگار با محیط زیست
- صرفه‌جویی در مصرف انرژی
- دیفیوزر اکریلیک شفاف
- رفلکتور آلومینیوم آنودایز با پخش نور هدفمند
- دمای رنگ نور ۳۰۰۰ یا ۴۰۰۰ کلوین
- ماژول VIVO® با ضریب نمود رنگ عالی برای نمایش جذاب‌تر اجسام به رنگ‌های واقعی‌تر
- ماژول COB-DOB با ضریب نمود رنگ بیش از ۸۰ (M565E1MLED...)
- ماژول LED با عمر بیش از ۵۰,۰۰۰ ساعت
- درایور الکترونیکی با ضریب توان بیش از ۰,۹
- دمای رنگ نور ۵۰۰۰ K با CRI 80 بنا بر سفارش
- درایور الکترونیک کاهش توان در مدل‌های 1-10v بنا بر سفارش در مدل‌های غیر برق مستقیم
- دیفیوزر شیری ساتن بنا بر سفارش

کد چراغ	توان چراغ (وات)	شار نوری چراغ (لومن)	بازدهی چراغ (لومن بر وات)	دمای رنگ نور (کلوین)	زاویه تابش (درجه)	ضریب نمود رنگ	وزن (کیلوگرم)
M565E1MLED2830-W	20	1700	85	3000	33	80+	1.0
M565E1MLED2840-W	20	1700	85	4000	33	80+	1.0
M5651MLED2V30-W	26	2600	100	3000	33	ViVo®	1.4
M5651MLED2V40-W	26	2600	100	4000	33	ViVo®	1.4
M5661MLED3V30-W	34	2800	82	3000	33	ViVo®	1.6
M5661MLED3V40-W	34	3000	88	4000	33	ViVo®	1.6

مدل‌های M565E... به صورت برق مستقیم عرضه می‌شود.

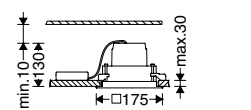
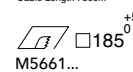
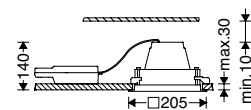
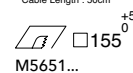
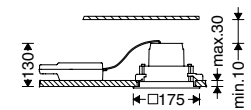

• برای انتخاب مدل‌های چراغ اوربیتال می‌توانید به نرم افزار این چراغ در وبسایت مازی نور مراجعه نمایید.

ORBITAL

چراغ مولتی دانلایت توکار اوربیتال (دوخانه)

چراغ اوربیتال با طراحی مدرن و زیبا با رفلکتورهای آلومینیوم آنودایز با تابش نور هدفمند برای محیط فروشگاه و تجاری مدرن عرضه می گردد. زوایای تابش نور هدفمند، صرفه جویی در مصرف انرژی، کنترل زندگی نور و زیبایی از ویژگی های این چراغ است.

مشخصات چراغ اوربیتال:

- فقدان امواج IR و UV
- فقدان زندگی نور
- سازگار با محیط زیست
- صرفه جویی در مصرف انرژی
- دیفیوزر اکریلیک شفاف
- رفلکتور آلومینیوم آنودایز با پخش نور هدفمند
- دمای رنگ نور ۳۰۰۰ یا ۴۰۰۰ کلوین
- مازول ViVo® با ضریب نمود رنگ عالی برای نمایش جذاب تر اجسام به رنگ های واقعی تر
- مازول LED با عمر بیش از ۵۰,۰۰۰ ساعت
- درایور الکترونیکی با ضریب توان بیش از ۰.۹
- درایور الکترونیک کاهش توان در مدل های 1-10V بنا بر سفارش
- دیفیوزر شیری ساتن بنا بر سفارش

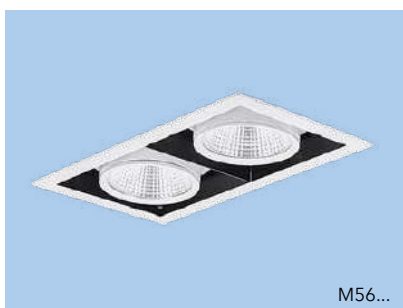

M56...



کد چراغ	توان چراغ (وات)	شار نوری چراغ (لومن)	بازدهی چراغ (لومن بر وات)	دمای رنگ نور (کلوین)	زاویه تابش (درجه)	ضریب نمود رنگ	وزن (کیلوگرم)
M5652MLED2V30-W	52	5000	96	3000	33	ViVo®	2.9
M5652MLED2V40-W	52	5000	96	4000	33	ViVo®	2.9
M5662MLED3V30-W	68	5500	81	3000	33	ViVo®	3.3
M5662MLED3V40-W	68	6000	88	4000	33	ViVo®	3.3

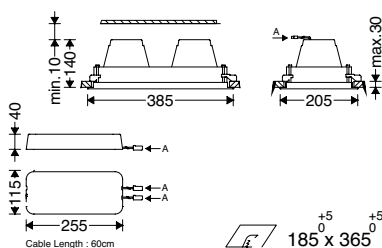

M5662...

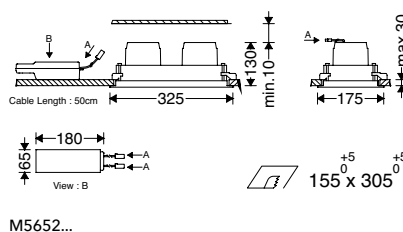

M5652...



• برای انتخاب مدل های چراغ اوربیتال می توانید به نرم افزار این چراغ در وبسایت مازی نور مراجعه نمایید.

## ORBITAL

### چراغ مولتی دانلایت توکار اوربیتال (سه خانه)

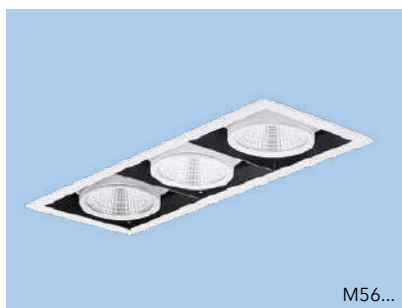

چراغ اوربیتال با طراحی مدرن و زیبا با رفلکتورهای آلومینیوم آنودایز با تابش نور هدفمند برای محیط فروشگاه و تجاری مدرن عرضه می‌گردد. زوایای تابش نور هدفمند، صرفه‌جویی در مصرف انرژی، کنترل زندگی نور و زیبایی از ویژگی‌های این چراغ است.

#### مشخصات چراغ اوربیتال:

- فقدان امواج UV و IR
- فقدان زندگی نور
- سازگار با محیط زیست
- صرفه‌جویی در مصرف انرژی
- دیفیوزر اکریلیک شفاف
- رفلکتور آلومینیوم آنودایز با پخش نور هدفمند
- دمای رنگ نور ۳۰۰۰ یا ۴۰۰۰ کلوین
- ماژول VIVO® با ضریب نمود رنگ عالی برای نمایش جذاب‌تر اجسام به رنگ‌های واقعی‌تر
- ماژول LED با عمر بیش از ۵۰,۰۰۰ ساعت
- درایور الکترونیکی با ضریب توان بیش از ۰,۹
- رفلکتور N جهت دستیابی به پخش نور تیز بنا بر سفارش
- درایور الکترونیک کاهش توان در مدل‌های 1-10v بنا بر سفارش
- دیفیوزر شیری ساتن بنا بر سفارش

کد چراغ	توان چراغ (وات)	شار نوری چراغ (لومن)	بازدهی چراغ (لومن بر وات)	دمای رنگ نور (کلوین)	زاویه تابش (درجه)	ضریب نمود رنگ	وزن (کیلوگرم)
M5653MLE2V30-W	52	5500	106	3000	33	ViVo®	4.1
M5653MLE2V40-W	52	6000	115	4000	33	ViVo®	4.1
M5663MLE2V30-W	80	6500	81	3000	33	ViVo®	4.8
M5663MLE2V40-W	80	7000	88	4000	33	ViVo®	4.8

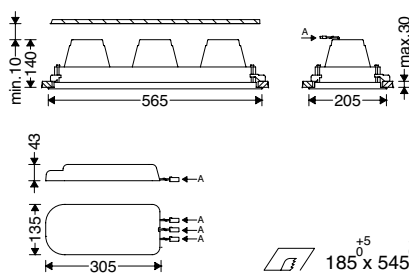

M5663...

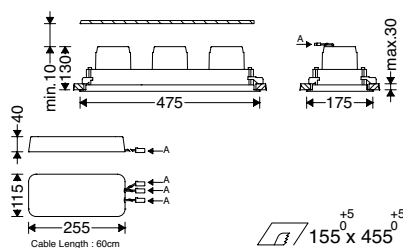

M5653...

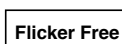

• برای انتخاب مدل‌های چراغ اوربیتال می‌توانید به نرم افزار این چراغ در وبسایت مازی نور مراجعه نمایید.

## ORBITAL

### چراغ مولتی دانلایت توکار اوربیتال (چهارخانه)

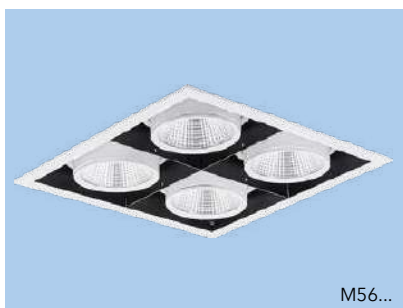

چراغ اوربیتال با طراحی مدرن و زیبا با رفلکتورهای آلومینیوم آنودایز با تابش نور هدفمند برای محیط فروشگاه‌های و تجاری مدرن عرضه می‌گردد. زوایای تابش نور هدفمند، صرفه‌جویی در مصرف انرژی، کنترل زندگی نور و زیبایی از ویژگی‌های این چراغ است.

#### مشخصات چراغ اوربیتال:

- فقدان امواج IR و UV
- فقدان زندگی نور
- سازگار با محیط زیست
- صرفه‌جویی در مصرف انرژی
- دیفیوزر اکریلیک شفاف
- رفلکتور آلومینیوم آنودایز با پخش نور هدفمند
- دمای رنگ نور ۳۰۰۰ یا ۴۰۰۰ کلوین
- ماژول VIVO® با ضریب نمود رنگ عالی برای نمایش جذاب‌تر اجسام به رنگ‌های واقعی‌تر
- ماژول LED با عمر بیش از ۵۰,۰۰۰ ساعت
- درایور الکترونیکی با ضریب توان بیش از ۰.۹
- رفلکتور N جهت دستیابی به پخش نور تیز بنا بر سفارش
- درایور الکترونیک کاهش توان در مدل‌های 1-10v بنا بر سفارش
- دیفیوزر شیری ساتن بنا بر سفارش

کد چراغ	توان چراغ (وات)	شار نوری چراغ (لومن)	بازدهی چراغ (لومن بر وات)	دمای رنگ نور (کلوین)	زاویه تابش (درجه)	ضریب نمود رنگ	وزن (کیلوگرم)
M5654MLED2V30-W	68	7000	103	3000	33	ViVo®	5.5
M5654MLED2V40-W	68	7500	110	4000	33	ViVo®	5.5
M5664MLED2V30-W	106	8500	80	3000	33	ViVo®	6.3
M5664MLED2V40-W	106	9500	90	4000	33	ViVo®	6.3

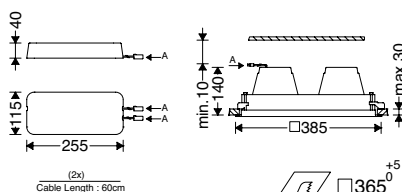

M5664...

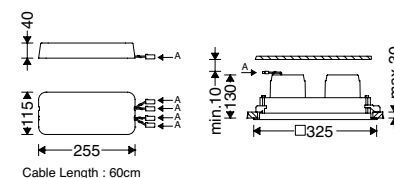

M5654...



Flicker Free



LOOPING

• برای انتخاب مدل‌های چراغ اوربیتال می‌توانید به نرم افزار این چراغ در وبسایت مازی نور مراجعه نمایید.



LUMiLED

چراغ توکار لومیلد



M568C...



M568S1...



M568S2...



چراغ توکار لومیلد با طراحی مدرن و زیبا و با بهره‌گیری از لنز مخصوص جهت ایجاد پخش نور مناسب برای محیط فروشگاه، اداری و تجاری مدرن عرضه می‌گردد. پخش هدفمند نور بدون هیچ گونه زندگی نور، صرفه‌جویی در مصرف انرژی و زیبایی از ویژگی‌های این چراغ است.

**مشخصات چراغ لومیلد:**

- فقدان امواج IR و UV
- فقدان زندگی نور
- سازگار با محیط زیست
- ظاهری زیبا و ظریف
- بدنه آلومینیوم اکسترودی با قابلیت انتقال حرارت عالی
- لنزهای اکریلیکی با پخش نور ۳۰ و ۵۵ درجه
- دمای رنگ نور ۳۰۰۰ یا ۴۰۰۰ کلوین
- ماژول LED با عمر بیش از ۵۰,۰۰۰ ساعت
- ضریب نمود رنگ بیش از ۸۰
- بدون زندگی (UGR < 10)
- با قابلیت زاویه‌پذیری در برخی مدل‌ها
- امکان استفاده از شیدرهای رنگی (قرمز، زرد، آبی، سبز، طلایی یا نقره‌ای بنا بر سفارش)
- با قابلیت لوپینگ

کد چراغ	توان چراغ (وات)	شار نوری چراغ (لومن)	بازدهی چراغ (لومن بر وات)	دمای رنگ نور (کلوین)	زاویه تابش (درجه)	وزن (کیلوگرم)
M568CMLED2830-W	24	2800	117	3000	30	0.7
M568CMLED2840-W	24	2800	117	4000	30	0.7
M568CWLED2830-W	24	2800	117	3000	55	0.7
M568CWLED2840-W	24	2800	117	4000	55	0.7
M568S1MLED2830-W	24	2800	117	3000	30	1.3
M568S1MLED2840-W	24	2800	117	4000	30	1.3
M568S2MLED2830-W	46	5500	120	3000	30	1.9
M568S2MLED2840-W	46	5500	120	4000	30	1.9

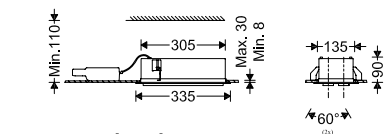

135 x 310

M568S2...

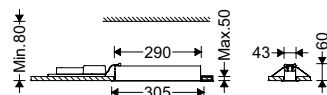

43 x 290

M568C...

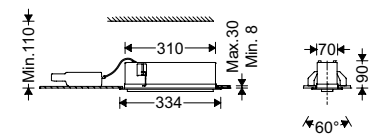

75 x 315

M568S1...

در جدول بالا:  
 • M568C... ثابت  
 • M568S... با قابلیت تنظیم زاویه



ELENA

چراغ دانلایت توکار الینا

چراغ الینا با طراحی مدرن و زیبا با رفلکتورهای انتخابی برای زوایای دلخواه تابش نور برای محیط فروشگاه، گالری‌ها، موزه‌ها و... عرضه می‌گردد. زوایای قابل تنظیم و هدمند تابش نور، صرفه‌جویی در مصرف انرژی و زیبایی از ویژگی‌های این چراغ است.

مشخصات چراغ الینا:

- بدنه آلومینیوم دایکستی مستحکم با رنگ پودری الکترواستاتیک سفید یا مشکی
- رفلکتور از ورق آلومینیوم آنودایز شده
- دیفیوزر اکریلیکی شفاف
- ماژول LED با عمر بیش از ۵۰,۰۰۰ ساعت
- ماژول LED VIVO® با ضریب نمود رنگ زیاد برای نمایش جذاب‌تر اجسام به رنگ‌های واقعی‌تر در مدل‌های M585M...
- ماژول برق مستقیم COB با ضریب نمود رنگ بیش از ۸۰ در مدل‌های M585EM...
- درایور الکترونیکی جریان ثابت با ضریب توان بیش از ۰.۹ در مدل‌های M585M...
- ترمینال دوخانه ویژه چراغ‌های روشنایی پلی‌کربنات با قابلیت لوپینگ بدون نیاز به ابزار در مدل‌های M585M...
- ترمینال سه‌خانه ویژه چراغ‌های روشنایی پلی‌کربنات با قابلیت لوپینگ بدون نیاز به ابزار در مدل‌های M585EM...
- سیم مفتولی با روکش PVC
- بست نصب استنلس استیل برای نصب چراغ در سقف‌هایی با ضخامت‌های مختلف
- امکان استفاده از رفلکتور با پخش نور تیز (بنا بر سفارش)



کد چراغ	توان چراغ (وات)	شار نوری چراغ (لومن)	بازدهی چراغ (لومن بر وات)	دمای رنگ نور (کلوین)	ضریب نمود رنگ	وزن (کیلوگرم)
M585EMD6LED2830-W	20	1900	95	3000	80+	0.9
M585EMD6LED2840-W	20	1900	95	4000	80+	0.9
M585MD6LED3V30-W	36	3200	89	3000	ViVo®	1.1
M585MD6LED3V40-W	36	3400	94	4000	ViVo®	1.1

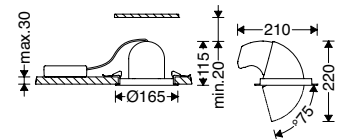

Ø150-155

M585EM...

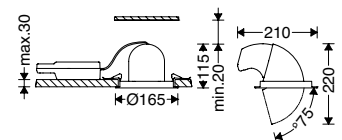

Ø150-155

M585M...



• برای سفارش چراغ به رنگ مشکی به انتهای کد چراغ به جای W حرف BL اضافه می‌شود.

## ARTEMIS

## چراغ دانلایت توکار آرتمیس



چراغ دانلایت آرتمیس (Dark-light) با طراحی مدرن و زیبا در اندازه‌های متنوع به صورت نصب توکار در حفره‌هایی به قطر مختلف برای محیط فروشگاه‌های و تجاری مدرن عرضه می‌گردد. زوایای تابش نور هدفمند، صرفه‌جویی در مصرف انرژی، فقدان زندگی نور و زیبایی از ویژگی‌های این چراغ است.

## مشخصات چراغ آرتمیس:

- فقدان امواج UV و IR
- بهره‌وری و بازدهی زیاد
- صرفه‌جویی در مصرف انرژی
- ظاهری زیبا و ظریف
- بدنه آلومینیوم دایکستی، رنگ آمیزی با رنگ پودری الکترواستاتیک سفید یا مشکی (M587...D...)
- بدنه آلومینیوم دایکستی، رنگ آمیزی با رنگ پودری الکترواستاتیک سفید (M587MQ...)
- رفلکتور پلی کربنات با پوشش وکیوم در برخی مدل‌ها
- رفلکتور آلومینیوم آنودایز شده در برخی مدل‌ها
- دیفیوزر اکریلیک شفاف
- دمای رنگ نور ۳۰۰۰ یا ۴۰۰۰ کلوین
- ماژول LED با عمر بیش از ۵۰,۰۰۰ ساعت
- ضریب نمود رنگ بیش از ۸۰
- بدون زندگی (UGR < 10)
- درایور الکترونیکی با ضریب توان بیش از ۰,۹ در برخی مدل‌ها
- بست نصب استنلس استیل برای نصب چراغ در سقف‌هایی با ضخامت‌های مختلف
- ترمینال سه‌خانه ویژه چراغ‌های روشنایی پلی کربنات با امکان لوپینگ
- دمای رنگ نور 6500 K بنا بر سفارش در برخی مدل‌ها

کد چراغ	توان چراغ (وات)	شار نوری چراغ (لومن)	بازدهی چراغ (لومن بر وات)	دمای رنگ نور (کلوین)	وزن (کیلوگرم)
M587MQ10LED3830-W	13	1300	100	3000	0.4
M587MQ10LED3840-W	13	1300	100	4000	0.4
M587MD4LED3830-W	13	1300	100	3000	0.4
M587MD4LED3840-W	13	1300	100	4000	0.4
M587MD6LED4830-W	19	2000	105	3000	0.6
M587MD6LED4840-W	19	2000	105	4000	0.6
M587MD6LED5830-W	34	3200	94	3000	0.6
M587MD6LED5840-W	34	3400	100	4000	0.6
M587WD6LED4830-W	19	2000	105	3000	0.6
M587WD6LED4840-W	19	2000	105	4000	0.6
M587WD6LED5830-W	34	3200	94	3000	0.6
M587WD6LED5840-W	34	3400	100	4000	0.6

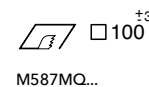
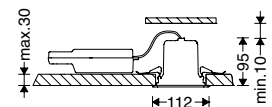

M587MQ...

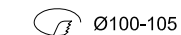
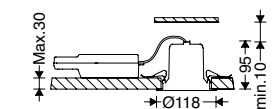

M587MD4...

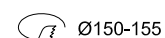
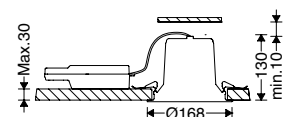

M587...D6...

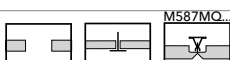

M587MQ...

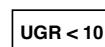

• برای سفارش چراغ به رنگ مشکی به انتهای کد چراغ به جای W حرف BL اضافه می‌شود. (M587...D...-BL)

## ARTEMIS



## چراغ دانلایت توکار برق مستقیم آرتمیس

چراغ دانلایت آرتمیس (Dark-light) با طراحی مدرن و زیبا در اندازه‌های متنوع به صورت نصب توکار در حفره‌هایی به قطر مختلف برای محیط فروشگاه‌ها و تجاری مدرن عرضه می‌گردد. زوایای تابش نور هدفمند، صرفه‌جویی در مصرف انرژی، فقدان زندگی نور و زیبایی از ویژگی‌های این چراغ است.

### مشخصات چراغ آرتمیس:

- فقدان امواج UV و IR
- بهره‌وری و بازدهی زیاد
- صرفه‌جویی در مصرف انرژی
- ظاهری زیبا و ظریف
- بدنه آلومینیوم دایکستی، رنگ آمیزی با رنگ پودری الکترواستاتیک سفید یا مشکی (M587E...D...)
- بدنه آلومینیوم دایکستی، رنگ آمیزی با رنگ پودری الکترواستاتیک سفید (M587EMQ...)
- رفلکتور پلی‌کربنات با پوشش وکیوم در برخی مدل‌ها
- رفلکتور آلومینیوم آنودایز شده در برخی مدل‌ها
- دیفیوزر اکریلیک شفاف
- دمای رنگ نور ۳۰۰۰ یا ۴۰۰۰ کلوین
- ماژول برق مستقیم LED با عمر بیش از ۵۰,۰۰۰ ساعت
- ضریب نمود رنگ بیش از ۸۰
- بدون زندگی (UGR < 10)
- بست نصب استنلس استیل برای نصب چراغ در سقف‌هایی با ضخامت‌های مختلف
- ترمینال سه‌خانه ویژه چراغ‌های روشنایی پلی‌کربنات با امکان لوپینگ
- دمای رنگ نور ۵۷۰۰ K و ۵۰۰۰ K بنا بر سفارش در برخی مدل‌ها

کد چراغ	توان چراغ (وات)	شار نوری چراغ (لومن)	بازدهی چراغ (لومن بر وات)	دمای رنگ نور (کلوین)	وزن (کیلوگرم)
M587EMQ10LED2830-W	10	700	70	3000	0.3
M587EMQ10LED2840-W	10	700	70	4000	0.3
M587EMD4LED2830-W	10	700	70	3000	0.3
M587EMD4LED2840-W	10	700	70	4000	0.3
M587EMD6LED3830-W	20	1500	75	3000	0.5
M587EMD6LED3840-W	20	1500	75	4000	0.5
M587EWD6LED3830-W	20	1400	70	3000	0.5
M587EWD6LED3840-W	20	1500	75	4000	0.5

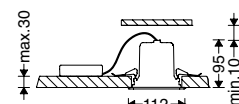

M587EMQ...  
100<sup>+3</sup>

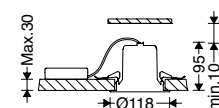

M587EMD4...  
Ø100-105

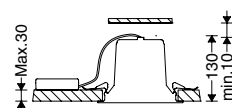

M587E...D6...  
Ø150-155

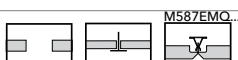

• برای سفارش چراغ به رنگ مشکی به انتهای کد چراغ به جای W حرف BL اضافه می‌شود. (M587E...D...-BL)



## DIANA Comfort

## چراغ دانلایت دیانا کامفورت توکار با دیفیوزر Low-UGR شفاف



چراغ دانلایت توکار دیانا کامفورت با طراحی پیشرفته مازی نور در اندازه‌های متنوع، به صورت نصب توکار در حفره‌هایی به قطر مختلف عرضه می‌گردد و برای ساختمان‌های اداری و تجاری مدرن مناسب است. عمر طولانی قطعات روشنایی، فقدان اشعه فرابنفش (UV)، آرامش بصری، صرفه‌جویی در مصرف انرژی، سازگاری با محیط زیست و ضریب نمود رنگ بیش از ۸۰ از ویژگی‌های این چراغ است.

### مشخصات چراغ دیانا کامفورت:

- فقدان امواج UV و IR
- سازگاری با محیط زیست
- صرفه‌جویی در مصرف انرژی
- بدنه آلومینیوم دایکستی با پوشش رنگ پودری الکترواستاتیک سفید
- شیدر آلومینیوم دایکستی با پوشش رنگ پودری الکترواستاتیک سفید
- دیفیوزر Low UGR شفاف با پخش یکنواخت نور ( $UGR < 16$ )
- بست نصب استنلس‌استیل برای نصب چراغ در سقف‌هایی با ضخامت‌های مختلف
- نوار آبندی سیلیکونی بادوام و مقاوم در برابر حرارت و فشار
- دمای رنگ نور: ۴۰۰۰ یا ۶۵۰۰ کلوین
- ماژول LED با بازدهی زیاد و عمر بیش از ۵۰,۰۰۰ ساعت
- ضریب نمود رنگ بیش از ۸۰
- درایور الکترونیکی جریان ثابت با ضریب توان بیش از ۰.۹
- درجه حفاظت IP54 از پایین
- سیم مفتولی PVC
- ترمینال دو خانه ویژه چراغ‌های روشنایی پلی‌کربنات با قابلیت لوبینگ بدون نیاز به ابزار

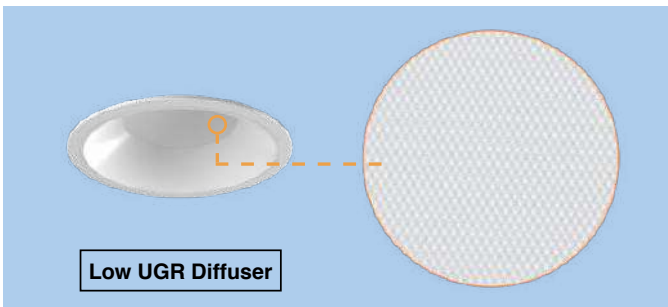

کد چراغ	توان چراغ (وات)	شار نوری چراغ (لومن)	بازدهی چراغ (لومن بر وات)	دمای رنگ نور (کلوین)	وزن (کیلوگرم)
M583IPD4WLED3840-W	11	1200	109	4000	0.4
M583IPD4WLED3865-W	11	1200	109	6500	0.4
M583IPD4WLED4840-W	16	1700	106	4000	0.7
M583IPD4WLED4865-W	16	1700	106	6500	0.7
M583IPD6WLED4840-W	16	1900	119	4000	0.7
M583IPD6WLED4865-W	16	1900	119	6500	0.7
M583IPD6WLED5840-W	24	2800	117	4000	0.7
M583IPD6WLED5865-W	24	2800	117	6500	0.7
M583IPD8WLED4840-W	24	2800	117	4000	1.0
M583IPD8WLED4865-W	24	2800	117	6500	1.0
M583IPD8WLED5840-W	34	3600	106	4000	1.0
M583IPD8WLED5865-W	34	3600	106	6500	1.0

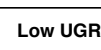
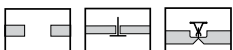
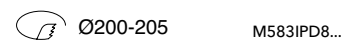
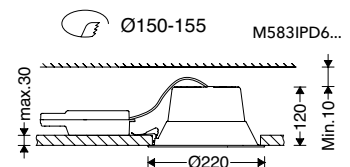
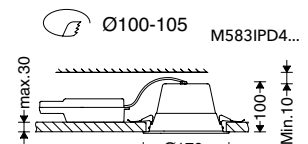
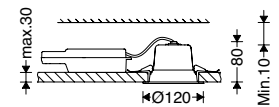

## DIANA Comfort

### چراغ دانلایت دیانا کامفورت توکار با رفلکتور



M583IPD4...



M583IPD6...

چراغ دانلایت توکار دیانا کامفورت با طراحی پیشرفته مازی نور در اندازه‌های متنوع، به صورت نصب توکار در حفره‌هایی به قطر مختلف عرضه می‌گردد و برای ساختمان‌های اداری و تجاری مدرن مناسب است. عمر طولانی قطعات روشنایی، فقدان اشعه فرابنفش (UV)، آرامش بصری، صرفه‌جویی در مصرف انرژی، سازگاری با محیط زیست و ضریب نمود رنگ بیش از ۸۰ از ویژگی‌های این چراغ است.

#### مشخصات چراغ دیانا کامفورت:

- فقدان امواج UV و IR
- سازگاری با محیط زیست
- صرفه‌جویی در مصرف انرژی
- بدنه آلومینیوم دایکستی با پوشش رنگ پودری الکترواستاتیک سفید
- شیدر آلومینیوم دایکستی با پوشش رنگ پودری الکترواستاتیک سفید
- شیدر آلومینیوم دایکستی با پوشش رنگ پودری الکترواستاتیک مشکی (در مدل‌های M584IPMD4B...)
- رفلکتور آلومینیوم آنودایز
- دیفیوزر اکریلیک شفاف
- بست نصب استنلس‌استیل برای نصب چراغ در سقف‌هایی با ضخامت‌های مختلف
- نوار آبندی سیلیکونی بادوام و مقاوم در برابر حرارت و فشار
- دمای رنگ نور: ۳۰۰۰، ۴۰۰۰ یا ۶۵۰۰ کلوین
- ماژول LED با بازدهی زیاد و عمر بیش از ۵۰,۰۰۰ ساعت
- ضریب نمود رنگ بیش از ۸۰
- درایور الکترونیکی جریان ثابت با ضریب توان بیش از ۰,۹
- درجه حفاظت: IP54 از پایین
- سیم مفتولی PVC
- ترمینال دو خانه ویژه چراغ‌های روشنایی پلی‌کربنات با قابلیت لوپینگ بدون نیاز به ابزار

کد چراغ	توان چراغ (وات)	شار نوری چراغ (لومن)	بازدهی چراغ (لومن بر وات)	دمای رنگ نور (کلوین)	وزن (کیلوگرم)
M584IPMD4WLED4830-W	16	2200	138	3000	0.4
M584IPMD4WLED4840-W	16	2200	138	4000	0.4
M584IPMD4WLED4865-W	16	2200	138	6500	0.4
M584IPMD4BLED4830-W	16	2200	138	3000	0.4
M584IPMD4BLED4840-W	16	2200	138	4000	0.4
M584IPMD4BLED4865-W	16	2200	138	6500	0.4
M584IPWD6WLED5840-W	24	3200	133	4000	0.7
M584IPWD6WLED5865-W	24	3200	133	6500	0.7
M584IPWD6WLED6840-W	34	4000	118	4000	0.7
M584IPWD6WLED6865-W	34	4000	118	6500	0.7

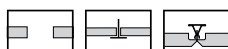
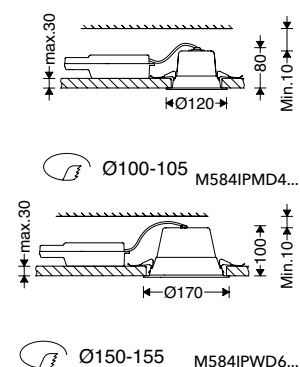

DIANA

چراغ دانالایت برق مستقیم دیانا



مازی نور چراغ دیانا با منبع نور LED در ابعاد مختلف را معرفی می نماید. رفلکتور آلومینیوم آنودایز با پخش یکنواخت برای روشنایی عمومی، عمر طولانی، فقدان اشعه فرابنفش (UV)، صرفه جویی در مصرف انرژی، سازگاری با محیط زیست و ضریب نمود رنگ بیش از ۸۰ از ویژگی های این چراغ است.

مشخصات چراغ دیانا:

- فقدان امواج UV و IR
- بهره وری و بازدهی زیاد
- ماژول LED برق مستقیم با عمر بیش از ۵۰,۰۰۰ ساعت
- ضریب نمود رنگ بیش از ۸۰
- صرفه جویی در مصرف انرژی
- بدنه آلومینیوم دایکستی
- رفلکتور پلی کربنات با پوشش vacuum coat با پخش یکنواخت نور در مدل های M589ED3...
- رفلکتور آلومینیوم آنودایز شده با پخش یکنواخت نور (پخش نور دلنا)
- دیفیوزر اکریلیک شفاف
- محفظه ترمینال ویژه چراغ های روشنایی پلی کربنات با قابلیت لوپینگ
- بست نصب استنلس استیل برای نصب چراغ در سقف هایی با ضخامت های مختلف
- دمای رنگ نور ۵۰۰۰ و ۵۷۰۰ درجه کلوین بنا بر سفارش در برخی مدل ها

کد چراغ	توان چراغ (وات)	شار نوری چراغ (لومن)	بازدهی چراغ (لومن بر وات)	دمای رنگ نور (کلوین)	وزن (کیلوگرم)
M589ED3LED3830-W	10	950	95	3000	0.3
M589ED3LED3840-W	10	1000	100	4000	0.3
M589ED5LED3840-W	14	1300	93	4000	0.5
M589ED6LED2840-W	14	1300	93	4000	0.5
M589ED8LED3840-W	20	1900	95	4000	0.8

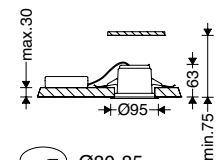

Ø80-85  
M589ED3...

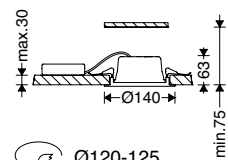

Ø120-125  
M589ED5...

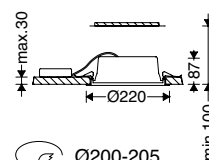

Ø200-205  
M589ED8...

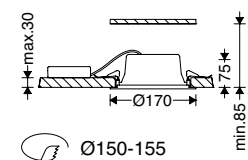

Ø150-155  
M589ED6...



## DIANA

## چراغ دانلایت ضد نم و غبار دیانا



مازی نور چراغ دیانا با منبع نور LED در ابعاد مختلف را معرفی می نماید. پخش یکنواخت برای روشنایی عمومی، عمر طولانی، فقدان اشعه فرابنفش (UV)، صرفه جویی در مصرف انرژی، سازگاری با محیط زیست و ضریب نمود رنگ بیش از ۸۰ از ویژگی های این چراغ است.

### مشخصات چراغ دیانا:

- فقدان امواج UV و IR
- بهره‌وری و بازدهی زیاد
- ماژول LED با عمر بیش از ۵۰,۰۰۰ ساعت
- ضریب نمود رنگ بیش از ۸۰
- درایور الکترونیکی با ضریب توان بیش از ۰.۹
- صرفه جویی در مصرف انرژی
- بدنه آلومینیوم دایکستی
- دیفیوزر شیری ساتن با ضریب عبور نور زیاد
- نوار آبنندی سیلیکونی بادوام و مقاوم در برابر حرارت و فشار
- محفظه درایور ویژه چراغ های روشنایی پلی کربنات با قابلیت لوپینگ
- بست نصب استنلس استیل برای نصب چراغ در سقف هایی با ضخامت های مختلف

کد چراغ	توان چراغ (وات)	شار نوری چراغ (لومن)	بازدهی چراغ (لومن بر وات)	دمای رنگ نور (کلوین)	وزن (کیلوگرم)
M588IPD5LED3840-W	13	1400	108	4000	0.5
M588IPD5LED3865-W	13	1400	108	6500	0.5
M588IPD6LED3840-W	13	1600	123	4000	0.7
M588IPD6LED3865-W	13	1600	123	6500	0.7
M588IPD6LED4840-W	19	2200	116	4000	0.7
M588IPD6LED4865-W	19	2200	116	6500	0.7
M588IPD6LED5840-W	26	3000	115	4000	0.7
M588IPD6LED5865-W	26	3000	115	6500	0.7
M588IPD8LED3840-W	19	2200	116	4000	1.0
M588IPD8LED3865-W	19	2200	116	6500	1.0
M588IPD8LED4840-W	26	3000	115	4000	1.0
M588IPD8LED4865-W	26	3000	115	6500	1.0

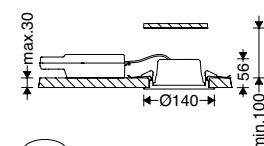

Ø120-125  
M588IPD5...

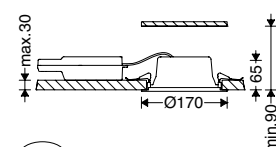

Ø150-155  
M588IPD6...

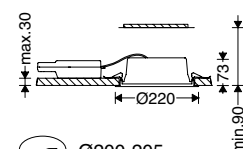

Ø200-205  
M588IPD8...



Flicker Free



↑ IP54



LOOPING



DIANA

چراغ دانلایت دیانا



M589D...



ماژینور چراغ دیانا با منبع نور LED در ابعاد مختلف را معرفی می نماید. رفلکتور آلومینیوم آنودایز با پخش یکنواخت برای روشنایی عمومی، عمر طولانی، فقدان اشعه فرابنفش (UV)، صرفه جویی در مصرف انرژی، سازگاری با محیط زیست و ضریب نمود رنگ بیش از ۸۰ از ویژگی های این چراغ است.

مشخصات چراغ دیانا:

- فقدان امواج UV و IR
- بهره‌وری و بازدهی زیاد
- ماژول LED با عمر بیش از ۵۰,۰۰۰ ساعت
- ضریب نمود رنگ بیش از ۸۰
- درایور الکترونیکی با ضریب توان بیش از ۰.۹
- صرفه جویی در مصرف انرژی
- بدنه آلومینیوم دایکستی
- رفلکتور آلومینیوم آنودایز شده با پخش یکنواخت نور (پخش نور دلتا)
- محفظه درایور ویژه چراغ های روشنایی پلی کربنات با قابلیت لوپینگ
- دیفیوزر اکریلیکی شفاف با ضریب عبور نور بالای ۹۵ درصد
- بست نصب استنلس استیل برای نصب چراغ در سقف هایی با ضخامت های مختلف
- امکان استفاده از باتری اضطراری بنا بر سفارش

کد چراغ	توان چراغ (وات)	شار نوری چراغ (لومن)	بازدهی چراغ (لومن بر وات)	دمای رنگ نور (کلوین)	وزن (کیلوگرم)
M589D5LED4840-W	13	1700	131	4000	0.5
M589D6LED3840-W	13	1700	131	4000	0.7
M589D6LED4840-W	19	2400	126	4000	0.7
M589D6LED5840-W	26	3200	123	4000	0.7
M589D8LED3840-W	19	2400	126	4000	1.0
M589D8LED4840-W	26	3200	123	4000	1.0
M589D8LED5840-W	34	4000	118	4000	1.0

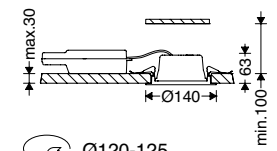

Ø120-125  
M589D5...

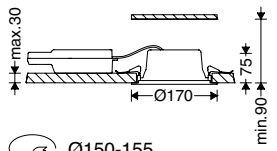

Ø150-155  
M589D6...

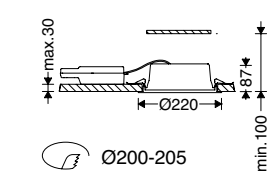

Ø200-205  
M589D8...



DIANA

چراغ دانلایت روکار یا آویز برق مستقیم دیانا



مازی نور چراغ دانلایت دیانا با منبع نور LED در ابعاد مختلف را معرفی می‌نماید. پخش یکنواخت برای روشنایی عمومی، عمر طولانی، فقدان اشعه فرابنفش (UV)، صرفه‌جویی در مصرف انرژی، سازگاری با محیط زیست و ضریب نمود رنگ بیش از ۸۰ از ویژگی‌های این چراغ است.

مشخصات چراغ دیانا:

- فقدان امواج IR و UV
- بهره‌وری و بازدهی زیاد
- ماژول LED با عمر بیش از ۵۰,۰۰۰ ساعت
- ضریب نمود رنگ بیش از ۸۰
- صرفه‌جویی در مصرف انرژی
- بدنه آلومینیوم اکسترودی در برخی مدل‌ها
- دیفیوزر پلی‌استایرن خاص
- با قابلیت لوپینگ بنا بر سفارش
- دمای رنگ نور ۳۰۰۰ درجه کلوین بنا بر سفارش در مدل‌های آویز
- درجه حفاظت: IP40 در مدل‌های روکار



کد چراغ	توان چراغ (وات)	شار نوری چراغ (لومن)	بازدهی چراغ (لومن بر وات)	دمای رنگ نور (کلوین)	L (میلی‌متر)	وزن (کیلوگرم)
M488ED15H7LED2840-W	14	1100	79	4000	77	0.7
M488ED15H22LED2840-W	14	1100	79	4000	220	1.5
M488ED22H9LED3840-W	20	1800	90	4000	-	0.7
M487ED15H22LED2840-W	14	1100	79	4000	-	1.5

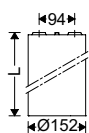

M488ED15H...

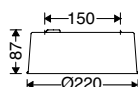

M488ED22H9LED2840-W

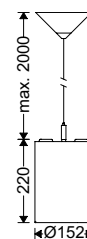

M487ED15H22LED2840-W



• برای سفارش چراغ به رنگ نقره‌ای به انتهای کد چراغ به جای W حرف S اضافه می‌شود.

## STARLED



M493Q32LED3

## چراغ دانلایت روکار استارلد

چراغ دانلایت استارلد با طراحی پیشرفته مازی نور برای نصب روکار در ساختمان‌های اداری و تجاری مدرن مناسب است. عمر طولانی قطعات روشنایی، فاقد اشعه فرابنفش (UV)، صرفه‌جویی در مصرف انرژی، سازگاری با محیط زیست، کاهش زندگی نور با بهره‌گیری از دیفیوزر آکرلیکی شفاف با لنزهای ویژه و ضریب نمود رنگ بیش از ۸۰ از ویژگی‌های این چراغ است.

### مشخصات چراغ استارلد:

- فقدان امواج IR و UV
- بهره‌وری و بازدهی زیاد
- دیفیوزر آکرلیکی شفاف
- مازول LED با عمر بیش از ۵۰,۰۰۰ ساعت
- ضریب نمود رنگ بیش از ۸۰
- صرفه‌جویی در مصرف انرژی
- درایور الکترونیکی جریان ثابت با ضریب توان بیش از ۰,۹

کد چراغ	توان چراغ (وات)	شار نوری چراغ (لومن)	بازدهی چراغ (لومن بر وات)	دمای رنگ نور (کلوین)	وزن (کیلوگرم)
M493Q32LED3	18	1900	106	4000	2.9

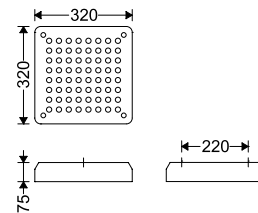

RAL 9003

Flicker Free

LED

IP 40



LOOPING

## STARLED

## چراغ دانلایت توکار استارلد



M593Q32LED3

چراغ دانلایت استارلد با طراحی پیشرفته مازی نور برای نصب توکار در ساختمان‌های اداری و تجاری مدرن مناسب است. عمر طولانی قطعات روشنایی، فاقد اشعه فرابنفش (UV و IR)، صرفه‌جویی در مصرف انرژی، سازگاری با محیط زیست، کاهش زندگی نور با بهره‌گیری از دیفیوزر اکریلیکی شفاف با لنزهای ویژه و ضریب نمود رنگ بیش از ۸۰ از ویژگی‌های این چراغ است.

### مشخصات چراغ استارلد:

- فقدان امواج UV و IR
- بهره‌وری و بازدهی زیاد
- دیفیوزر اکریلیکی شفاف
- ماژول LED با عمر بیش از ۵۰,۰۰۰ ساعت
- ضریب نمود رنگ بیش از ۸۰
- صرفه‌جویی در مصرف انرژی
- درایور الکترونیکی جریان ثابت با ضریب توان بیش از ۰.۹
- بست‌های نصب استنلس استیل با طراحی ویژه برای نصب آسان و مطمئن
- چراغ بدون نیاز به ابزار



کد چراغ	توان چراغ (وات)	شار نوری چراغ (لومن)	بازدهی چراغ (لومن بر وات)	دمای رنگ نور (کلوین)	وزن (کیلوگرم)
M593Q32LED3	18	1900	106	4000	2.2

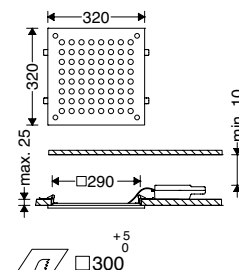

RAL 9003

Flicker Free

LED

↑ IP43



LOOPING



## AURORA

## چراغ اضطراری روکار آرورا



چراغ اضطراری آرورا با طراحی و ساخت مازی نور برای تأمین روشنایی اضطراری به هنگام قطع برق یا برای نشان دادن راه خروجی در محیط اداری، تجاری و فروشگاههای طراحی شده است.

## مشخصات چراغ آرورا:

- فقدان امواج UV و IR
- سازگاری با محیط زیست
- بدنه آلومینیوم دایکستی با پوشش رنگ پودری الکترواستاتیک سفید
- لنز متقارن پلی کربنات شفاف در مدلی برای تأمین روشنایی اضطراری به هنگام قطع برق (در مدل های M220AP...)
- لنز نامتقارن پلی کربنات شفاف با پخش نور هدفمند در مدلی برای روشنایی مسیر خروج (در مدل های M220ER...)
- نوار آبنندی سیلیکونی بادوام و مقاوم در برابر حرارت و فشار (در مدل های M220...LED2840-W)
- رنگ نور: ۴۰۰۰ کلوین
- ماژول LED با عمر بیش از ۵۰,۰۰۰ ساعت
- درجه حفاظت: IP65 (در مدل های M220...LED2840-W)
- درجه حفاظت: IP40 (در مدل های M220...LED2EPN840-W)
- سیم افشان PVC
- گلند پلی آمیدی
- ترمینال سه خانه ویژه چراغ های روشنایی پلی کربنات با قابلیت لوپینگ بدون نیاز به ابزار
- مدل کنترل پذیر با باتری سرخود بنا بر سفارش
- مدل کنترل پذیر با استفاده از باتری مرکزی بنا بر سفارش

کد چراغ	توان چراغ (وات)	شار نوری چراغ (لومن)	بازدهی چراغ (لومن بر وات)	دمای رنگ نور (کلوین)	کانورت	باتری	وزن (کیلوگرم)
* M220APLED2840-W	-	250	-	4000	-	-	1.2
M220APLED2EPN840-W	-	250	-	4000	Non-maintained	2.5AH - 3.6V	1.4
* M220ERLED2840-W	-	250	-	4000	-	-	1.2
M220ERLED2EPN840-W	-	250	-	4000	Non-maintained	2.5AH - 3.6V	1.4

\* مورد استفاده برای سیستم های اضطراری (UPS)

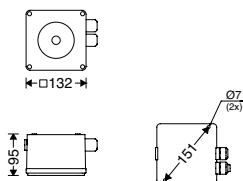



★ حلقه واسط: در صورت وجود محدودیت در ارتفاع پشت سقف

چراغ اضطراری آرورا با طراحی و ساخت مازی نور با لنزهایی در مدل‌های متنوع برای تأمین روشنایی اضطراری به هنگام قطع برق یا برای نشان دادن راه خروجی در محیط اداری، تجاری و فروشگاه‌های طراحی شده است.

مشخصات چراغ آرورا:

- فقدان امواج IR و UV
- سازگاری با محیط زیست
- بدنه آلومینیوم دایکستی با پوشش رنگ پودری الکترواستاتیک سفید
- لنز متقارن پلی‌کربنات شفاف در مدلی برای تأمین روشنایی اضطراری به هنگام قطع برق (در مدل‌های (M219D3AP...)
- لنز نامتقارن پلی‌کربنات شفاف با پخش نور هدفمند در مدلی برای روشنایی مسیر خروج (در مدل‌های (M219D3ER...)
- نوار آبنندی سیلیکونی بادوام و مقاوم در برابر حرارت و فشار (در مدل‌های (M219D3...LED2840-W)
- رنگ نور: ۴۰۰۰ کلوین
- مازول LED با عمر بیش از ۵۰,۰۰۰ ساعت
- درجه حفاظت: IP65 (در مدل‌های (M219D3...LED2840-W)
- درجه حفاظت: IP43 (در مدل‌های (M219D3...LED2EPN840-W)
- سیم افشان PVC
- ترمینال دو خانه ویژه چراغ‌های روشنایی پلی‌کربنات با قابلیت لوپینگ بدون نیاز به ابزار
- مدل کنترل پذیر با باتری سرخود بنا بر سفارش
- مدل کنترل پذیر با استفاده از باتری مرکزی بنا بر سفارش

کد چراغ	توان چراغ (وات)	شار نوری چراغ (لومن)	بازدهی چراغ (لومن بر وات)	دمای رنگ نور (کلوین)	کانورتور	باتری	وزن (کیلوگرم)
* M219D3APLED2840-W	-	250	-	4000	-	-	0.3
M219D3APLED2EPN840-W	-	250	-	4000	Non-maintained	2.5AH - 3.6V	0.5
* M219D3ERLED2840-W	-	250	-	4000	-	-	0.3
M219D3ERLED2EPN840-W	-	250	-	4000	Non-maintained	2.5AH - 3.6V	0.5

\* مورد استفاده برای سیستم‌های اضطراری (UPS)

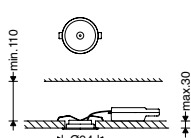

Ø80-85

M219D3...LED2840-W

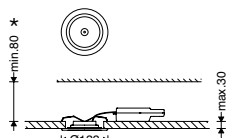

Ø100-105

M219D3...LED2840-W+ARD4-W

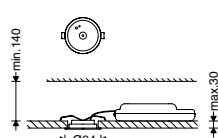

Ø80-85

M219D3...LED2EPN840-W

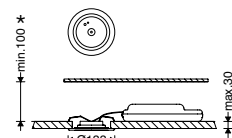

Ø100-105

M219D3...LED2EPN840-W+ARD4-W



## PROTON

## چراغ سقفی پروتون



M210...-BL

چراغ سقفی با حباب شیشه‌ای پروتون با بدنه‌ای به رنگ سفید (W)، مشکی (BL) یا نقره‌ای (S) برای لامپ‌های کامپکت تولید می‌گردد. این چراغ‌ها برای نورپردازی فضای مسکونی، راهروها، راه پله‌ها و کلیه مواردی که به پخش نور با زاویه باز نیاز دارد، مناسب است.

### مشخصات چراغ پروتون:

- توزیع یکنواخت نور
- صرفه‌جویی در مصرف انرژی در مدل‌های با لامپ فلورسنت کامپکت
- تبادل حرارتی خوب محفظه آلومینیوم با محیط
- سهولت دسترسی به تجهیزات الکتریکی بدون نیاز به ابزار
- امکان سیم کشی لوپینگ در مدل‌های M210L...
- امکان سیم کشی لوپینگ در مدل‌های M210... بنا بر سفارش



کد چراغ	لامپ (وات)	سریچ	L (میلی‌متر)	D (میلی‌متر)	H (میلی‌متر)	وزن (کیلوگرم)
M2101E27-W	A/TC-HSE/TC-TSE	E27	230	325	110	1.1
M2102E27-W	A/TC-TSE/TC-HSE	E27	230	325	110	1.3
M210L1E27-W	TC-HSE	E27	282	422	125	1.7
M210L2E27-W	TC-TSE/TC-HSE	E27	282	422	125	2.2
M210L218TCL-W	2x18 TC-L	2G11	282	422	125	2.2

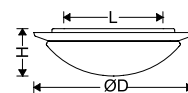

کد چراغ	لامپ	سریچ	سریچ	سریچ
M210...	1 Lamp	23W	25W	150W
	2 Lamps	23W	18W	100W
M210L...	1 Lamp	-	35W	-
	2 Lamps	23W	25W	-



برای مشخص شدن حداکثر ابعاد لامپ کامپکت بالاست سر خود، به جدول صفحه ۱۵۱ مراجعه نمایید.  
برای سفارش چراغ به رنگ‌های نقره‌ای یا مشکی به انتهای کد چراغ به جای W به ترتیب حروف S یا BL اضافه می‌شود.



چراغ اداری اضطراری لیدر، به صورت سقفی، دیواری و یا توکار برای روشنایی اضطراری اماکن مورد استفاده قرار می‌گیرد.

مشخصات چراغ لیدر:

- بدنه آلومینیوم اکسترودی با پوشش رنگ پودری الکترواستاتیک
- سر و ته آلومینیوم دایکستی
- فقدان امواج UV و IR
- بازدهی زیاد
- ماژول LED با عمر بیش از ۵۰,۰۰۰ ساعت
- ضریب نمود رنگ بیش از ۸۰
- صرفه‌جویی در مصرف انرژی
- امکان نصب توکار به سقف با براکت مربوطه
- امکان نصب روکار به دیوار و سقف با براکت مربوطه

کد چراغ	توان چراغ (وات)	دمای رنگ نور (کلوین)	کانورتور	باتری	وزن (کیلوگرم)
M217LEDPV-W	7	4000	-	-	1.1
M217LEDPVEPN-W	(charging mode) 3 (emergency mode) -	4000	Non-maintained	2.4AH - 3.6V	1.3
M217LEDEX-W	7	4000	-	-	1.1
M217LEDEXEPN-W	(charging mode) 3 (emergency mode) -	4000	Non-maintained	2.4AH - 3.6V	1.3

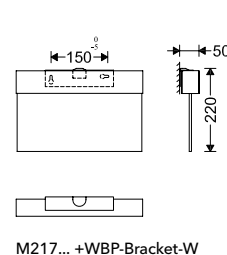
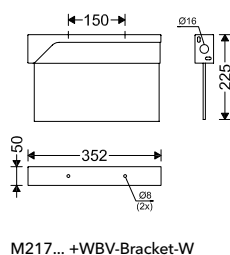
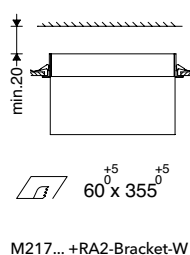
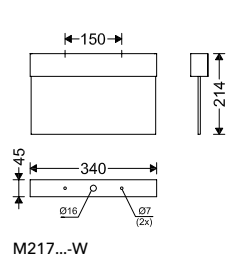

• برای سفارش چراغ به رنگ نقره‌ای به انتهای کد چراغ به جای W حرف S اضافه می‌شود.

EMILUX

چراغ اداری / تجاری امیلوکس

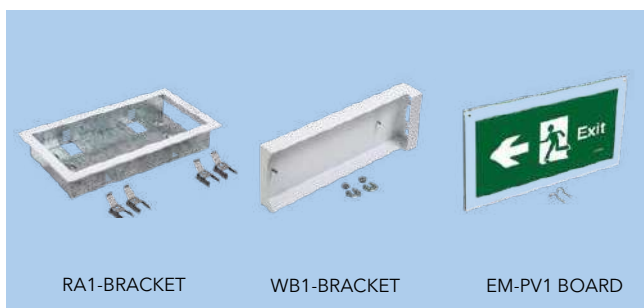
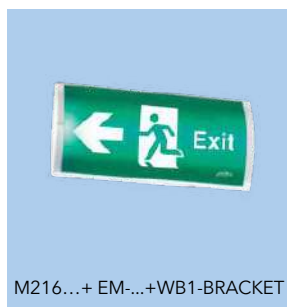
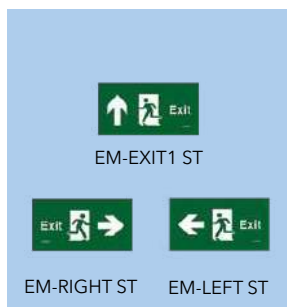

چراغ اداری / تجاری اضطراری امیلوکس، به صورت سقفی، دیواری و یا توکار برای روشنایی اضطراری اماکن مورد استفاده قرار می‌گیرد. این چراغ با داشتن فیلم‌های اضطراری امکان نشان دادن مسیرهای خروج در شرایط اضطراری را فراهم می‌آورد.

مشخصات چراغ امیلوکس:

- فقدان امواج UV و IR
- بهره‌وری و بازدهی زیاد
- ماژول LED با عمر بیش از ۵۰,۰۰۰ ساعت
- ضریب نمود رنگ بیش از ۸۰
- صرفه‌جویی در مصرف انرژی
- بدنه و دیفیوزر پلی‌کربنات مقاوم در برابر UV
- امکان نصب توکار به سقف با براکت مربوطه
- امکان نصب روکار به دیوار و سقف با براکت مربوطه
- امکان سیم‌کشی لوپینگ
- قابلیت کنترل پذیر بنا بر سفارش
- قابلیت کنترل پذیر با باتری مرکزی بنا بر سفارش

کد چراغ	توان چراغ (وات)	شار نوری چراغ (لومن)	بازدهی چراغ (لومن بر وات)	دمای رنگ نور (کلوین)	کانورتور	باتری	وزن (کیلوگرم)
M216LED2	7	800	114	4000	-	-	0.8
M216LED2EPM3	(charging mode) 7 (emergency mode) -	800 300	114 -	4000	Maintained	2.4AH - 3.6V	1.2
M216LED2EPN3	(charging mode) 3 (emergency mode) -	- 300	- -	4000	Non-maintained	2.4AH - 3.6V	1.2

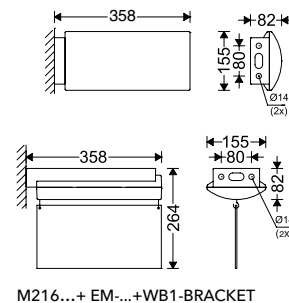
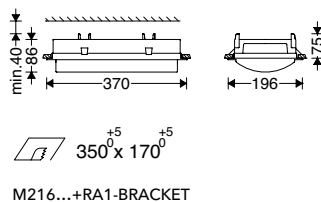
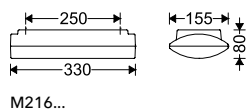



EMILUX

چراغ اداری / تجاری امیلوکس

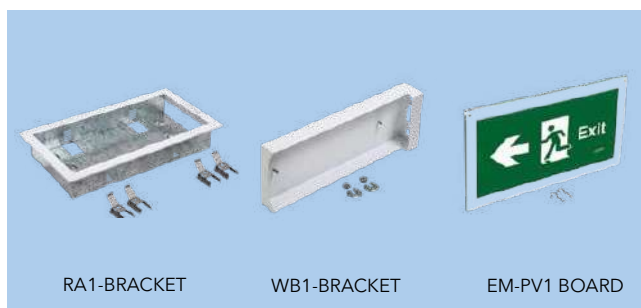
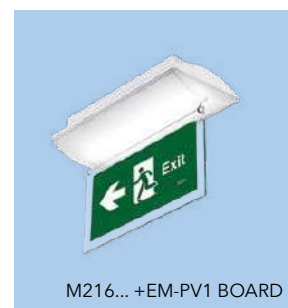
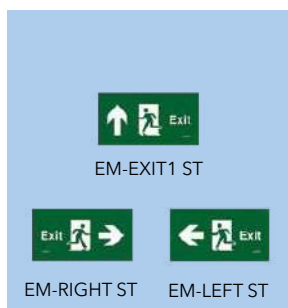

چراغ اداری / تجاری اضطراری امیلوکس، به صورت سقفی، دیواری و یا توکار برای روشنایی اضطراری امکان مورد استفاده قرار می‌گیرد. این چراغ با داشتن فیلم‌های EM-RIGHT ST, EM-EXIT1 ST و EM-LEFT ST امکان نشان دادن مسیرهای خروج در شرایط اضطراری را فراهم می‌آورد.

مشخصات چراغ امیلوکس:

- استحکام زیاد و عملکرد خوب چراغ
- بدنه و دیفیوزر پلی‌کربنات مقاوم در برابر UV
- مصرف کمتر انرژی با بالاست‌های الکترونیکی
- لامپ فلورسنت T5 8W ، با ضریب نمود رنگ عالی و رنگ نور مناسب
- امکان نصب توکار به سقف با براکت مربوطه
- امکان نصب روکار به دیوار و سقف با براکت مربوطه
- نصب و تعمیر آسان و توانایی روشن کردن تابلوی علائم از یک طرف یا دو طرف
- قطعات الکتریکی مرغوب
- امکان سیم‌کشی لوپینگ

کد چراغ	لامپ (وات)	سریبج	اینوترتر	باتری	وزن (کیلوگرم)
M21618	1x8 T5	G5	-	-	0.8

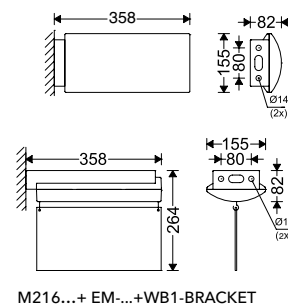
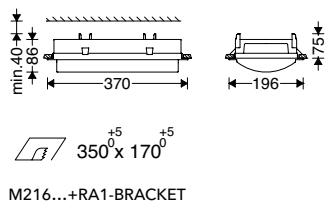
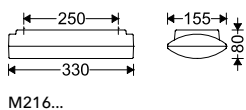

FANAL

چراغ صنعتی اضطراری فانال



چراغ صنعتی اضطراری فانال، به صورت سقفی و یا دیواری برای روشنایی اضطراری اماکن مورد استفاده قرار می‌گیرد. این چراغ با داشتن برجسب EM-KIT ST امکان نشان دادن مسیرهای خروج در شرایط اضطراری را فراهم می‌آورد.

مشخصات چراغ فانال:

- فقدان امواج UV و IR
- بهره‌وری و بازدهی زیاد
- ماژول LED با عمر بیش از ۵۰,۰۰۰ ساعت
- ضریب نمود رنگ بیش از ۸۰
- صرفه‌جویی در مصرف انرژی
- استحکام زیاد و عملکرد خوب چراغ
- بدنه و دیفیوزر پلی‌کربنات مقاوم در برابر UV
- رفلکتور از ورق آهن با پوشش رنگ پودری الکترواستاتیک
- امکان نصب روکار به دیوار و سقف با براکت مربوطه
- نصب و تعمیر آسان و توانایی روشن کردن تابلوی علائم از یک طرف یا دو طرف
- امکان سیم‌کشی لولپینگ
- قابلیت کنترل پذیر بنا بر سفارش
- قابلیت کنترل پذیر با باتری مرکزی بنا بر سفارش

کد چراغ	توان چراغ (وات)	شار نوری چراغ (لومن)	بازدهی چراغ (لومن بر وات)	دمای رنگ نور (کلوین)	کانورتور	باتری	وزن (کیلوگرم)
MFLED2	7	750	107	4000	-	-	0.8
MFLED2EPM3	(charging mode) 7	750	107	4000	Maintained	2.4AH - 3.6V	1.2
	(emergency mode) -	300	-				
MFLED2EPN3	(charging mode) 3	-	-	4000	Non-maintained	2.4AH - 3.6V	1.2
	(emergency mode) -	300	-				

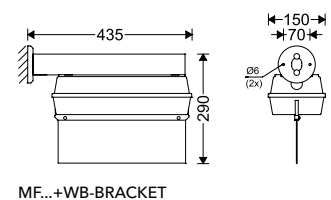
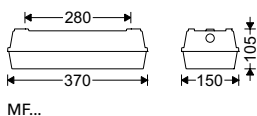

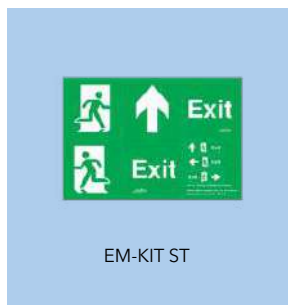

چراغ صنعتی اضطراری فانال، به صورت سقفی و یا دیواری برای روشنایی اضطراری اماکن مورد استفاده قرار می‌گیرد. این چراغ با داشتن برجسب EM-KIT ST امکان نشان دادن مسیرهای خروج در شرایط اضطراری را فراهم می‌آورد.

**مشخصات چراغ فانال:**

- استحکام زیاد و عملکرد خوب چراغ
- بدنه و دیفیوزر پلی کربنات مقاوم در برابر UV
- رفلکتور از ورق آهن با پوشش رنگ پودری الکترواستاتیک
- مصرف کمتر انرژی با بالاستهای Low Loss یا الکترونیکی
- لامپ فلورسنت T5 8W ، با ضریب نمود رنگ عالی و رنگ نور مناسب
- امکان نصب روکار به دیوار و سقف با براکت مربوطه
- نصب و تعمیر آسان و توانایی روشن کردن تابلوی علائم از یک طرف یا دو طرف
- استفاده از قطعات الکترونیکی مرغوب
- امکان سیم کشی لوپینگ
- امکان نصب بالاست الکترونیکی بنا بر سفارش

کد چراغ	لامپ (وات)	سرپیچ	وزن (کیلوگرم)
MF18	1x8 T5	G5	1.0
MF28	2x8 T5	G5	1.5

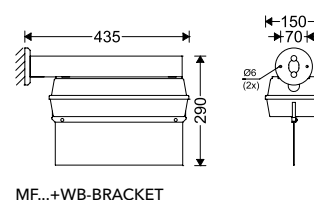
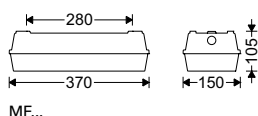

## SEALIUM

## چراغ ضد نم و غبار سیلیوم



M455...

چراغ سیلیوم با طراحی پیشرفته مازی نور برای محیطی با نم و گرد و غبار زیاد با پخش نور متنوع و ظاهری زیبا طراحی گردیده است.

## مشخصات چراغ سیلیوم:

- فقدان امواج UV و IR
- بهره‌وری و بازدهی زیاد
- بدنه آلومینیوم اکسترودی مستحکم و یکپارچه
- سر و ته بدنه آلومینیوم دایکستی
- لنزهای پلی‌کربنات با پخش نور هدفمند در زوایای تابش باز، تیز و نامتقارن دوطرفه و بازدهی زیاد نور برای کاربری‌های مختلف
- شیشه سکوریت تخت به ضخامت 5mm مقاوم در برابر ضربه با ضریب عبوردهی نور زیاد
- واشر سیلیکونی جهت تامین آبندی
- رنگ نور ۴۰۰۰ و ۶۵۰۰ کلوین
- ماژول LED با عمر بیش از ۵۰,۰۰۰ ساعت
- ضریب نمود رنگ بیش از ۸۰
- درایور الکترونیکی جریان ثابت با ضریب توان بیش از ۰.۹
- درجه حفاظت: IP65
- امکان سیم‌کشی ترووایرینگ بنا بر سفارش در برخی مدل‌ها
- امکان سیم‌کشی لوپینگ بنا بر سفارش در برخی مدل‌ها
- باتری اضطراری بنا بر سفارش در برخی مدل‌ها



440CKSU

کیت آویز



440CKSU3-S

کیت آویز اتصالات الکتریکی  
به رنگ نقره‌ای برای اتصال  
کابل برق به چراغ یا ترمینال  
ویژه سه‌خانه



DMRC-20

براکت نصب میله‌گرد M10

کد چراغ	توان چراغ (وات)	شار نوری چراغ (لومن)	بازدهی چراغ (لومن بر وات)	دمای رنگ نور (کلوین)	L (میلی‌متر)	وزن (کیلوگرم)
M455N60LED2840-S	25	2200	88	4000	600	1.8
M455N60LED2865-S	25	2200	88	6500	600	1.8
M455N115LED2840-S	47	4500	96	4000	1150	3.2
M455N115LED2865-S	47	4500	96	6500	1150	3.2
M455N145LED2840-S	58	5500	95	4000	1450	4.2
M455N145LED2865-S	58	5500	95	6500	1450	4.2
M455W60LED2840-S	25	2200	88	4000	600	1.8
M455W60LED2865-S	25	2200	88	6500	600	1.8
M455W115LED2840-S	47	4500	96	4000	1150	3.2
M455W115LED2865-S	47	4500	96	6500	1150	3.2
M455W145LED2840-S	58	5500	95	4000	1450	4.2
M455W145LED2865-S	58	5500	95	6500	1450	4.2
M455DA60LED2840-S	25	2400	96	4000	96	1.8
M455DA60LED2865-S	25	2400	96	6500	96	1.8
M455DA115LED2840-S	47	4700	100	4000	1150	3.2
M455DA115LED2865-S	47	4700	100	6500	1150	3.2
M455DA145LED2840-S	58	6000	103	4000	1450	4.2
M455DA145LED2865-S	58	6000	103	6500	1450	4.2

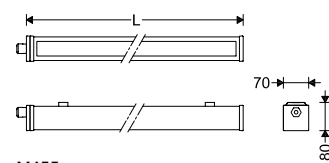

M455...

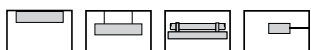

Flicker Free

RAL 9006

LED

IK 07

IP 65



• برای آشنایی با اتصالات نصب به صفحه ۱۴۹ و ۱۵۰ کاتالوگ مراجعه شود.

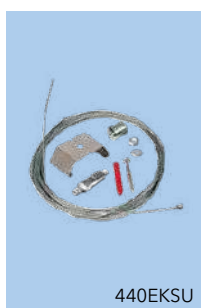
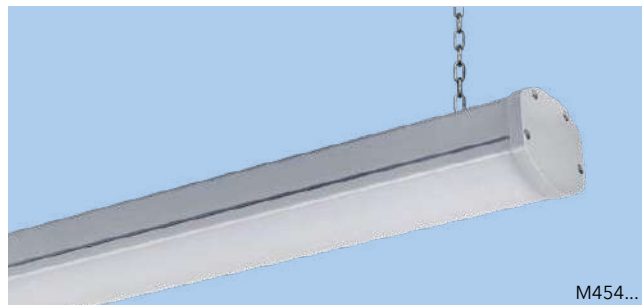
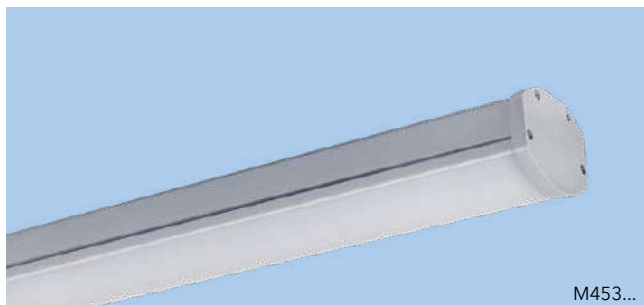

440EKSU

کیت آویز در مدل های (M454...)



440EKSU3-S

کیت آویز اتصالات الکتریکی به رنگ نقره‌ای برای اتصال کابل برق به چراغ با ترمینال ویژه سه‌خانه در مدل های (M454...)



DMRC-20

براکت نصب میله‌گرد M10 در مدل های (M454...)

چراغ ضد نم و غبار لدیسیل برای محیطی با رطوبت و گرد و غبار زیاد با بازدهی زیاد نور و پخش یکنواخت نور و ظاهری زیبا طراحی گردیده است. بازدهی زیاد نور، مقاومت مکانیکی و حرارتی زیاد، درجه حفاظت IP65، سهولت نصب، عمر طولانی قطعات روشنایی، فقدان اشعه فرابنفش (UV)، صرفه‌جویی مصرف انرژی و سازگاری با محیط زیست از ویژگی‌های این چراغ است.

مشخصات چراغ لدیسیل:

- فقدان امواج UV و IR
- بهره‌وری و بازدهی زیاد
- بدنه آلومینیوم اکسترودی مستحکم و یکپارچه
- سر و ته بدنه آلومینیوم دایکستی
- دیفیوزر پلی‌کربنات شیاردار مات مقاوم در برابر خش و امواج فرابنفش (UV) با بازدهی زیاد و پخش یکنواخت نور
- نوار آبنندی سیلیکونی با دوام و مقاوم در برابر حرارت و فشار
- رنگ نور ۴۰۰۰ و ۶۵۰۰ کلوین
- ماژول LED با عمر بیش از ۵۰,۰۰۰ ساعت
- ضریب نمود رنگ بیش از ۸۰
- صرفه‌جویی در مصرف انرژی
- درایور الکترونیکی جریان ثابت با ضریب توان بیش از ۰.۹
- درجه حفاظت: IP65
- گلند ترمینال‌دار سه‌خانه پلی‌امید
- بست نصب استنلس استیل با طراحی ویژه برای نصب آسان و مطمئن چراغ بدون نیاز به ابزار
- امکان سیم‌کشی تروواپرینگ بنا بر سفارش در برخی مدل‌ها
- امکان سیم‌کشی لوپینگ بنا بر سفارش در برخی مدل‌ها
- باتری اضطراری بنا بر سفارش

کد چراغ	توان چراغ (وات)	شار نوری چراغ (لومن)	بازدهی چراغ (لومن بر وات)	دمای رنگ نور (کلوین)	L (میلی‌متر)	وزن (کیلوگرم)
M453L60LED2840	21	2200	105	4000	600	1.5
M453L60LED2865	24	2400	100	6500	600	1.5
M453L115LED3840	47	4500	96	4000	1150	2.4
M453L115LED3865	47	4500	96	6500	1150	2.4
M453L145LED3840	58	5700	98	4000	1450	2.9
M453L145LED3865	58	5700	98	6500	1450	2.9
M453L170LED3840	68	6700	99	4000	1700	3.2
M453L170LED3865	68	6700	99	6500	1700	3.2
M454L60LED2840	21	2200	105	4000	600	1.5
M454L60LED2865	24	2400	100	6500	600	1.5
M454L115LED3840	47	4500	96	4000	1150	2.4
M454L115LED3865	47	4500	96	6500	1150	2.4
M454L145LED3840	58	5700	98	4000	1450	2.9
M454L145LED3865	58	5700	98	6500	1450	2.9
M454L170LED3840	68	6700	99	4000	1700	3.2
M454L170LED3865	68	6700	99	6500	1700	3.2

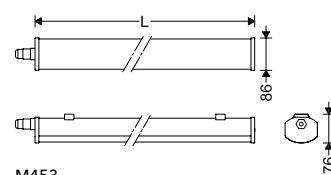

M453...

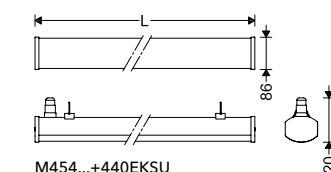

M454...+440EKSU



برای آشنایی با اتصالات نصب به صفحه ۱۴۹ و ۱۵۰ کاتالوگ مراجعه شود.



## LUMILINE

## چراغ روکار / آویز خطی با لنز لومیلاین



در هنگام نصب چراغ‌های مدل (M457A...) به ترانک، به علامت راهنمای نصب واقع بر روی لنز که جهت پخش نور را مشخص می‌کند توجه شود.

چراغ خطی LED با لنز لومیلاین با طراحی پیشرفته و مدرن مازی نور و لنزهای متنوع برای روشنایی هایپرمارکت‌ها، انبارها و فروشگاه‌های مدرن عرضه می‌گردد. پخش هدفمند و یکنواخت نور، صرفه‌جویی در مصرف انرژی و فقدان زندگی نور از ویژگی‌های این چراغ است.

### مشخصات چراغ لومیلاین:

- فقدان زندگی نور
- بازدهی زیاد نور
- سازگاری با محیط زیست
- ماژول LED با عمر بیش از ۵۰,۰۰۰ ساعت
- صرفه‌جویی در مصرف انرژی
- ضریب نمود رنگ بیش از ۸۰
- درایور الکترونیکی با ضریب توان بیش از ۰,۹
- لنزهای پلی‌کربنات شفاف با پخش نور هدفمند در زوایای تابش باز، تیز، نامتقارن یک طرفه و نامتقارن دوطرفه با بازدهی زیاد نور برای کاربری‌های مختلف
- بدنه آلومینیوم اکسترودی مستحکم و رنگ‌آمیزی با رنگ پودری الکترواستاتیک سفید
- بست نصب استنلس استیل با طراحی ویژه برای نصب آسان و مطمئن چراغ بدون نیاز به ابزار
- امکان سیم‌کشی لوپینگ
- امکان استفاده از باتری اضطراری بنا بر سفارش

کد چراغ	توان چراغ (وات)	شار نوری چراغ (لومن)	بازدهی چراغ (لومن بر وات)	دمای رنگ نور (کلوین)	L (میلی‌متر)	وزن (کیلوگرم)
M457N60LED2840-W	24	2800	117	4000	600	1.4
M457N115LED2840-W	47	5500	117	4000	1150	2.3
M457N145LED2840-W	58	6700	116	4000	1450	2.6
M457N170LED2840-W	68	8000	118	4000	1700	3.1
M457W60LED2840-W	24	2600	108	4000	600	1.4
M457W115LED2840-W	47	5200	111	4000	1150	2.3
M457W145LED2840-W	58	6500	112	4000	1450	2.6
M457W170LED2840-W	68	8000	118	4000	1700	3.1
M457DA60LED2840-W	24	2800	117	4000	600	1.4
M457DA115LED2840-W	47	5700	121	4000	1150	2.3
M457DA145LED2840-W	58	7000	121	4000	1450	2.6
M457DA170LED2840-W	68	8500	125	4000	1700	3.1
M457A60LED2840-W	24	2800	117	4000	600	1.4
M457A115LED2840-W	47	5500	117	4000	1150	2.3
M457A145LED2840-W	58	6700	116	4000	1450	2.6
M457A170LED2840-W	68	8000	118	4000	1700	3.1

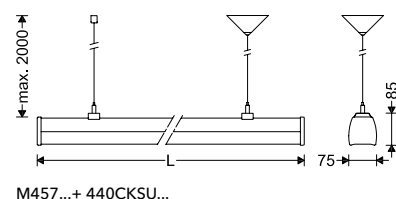
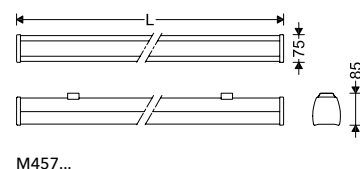

در جدول مقابل:

- M457N...: پخش نور تمیز ۳۰ درجه
- M457W...: پخش نور باز ۹۰ درجه
- M457DA...: پخش نور نامتقارن دو طرفه
- M457A...: پخش نور نامتقارن یک طرفه

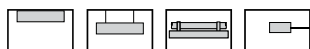

Flicker Free

RAL 9016

LED

IP 40

⊕

LOOPING

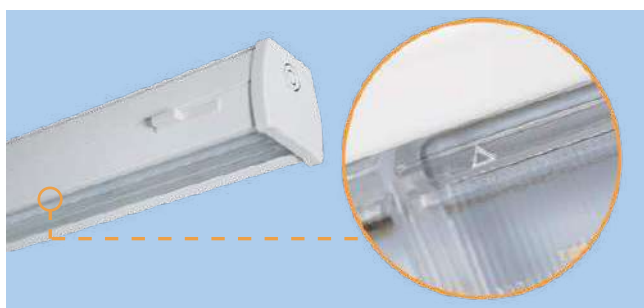

در هنگام نصب چراغ‌های مدل (M457SA...) به ریل، به علامت راهنمای نصب واقع بر روی لنز که جهت پخش نور را مشخص می‌کند توجه شود.

چراغ خطی LED با لنز لومیلاین با طراحی پیشرفته و مدرن مازی نور و لنزهای متنوع برای روشنایی هایپرمارکت‌ها، انبارها و فروشگاه‌های مدرن عرضه می‌گردد. تعداد زیادی از چراغ‌های لومیلاین را می‌توان به صورت خط پیوسته نصب کرد. پخش هدفمند و یکنواخت نور، صرفه‌جویی در مصرف انرژی و فقدان زندگی نور از ویژگی‌های این چراغ است.

مشخصات چراغ لومیلاین:

- فقدان زندگی نور
- بازدهی زیاد نور
- سازگاری با محیط زیست
- ماژول LED با عمر بیش از ۵۰,۰۰۰ ساعت
- صرفه‌جویی در مصرف انرژی
- ضریب نمود رنگ بیش از ۸۰
- درایور الکترونیکی با ضریب توان بیش از ۰.۹
- لنزهای پلی‌کربنات شفاف با پخش نور هدفمند در زوایای تابش باز، تیز، نامتقارن یک طرفه و نامتقارن دوطرفه با بازدهی زیاد نور برای کاربری‌های مختلف
- بدنه آلومینیوم اکسترودی مستحکم و رنگ آمیزی با رنگ پودری الکترواستاتیک سفید
- سر و ته بدنه پلی‌کربنات
- درپوش پروفیل پی وی سی
- بست نصب استنلس استیل با طراحی ویژه برای نصب آسان و مطمئن چراغ بدون نیاز به ابزار
- امکان سیم‌کشی تروواپرینگ
- امکان استفاده از باتری اضطراری بنا بر سفارش

کد چراغ	توان چراغ (وات)	شار نوری چراغ (لومن)	بازدهی چراغ (لومن بر وات)	دمای رنگ نور (کلوین)	L (میلی‌متر)	وزن (کیلوگرم)
M457SN60LED2840-W	24	2800	117	4000	600	1.5
M457SN115LED2840-W	47	5500	117	4000	1150	2.4
M457SN145LED2840-W	58	6700	116	4000	1450	2.7
M457SN170LED2840-W	68	8000	118	4000	1700	3.2
M457SW60LED2840-W	24	2600	108	4000	600	1.5
M457SW115LED2840-W	47	5200	111	4000	1150	2.4
M457SW145LED2840-W	58	6500	112	4000	1450	2.7
M457SW170LED2840-W	68	8000	118	4000	1700	3.2
M457SDA60LED2840-W	24	2800	117	4000	600	1.5
M457SDA115LED2840-W	47	5700	121	4000	1150	2.4
M457SDA145LED2840-W	58	7000	121	4000	1450	2.7
M457SDA170LED2840-W	68	8500	125	4000	1700	3.2
M457SA60LED2840-W	24	2800	117	4000	600	1.5
M457SA115LED2840-W	47	5500	117	4000	1150	2.4
M457SA145LED2840-W	58	6700	116	4000	1450	2.7
M457SA170LED2840-W	68	8000	118	4000	1700	3.2

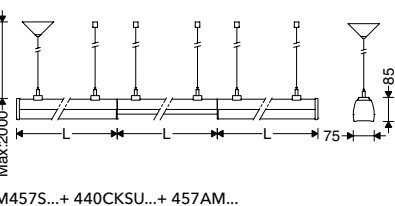
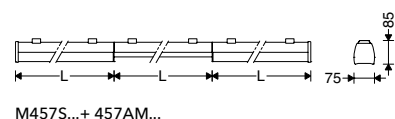

در جدول مقابل:



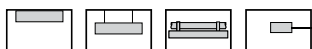

- M457SN...: پخش نور تیز ۳۰ درجه
- M457SW...: پخش نور باز ۹۰ درجه
- M457SDA...: پخش نور نامتقارن دو طرفه
- M457SA...: پخش نور نامتقارن یک طرفه



• نرم‌افزار محاسبه اولیه قطعات مدل‌های پیوسته این چراغ در وبسایت مازی‌نور قابل استفاده می‌باشد.  
• به منظور سفارش مدل‌های پیوسته با مجموعه مهندسی فروش مازی‌نور تماس حاصل فرمایید.

**LUMILINE**

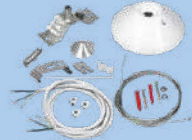
قطعات چراغ لومیلاین

<p>بدنه سفید با درپوش لومیلاین به طول های ۶۰ سانتی متر برای ایجاد فاصله در خط نوری پیوسته                  بدنه سفید با درپوش لومیلاین به طول های ۱۱۵ سانتی متر برای ایجاد فاصله در خط نوری پیوسته                  بدنه سفید با درپوش لومیلاین به طول های ۱۴۵ سانتی متر برای ایجاد فاصله در خط نوری پیوسته                  بدنه سفید با درپوش لومیلاین به طول های ۱۷۰ سانتی متر برای ایجاد فاصله در خط نوری پیوسته</p>	<p>457AM60-W                  457AM115-W                  457AM145-W                  457AM170-W</p>	
<p>سروته سفید لومیلاین پیوسته</p>	<p>457SEC-W</p>	
<p>کیت آویز</p>	<p>440CKSU</p>	
<p>کیت اتصالات الکتریکی به رنگ سفید برای اتصال کابل برق به چراغ با ترمینال ویژه سه خانه</p>	<p>440CKSU3-W</p>	
<p>براکت نصب میله گرد M10</p>	<p>DMRC-20</p>	

## STERILUX

## چراغ فلورسنتی توکار استریلوکس برای اتاق تمیز (Cleanroom)

چراغ توکار استریلوکس، با بدنه محکم و درجه حفاظت زیاد (IP65) برای نصب در فضای آزمایشگاهی و اتاق‌های تمیز، مناسب برای نصب در سقف‌های کاذب یکپارچه عرضه می‌گردد.

### مشخصات چراغ استریلوکس:

- بدنه از ورق آهنی با پوشش رنگ سفید پودری الکترواستاتیک
- شیشه سکوریت شفاف و مات
- نوار آبنندی EPDM برای تأمین آبنندی پروفیل شیشه با بدنه
- مکانیزم بست گالوانیزه با سیستم چرخشی برای نصب در سقف‌هایی با ضخامت‌های مختلف
- رفلکتور در مدل‌های با شیشه شفاف، ترکیبی از ورق آلومینیومی آنودایز شده براق و تیغه‌های آلومینیومی با خطوط و زوایایی برای کنترل بازتاب نور
- قابلیت دسترسی از پایین و بالا به تجهیزات الکتریکی و سهولت تعویض لامپ در مدل‌های مختلف چراغ
- امکان سیم‌کشی لوپینگ
- قابلیت راه رفتن بر روی چراغ در مدل‌های دسترسی از بالا
- بالاست الکترونیکی با ضریب توان بیش از ۰.۹
- امکان استفاده از باتری اضطراری بنا بر سفارش در برخی مدل‌ها
- دارای گواهی IPA اتاق تمیز مبنی بر قرارگیری در رده کلاس 1 ISO براساس استاندارد ISO 14644
- قابلیت عرضه با لامپ T5 یا مدل‌های LED بنا بر سفارش در برخی مدل‌ها



M551...



M550...



M550OCR1

بادکش جهت بازکردن شیشه

کد چراغ	لامپ (وات)	L (میلی‌متر)	L1 (میلی‌متر)	E (میلی‌متر)	E1 (میلی‌متر)	وزن (کیلوگرم)
M551WESG418	4x18 T8	650	629	700	672	12.2
M551WECG418	4x18 T8	650	629	700	672	13.0
M551FESG418	4x18 T8	650	629	700	672	12.2
M551FECG418	4x18 T8	650	629	700	672	13.0
M550WESG418	4x18 T8	650	629	650	622	11.2
M550WECG418	4x18 T8	650	629	650	622	12.0
M550FESG418	4x18 T8	650	629	650	622	11.2
M550FECG418	4x18 T8	650	629	650	622	12.0

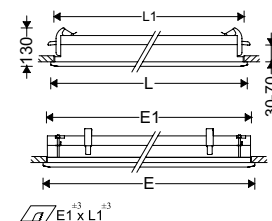

دسترسی از بالا و پایین در مدل‌های (M551...)

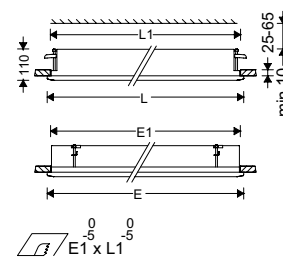

دسترسی از پایین در مدل‌های (M550...)



## SEALMET

## چراغ ضد نم و غبار سیلمت



چراغ ضد نم و غبار سیلمت به صورت روکار یا آویز برای استفاده در شرایط بسیار سخت محیطی (تونل‌ها، محیط شیمیایی و محیطی که در آن‌ها از قطعات پلاستیکی به دلیل دودزا بودن و احتمال حریق نمی‌توان استفاده کرد) مناسب است.

## مشخصات چراغ سیلمت:

- فقدان امواج UV و IR
- بهره‌وری و بازدهی زیاد
- ماژول LED با عمر بیش از ۵۰,۰۰۰ ساعت
- ضریب نمود رنگ بیش از ۸۰
- صرفه‌جویی در مصرف انرژی
- درایور الکترونیکی با ضریب توان بیش از ۰,۹
- لنز پلی‌کربنات شفاف با بازدهی بیش از ۹۵ درصد با پخش ۹۰ درجه
- در مدل MSEALMETHHTLED4C
- بازدهی و توزیع نور عالی
- بدنه استنلس استیل
- گلند فلزی
- شیشه تخت سکوریت به ضخامت 4mm با زهوار استیل
- صفحه تجهیزات الکتریکی از ورق آهن به رنگ سفید با قابلیت آویز شدن از بست‌های استنلس استیل
- قابلیت نصب و سرویس آسان به دلیل آویز شدن رفلکتور و شیشه از بدنه
- کارکرد خوب چراغ در محیط آلوده و پر گرد و غبار
- امکان استفاده در دمای زیر صفر تا منفی ۲۰ درجه سانتی‌گراد در مدل MSEALMETLED3C
- امکان استفاده در دمای صفر تا ۶۰ درجه سانتی‌گراد در مدل MSEALMETHHTLED4C
- دوام شرایط آبنندی مطمئن IP65 با نوار سیلیکونی مناسب
- امکان سیم‌کشی ترووایرینگ بنا بر سفارش
- امکان سیم‌کشی لوپینگ بنا بر سفارش

کد چراغ	توان چراغ (وات)	شار نوری چراغ (لومن)	بازدهی چراغ (لومن بر وات)	دمای رنگ نور (کلوین)	وزن (کیلوگرم)
MSEALMETLED3C	39	3600	92	4000	6.2
MSEALMETHHTLED4C	38	5500	145	4000	6.1

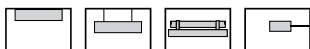
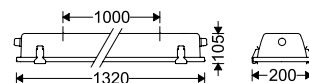

• برای آشنایی با اتصالات نصب به صفحه ۱۴۹ کاتالوگ مراجعه شود.



## SEALMET

## چراغ فلورسنٹی ضد نم و غبار سیلمت

چراغ فلورسنٹی ضد نم و غبار سیلمت به صورت روکار یا آویز برای استفاده در شرایط بسیار سخت محیطی (تونل‌ها، محیط شیمیایی و محیطی که در آن‌ها از قطعات پلاستیکی به دلیل دودزا بودن و احتمال حریق نمی‌توان استفاده کرد) مناسب است.

### مشخصات چراغ سیلمت:

- بازدهی و توزیع نور عالی
- مصرف کمتر انرژی با بالاست‌های Low Loss الکترونیکی
- بدنه استنلس استیل
- رفلکتور آلومینیوم آنودایز شده برای افزایش بازدهی نور بنا بر سفارش
- گلد فلزی
- شیشه تخت سکوریت به ضخامت 4mm با زهوار استیل
- صفحه تجهیزات الکتریکی از ورق آهن به رنگ سفید با قابلیت آویز شدن از بست‌های استنلس استیل
- قابلیت نصب و سرویس آسان به دلیل آویز شدن رفلکتور و شیشه از بدنه
- کارکرد خوب چراغ در محیط آلوده و پر گرد و غبار
- صرفه‌جویی در مصرف انرژی با لامپ‌های T5
- دوام شرایط آب‌بندی مطمئن IP65 با نوار سیلیکونی مناسب
- عرضه با باتری، در مدل‌های با بالاست الکترونیک
- امکان استفاده از خازن و بالاست الکترونیک بنا بر سفارش
- امکان سیم‌کشی تروواپرینگ بنا بر سفارش
- امکان سیم‌کشی لوپینگ بنا بر سفارش



کد چراغ	لامپ (وات)	وزن (کیلوگرم)
MSEALMET136S	1x36 T8	6.7
MSEALMET236S	2x36 T8	7.5
MSEALMET154S	1x54 T5	6.2
MSEALMET228S	2x28 T5	6.2

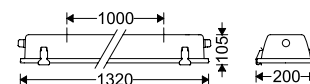

• برای آشنایی با اتصالات نصب به صفحه ۱۴۹ کاتالوگ مراجعه شود.

**FORTE**

**چراغ فلورسنتی فورته**



M1221...C



M1222...R



M1222...BR



M1221...AR



M1221...SR

چراغ فلورسنتی فورته با طراحی زیبا در مدل‌های ساده و رفلکتوری در اندازه‌های مختلف برای استفاده در فضای عمومی و صنعتی تولید می‌گردد که با اتصالات نصب، به دیوار یا سقف نصب می‌شود و یا از سقف آویزان می‌گردد.

**مشخصات چراغ فورته:**

- بازدهی عالی
- مصرف کمتر انرژی با بالاست‌های Low Loss یا الکترونیکی
- پخش یکنواخت نور
- استحکام و دوام مناسب بدنه
- امکان استفاده از باتری اضطراری، بالاست الکترونیکی و خازن بنا بر سفارش در برخی مدل‌ها
- سهولت دسترسی به تجهیزات الکتریکی به دلیل آویز شدن درب یا رفلکتور بدون نیاز به ابزار
- امکان سیم‌کشی لوپینگ در مدل‌های ۲X۳۶ و ۱X۳۶
- امکان سیم‌کشی لوپینگ در بقیه مدل‌ها بنا بر سفارش
- امکان استفاده از گلند بنا بر سفارش
- امکان سیم‌کشی ترووایرینگ بنا بر سفارش

کد چراغ	لامپ (وات)	L (میلی‌متر)	L1 (میلی‌متر)	وزن (کیلوگرم)				
				SR	C	R	AR	BR
M122118 □	1x18 T8	626	526	1.6	1.3	1.7	1.3	1.3
M122136 □	1x36 T8	1236	1050	2.6	2.0	2.7	2.0	2.0
M122218 □	2x18 T8	626	526	-	1.3	1.7	-	1.3
M122236 □	2x36 T8	1236	1050	-	2.6	3.3	-	2.7

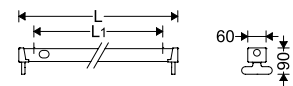

M122...C

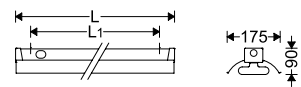

M122...R

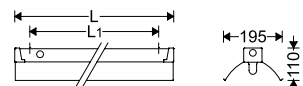

M1221...AR

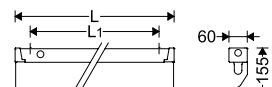

M1221...SR

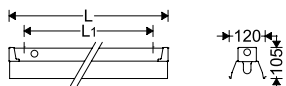

M1221...BR

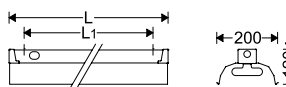

M1222...BR

قاب ساده :	C	C
رفلکتور سفید :	R	R
رفلکتور براق :	AR	AR
رفلکتور براق لوکس :	BR	BR
رفلکتور یک لبه :	SR	SR



• برای آشنایی با اتصالات نصب به صفحات ۱۴۹ و ۱۵۰ کاتالوگ مراجعه شود.

**FORTE**

**چراغ فلورسنتی فورته**



چراغ فلورسنتی فورته با طراحی زیبا در مدل های ساده و رفلکتوری در اندازه های مختلف برای استفاده در فضای عمومی و صنعتی تولید می گردد که با اتصالات نصب، به دیوار یا سقف نصب می شود و یا از سقف آویزان می گردد.

**مشخصات چراغ فورته:**

- بازدهی عالی
- مصرف کمتر انرژی با بالاست های الکترونیکی
- پخش یکنواخت نور
- استحکام و دوام مناسب بدنه
- امکان استفاده از باتری اضطراری در برخی سایزها بنا بر سفارش
- سهولت دسترسی به تجهیزات الکتریکی به دلیل آویز شدن درب یا رفلکتور بدون نیاز به ابزار
- امکان سیم کشی لوپینگ در مدل های ۲۴ وات و ۱۴ وات T5 بنا بر سفارش
- امکان سیم کشی لوپینگ در بقیه مدل ها بنا بر سفارش
- امکان استفاده از گلند بنا بر سفارش
- امکان سیم کشی ترووایرینگ بنا بر سفارش

کد چراغ	لامپ (وات)	L (میلی متر)	L1 (میلی متر)	وزن (کیلوگرم)			
				C	R	AR	BR
M122114 □	1x14 T5	585	440	0.9	1.3	0.9	0.9
M122124 □	1x24 T5	585	440	0.9	1.3	0.9	0.9
M122128 □	1x28 T5	1185	1050	1.5	2.2	1.5	1.5
M122135 □	1x35 T5	1485	1050	1.8	2.7	1.8	1.8
M122154 □	1x54 T5	1185	1050	1.5	2.2	1.5	1.5
M122180 □	1x80 T5	1485	1050	1.8	2.7	1.8	1.8
M122214 □	2x14 T5	585	440	0.9	1.3	-	0.9
M122224 □	2x24 T5	585	440	0.9	1.3	-	0.9
M122228 □	2x28 T5	1185	1050	1.5	2.2	-	1.6
M122235 □	2x35 T5	1485	1050	1.8	2.7	-	1.9
M122254 □	2x54 T5	1185	1050	1.5	2.2	-	1.6
M122280 □	2x80 T5	1485	1050	1.8	2.7	-	1.9

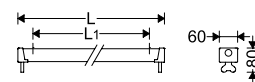

M122...C

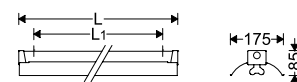

M122...R

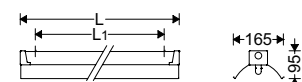

M1221...AR



M1222...BR

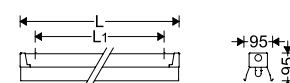

M1221...BR

قاب ساده:	C	C
رفلکتور سفید:	R	R
رفلکتور براق:	AR	AR
رفلکتور براق لوکس:	BR	BR



• برای آشنایی با اتصالات نصب به صفحات ۱۴۹ و ۱۵۰ کاتالوگ مراجعه شود.

## Explosion Proof

## چراغ فلورسنتی ضد انفجار (Zone 2, 22)



چراغ فلورسنتی ضد انفجار با بالاست الکترونیکی مناسب برای Zone 2, 22 (گاز و گرد و غبار) مخصوص لامپ‌های فلورسنتی معمولی (bi-pin)، که تحت لیسانس شرکت آلمانی آدولف شوخ (Adolf Schuch) توسط شرکت مازی نور در ایران تولید می‌گردد.

### مشخصات چراغ ضد انفجار Zone 2, 22:

- پخش مناسب نور و کاهش زندگی آن
- بدنه پلی‌استر الیافدار تقویت شده با مقاومت مکانیکی بسیار خوب (GRP)
- دیفیوزر پلی‌کربنات تزریقی با مقاومت مکانیکی بسیار خوب و قابلیت لولا شدن در زمان سرویس
- رفلکتور پلی‌استر الیافدار تقویت شده با قابلیت آویز شدن در زمان سرویس
- درجه حفاظت دائمی بالا با نور آینه‌ای سیلیکونی با مقاومت زیاد در برابر اثرات شیمیایی و UV
- دمای محیطی مجاز تا ۵۵ درجه سانتی‌گراد
- بالاست الکترونیکی با ضریب توان بیش از ۰.۹
- داشتن سه ورودی که با توجه به نحوه نصب چراغ، یکی از ورودی‌ها با درپوشی مسدود می‌گردد و به دو حفره دیگر گلند نصب می‌شود
- امکان نصب به سقف، دیوار یا لوله
- باتری اضطراری بنا بر سفارش
- امکان ترووایرینگ با سیم‌کشی تا ۵x۲/۵ میلی‌متر بنا بر سفارش
- امکان سیم‌کشی لویپینگ

کد چراغ	لامپ (وات)	L (میلی‌متر)	L1 (میلی‌متر)	وزن (کیلوگرم)
MSEXnD161118EVG	1x18 T8	662	400	1.9
MSEXnD161136EVG	1x36 T8	1272	800	3.1
MSEXnD162218EVG	2x18 T8	662	550	2.7
MSEXnD162236EVG	2x36 T8	1272	800	4.5

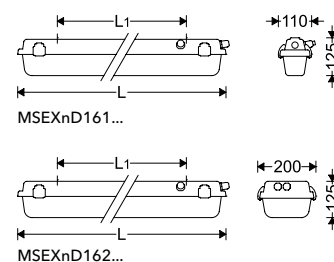

• برای آشنایی با اتصالات نصب به صفحات ۱۴۹ و ۱۵۰ کاتالوگ مراجعه شود.



## Explosion Proof

## چراغ فلورسنتی ضد انفجار (Zone 1, 21)

چراغ فلورسنتی ضد انفجار مناسب برای Zone 1, 21 (گاز و گرد و غبار) مخصوص لامپهای فلورسنتی معمولی (bi-pin)، که تحت لیسانس شرکت آلمانی آدولف شوخ (Adolf Schuch) توسط شرکت مازی نور در ایران تولید می‌گردد.



MSeXe840236



### مشخصات چراغ ضد انفجار Zone 1, 21:

- پخش مناسب نور و کاهش زندگی آن
- ولتاژ: AC/DC 10% 220-240، فرکانس: HZ 50-60
- دمای محیطی مجاز تا ۵۵ درجه سانتی‌گراد
- مقاومت مکانیکی بسیار بالای بدنه پلی‌استر الیافدار تقویت شده (GRP)
- دیفیوزر پلی‌کربنات شفاف با مقاومت مکانیکی زیاد و قابلیت لولا شدن در زمان سرویس
- رفلکتور پلی‌استر الیافدار تقویت شده با قابلیت آویز شدن در زمان سرویس
- درجه حفاظت دائمی زیاد با نور آبنندی سیلیکونی با مقاومت زیاد در برابر اثرات شیمیایی و UV
- پیچ و مهره‌های با دوام برای نصب ملحقات الکتریکی در چراغ
- سیستم قفل مرکزی با آچار بکس
- سوئیچ الکتریکی Flame proof با علامت هشدار دهنده قطع یا برقراری جریان الکتریسیته
- بالاست الکتریکی با بدنه آلومینیوم و پر شده از ذرات یکدست سنگ کوارتز (حفاظت نوع q)، مجهز به سیستم End of life cut off در پایان عمر لامپ (منطبق با استاندارد IEC 60079-7)
- داشتن سه ورودی که با توجه به نحوه نصب چراغ، از درپوش و گلندهای موجود استفاده می‌شود.
- امکان نصب به سقف، دیوار یا لوله
- باتری اضطراری بنا بر سفارش
- امکان ترووایرینگ با سیم‌کشی تا ۵x۲۲ میلی‌متر مربع یک طرفه و دو طرفه بنا بر سفارش
- امکان سیم‌کشی لوپینگ

کد چراغ	لامپ (وات)	وزن (کیلوگرم)
MSeXe840236	2x36 T8	7.5
MSeXe840236-TW	2x36 T8	7.6

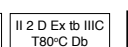
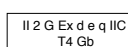
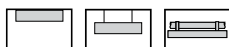
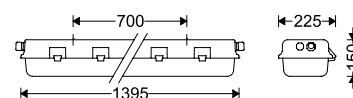

• برای آشنایی با اتصالات نصب به صفحات ۱۴۹ و ۱۵۰ کاتالوگ مراجعه شود.



## APOLO

## چراغ رفلکتوری آپولو



M103D1...



M103C2...

چراغ صنعتی آپولو انتخابی بسیار مطمئن برای روشنایی فضای بزرگ صنعتی و فروشگاه‌ها، تجاری، کارخانجات، ورزشگاه‌ها، انبارها و... است که با رفلکتورهای C، D یا P به صورت ساده یا با شیشه تخت سکوریت، حفاظ فلزی یا لنز عرضه می‌شود.

## مشخصات چراغ آپولو:

- محفظه قطعات الکتریکی آلومینیوم دایکستی
- رفلکتور آلومینیوم آنودایز با طرح ساده C با پخش نور بسته یا شیاردار D با پخش نور باز و یکنواخت
- امکان نصب شیشه تخت سکوریت با نوار آبنندی سیلیکونی برای تأمین درجه حفاظت IP65 محفظه لامپ (در مدل‌های با رفلکتور آلومینیوم)
- امکان نصب حفاظ فلزی گالوانیزه برای حفاظت لامپ در برابر ضربه (در مدل‌های با رفلکتور آلومینیوم)
- کمر بند اتصال لنز آلومینیوم



103SBKT

حق انتخاب کیت آویز (103SBKT) برای آویز نمودن چراغ‌های آپولو سری (M103...).

کد چراغ	لامپ (وات)	سریچ	وزن (کیلوگرم)
M103□1E27	Compact Fluorescent/160 HME-SB	E27	1.0
M103□2E27	Compact Fluorescent	E27	1.0
M103□2E40	250 HME-SB	E40	1.0

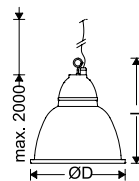

رفلکتور	L (میلی‌متر)	D (میلی‌متر)	وزن (کیلوگرم)	حداکثر توان لامپ ماریچ (توان)			
				رفلکتور	با شیشه	با لنز	
C1	375	420	0.6	C1	65	45	-
C2	480	495	1.0	C2	90	65	-
D1	375	420	0.6	D1	65	45	-
D2	480	495	1.0	D2	90	65	-

رفلکتور آلومینیوم آنودایز شده:  D  C



• برای مشخص شدن حداکثر ابعاد لامپ کامپکت بالاست سر خود، به جدول صفحه ۱۵۱ مراجعه نمایید.



M104D2...



M104C1...

چراغ صنعتی آپولو انتخابی بسیار مطمئن برای روشنایی فضای بزرگ صنعتی و فروشگاه، تجاری، کارخانجات، ورزشگاه‌ها، انبارها و... است که با رفلکتورهای C، D یا P به صورت ساده یا با شیشه تخت سکوریت، حفاظ فلزی یا لنز عرضه می‌شود.

**مشخصات چراغ آپولو:**

- محفظه قطعات الکتریکی آلومینیوم دایکستی با طراحی ویژه برای جلوگیری از افزایش دمای تجهیزات الکتریکی به منظور کارکرد مناسب آن‌ها
- امکان نصب بر روی دیوار یا سقف با امکان تنظیم زاویه تابش نور به وسیله صفحه مدرج محور دسته
- امکان آویز شدن از قلاب متصل به دسته
- سهولت سرویس و نگهداری به دلیل قابلیت دسترسی آسان به تجهیزات الکتریکی
- امکان سیم‌کشی چراغ‌ها با ورود و خروج کابل از دو عدد گلند
- رفلکتور آلومینیوم آنودایز با طرح ساده C با پخش نور بسته یا شیاردار D با پخش نور باز و یکنواخت
- امکان نصب شیشه تخت سکوریت با نوار آبنندی سیلیکونی برای تأمین درجه حفاظت IP65 محفظه لامپ
- امکان نصب حفاظ فلزی گالوانیزه برای حفاظت لامپ در برابر ضربه
- کمربند اتصال لنز آلومینیوم
- دارای خازن اصلاح ضریب توان
- امکان سیم‌کشی لوپینگ
- سیستم کاهش توان (Power reduction switch) بنا بر سفارش

کد چراغ	* لامپ (وات)	سریس	رفلکتور آلومینیوم آنودایز شده		وزن (کیلوگرم)
			D (میلی‌متر)	L (میلی‌متر)	
M104□170MH	70 HI	E27	375	545	3.4
M104□1125M	125 HM	E27	375	545	3.1
M104□1150MH	150 HI	E27	375	545	4.3
M104□2250M	250 HM	E40	478	625	5.1
M104□2250MH	250 HI	E40	478	625	5.3
M104□2400M	400 HM	E40	478	625	5.5
M104□2400MH	400 HI	E40	478	625	7.7

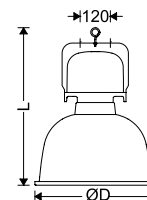

رفلکتور آلومینیوم آنودایز شده [D] [C]

وزن چراغ بر اساس رفلکتور آلومینیوم آنودایز شده محاسبه شده است.

\* توجه: در زمان انتخاب لامپ‌های HID رعایت زوایای نصب (Operating Position) اعلام شده توسط سازنده لامپ توصیه می‌شود.

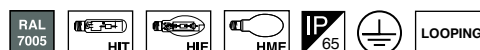

**APOLO**

تجهیزات جانبی چراغ آپولو



**APOLO**

**چراغ رفلکتوری ضد نم و غبار آپولو**

چراغ رفلکتوری ضد نم و غبار آپولو انتخابی بسیار مطمئن برای روشنایی محیط صنعتی، تجاری و هر نوع فضا که ممکن است گرد و غبار و رطوبت در آن وجود داشته باشد. مدل‌های با رفلکتور اکریلیک برای نورپردازی در فضایی استفاده می‌شود که علاوه بر زیر چراغ، روشنایی بالای چراغ نیز مورد نظر باشد.

**مشخصات چراغ آپولو:**

- بدنه آلومینیوم با پوشش رنگ پودری الکترواستاتیک و طراحی ویژه برای جلوگیری از افزایش دمای تجهیزات الکتریکی به منظور کارکرد مناسب
- درپوش محافظه الکتریکی آلومینیوم حاوی اورینگ برای تأمین آبندی مناسب
- بست‌های مطمئن به منظور سهولت دسترسی به تجهیزات الکتریکی به هنگام نصب و سرویس
- قلاب با فرم ویژه برای آویز نمودن آسان و مطمئن چراغ
- رفلکتور آلومینیوم آنودایز با طرح ساده C با پخش نور بسته یا شیاردار D با پخش نور باز و یکنواخت
- شیشه تخت سکوریت با نوار آبندی سیلیکونی برای تأمین درجه حفاظت محافظه لامپ
- کمر بند اتصال لنز آلومینیوم اکستروود شده
- دارای خازن اصلاح ضریب توان
- امکان سیم‌کشی لوپینگ
- سیستم کاهش توان (Power reduction switch) بنا بر سفارش
- درجه حفاظت: IP65 در مدل‌های با رفلکتور آلومینیوم



براکت از ورق گالوانیزه و پیچ و مهره  
گالوانیزه برای نصب چراغ به سقف

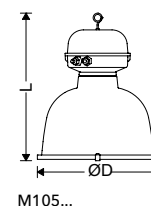

کد چراغ	* لامپ (وات)	سریچ	رفلکتور آلومینیوم آنودایز شده		وزن (کیلوگرم)
			D (میلی‌متر)	L (میلی‌متر)	
M105□□170MH	70 HI	E27	380	505	6.9
M105□□170S	70 HS	E27	380	505	6.9
M105□□1125M	125 HM	E27	380	505	6.5
M105□□1150MH	150 HI	E27	495	585	7.1
M105□□2150S	150 HS	E40	495	585	7.6
M105□□2250M	250 HM	E40	495	585	8.7
M105□□2250MH	250 HI	E40	495	585	8.7
M105□□2400M	400 HM	E40	495	585	11.1
M105□□2400MH	400 HS/HI	E40	495	585	11.1

چراغ با قلاب رزوه‌دار: (C)

رفلکتورهای آلومینیوم آنودایز شده: (D) (C)

وزن چراغ بر اساس رفلکتور آلومینیوم آنودایز شده محاسبه شده است.

\* توجه: در زمان انتخاب لامپ‌های HID رعایت زوایای نصب (Operating Position) اعلام شده توسط سازنده لامپ توصیه می‌شود.

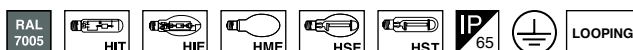

## HERCULED

## چراغ ضد نم و غبار هرکولد



M312...

چراغ صنعتی ضد نم و غبار هرکولد با طراحی پیشرفته مازی نور با لنزهای هدفمند جهت داشتن انواع پخش نور برای محیط صنعتی طراحی شده است. قابلیت نصب به صورت آویز و سقفی، ساختار محکم و درجه حفاظت زیاد از ویژگی‌های این چراغ است.

### مشخصات چراغ هرکولد:

- فقدان امواج IR و UV
- بهره‌وری و بازدهی زیاد
- ماژول LED با عمر بیش از ۵۰,۰۰۰ ساعت
- دمای رنگ نور ۴۰۰۰ و ۶۵۰۰ کلوین
- صرفه‌جویی در مصرف انرژی
- درایور الکترونیکی با ضریب توان بیش از ۰,۹
- بدنه آلومینیوم دایکستی مقاوم در برابر ضربه با طراحی ویژه برای دفع حرارت مناسب
- ماژول‌های LED با پوشش رنگ پودری الکترواستاتیک
- لنزهای پلی‌کربنات شفاف با بازدهی بیش از ۹۵ درصد
- شیشه سکوریت به ضخامت 5mm
- درجه حفاظت: IP66
- اتصالات مدرج برای تنظیم زاویه با فواصل ۵ درجه و ضامن مربوطه
- امکان سیم‌کشی لوپینگ

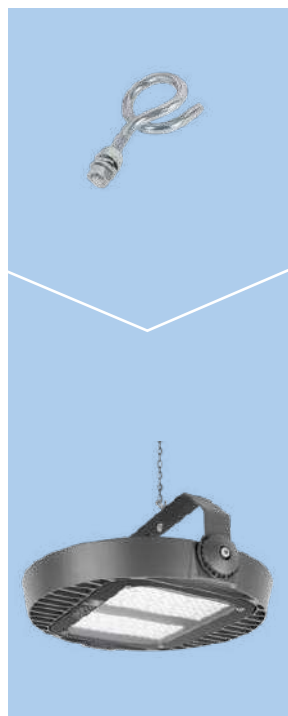
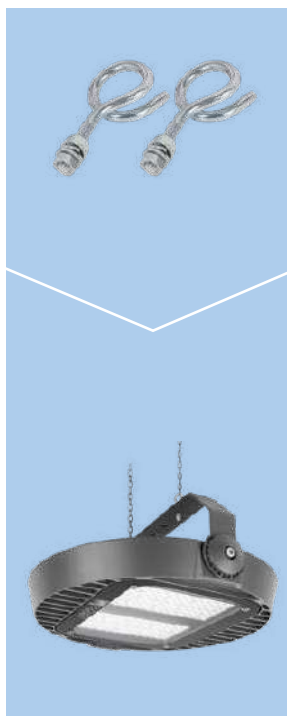

کد چراغ	توان چراغ (وات)	شار نوری چراغ (لومن)	بازدهی چراغ (لومن بر وات)	رنگ نور (کلوین)	زاویه پخش نور (درجه)	وزن (کیلوگرم)
M312NLED6740-S	104	14000	135	4000	25	8.3
M312NLED6765-S	104	14000	135	6500	25	8.3
M312NLED7740-S	140	18000	129	4000	25	8.3
M312NLED7765-S	140	18000	129	6500	25	8.3
M312NLED9740-S	200	24000	120	4000	25	8.5
M312NLED9765-S	200	23000	115	6500	25	8.5
M312MLED6740-S	104	14000	135	4000	55	8.3
M312MLED6765-S	104	14000	135	6500	55	8.3
M312MLED7740-S	140	18000	129	4000	55	8.3
M312MLED7765-S	140	18000	129	6500	55	8.3
M312MLED9740-S	200	26000	130	4000	55	8.5
M312MLED9765-S	200	24000	120	6500	55	8.5
M312WLED6740-S	104	14000	135	4000	90	8.3
M312WLED6765-S	104	14000	135	6500	90	8.3
M312WLED7740-S	140	18000	129	4000	90	8.3
M312WLED7765-S	140	18000	129	6500	90	8.3
M312WLED9740-S	200	26000	130	4000	90	8.5
M312WLED9765-S	200	24000	120	6500	90	8.5

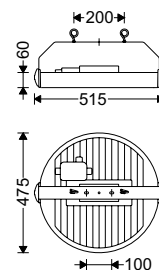

• برای سفارش چراغ به رنگ شیرینی به انتهای کد چراغ حرف W اضافه می‌شود







STARK

چراغ صنعتی Well glass استارک

چراغ Well glass استارک انتخابی بسیار مطمئن برای روشنایی انواع محیط صنعتی بخصوص صنایع نفت، گاز، پتروشیمی، نیروگاه‌ها و... است. مقاومت مکانیکی و حرارتی بسیار خوب چراغ، درجه حفاظت IP66 و امکان نصب چراغ به سقف، دیوار و لوله از ویژگی‌های این چراغ است.

M115PW...  
M115SPW...M115CS...  
M115SCS...

## مشخصات چراغ استارک:

- بدنه آلومینیوم با پوشش رنگ پودری الکترواستاتیک و طراحی ویژه برای جلوگیری از افزایش دمای تجهیزات الکتریکی به منظور کارکرد مناسب
- درپوش محافظه الکتریکی آلومینیوم حاوی اورینگ برای تأمین درجه حفاظت IP66
- حباب بوروسیلیکات مقاوم در برابر ضربه و شوک حرارتی
- بست‌ها و پیچ‌های مطمئن استنلس استیل به منظور سهولت دسترسی به تجهیزات الکتریکی به هنگام نصب و سرویس
- نوار آییندی سیلیکونی برای تأمین درجه حفاظت IP66 در محافظه لامپ
- امکان سیم‌کشی لوپینگ بنا بر سفارش
- امکان استفاده از رفلکتور به منظور دستیابی به پخش نور مناسب (رفلکتور ورق آلومینیوم آنودایز برای)
- امکان استفاده از حفاظ فلزی استنلس استیل برای حفاظت حباب در برابر ضربه
- امکان نصب چراغ به سقف، دیوار و لوله و امکان آویز نمودن آن از سقف با تجهیزات مناسب
- سری M115CS... : مناسب برای استفاده با براکت سقفی یا قلاب آویز
- سری M115PW... : مناسب برای استفاده با براکت‌های لوله و دیواری

کد چراغ	* لامپ (وات)	سریبج	L (میلی‌متر)	L1 (میلی‌متر)	E (میلی‌متر)	وزن (کیلوگرم)
M115SCS125M	125 HM	E27	357	290	258	7.1
M115SCS150MH	150 HI	E27	357	290	258	7.9
M115CS150S	150 HS	E40	455	317	286	10.8
M115CS250M	250 HM	E40	455	317	286	4.8
M115CS250MH	250 HS/HI	E40	455	317	286	12.0
M115SPW125M	125 HM	E27	357	-	-	6.8
M115SPW150MH	150 HI	E27	357	-	-	7.4
M115PW250M	250 HM	E40	455	-	-	10.4
M115PW250MH	250 HS/HI	E40	455	-	-	11.4
M115PW150S	150 HS	E40	455	-	-	10.2

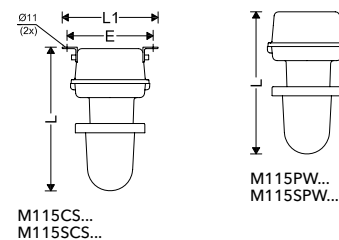
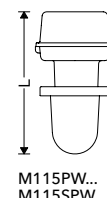
M115CS...  
M115SCS...M115PW...  
M115SPW...

\* توجه: در زمان انتخاب لامپ‌های HID رعایت زوایای نصب (Operating Position) اعلام شده توسط سازنده لامپ توصیه می‌شود.

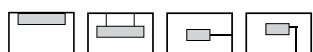

STARK

تجهيزات جانبی چراغ استارک

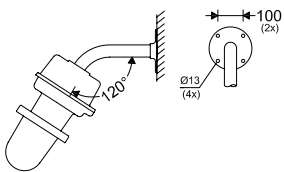

M115PW...+115WBKT

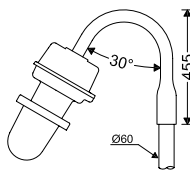

M115PW...+115PBKT



ROCKY

چراغ تونلی راکی

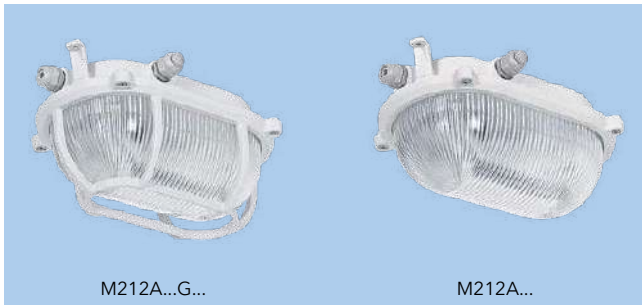

چراغ تونلی راکی به صورت روکار در محیط صنعتی مانند موتورخانه‌ها، معادن و تونل‌ها در دو مدل ساده یا با حفاظ فلزی عرضه می‌گردد.

مشخصات چراغ راکی:

- فقدان امواج UV و IR
- بهره‌وری و بازدهی زیاد
- ماژول برق مستقیم LED با عمر بیش از ۵۰,۰۰۰ ساعت
- ضریب نمود رنگ بیش از ۸۰
- صرفه‌جویی در مصرف انرژی
- بدنه، رینگ و حفاظ آلومینیوم دایکستی با پوشش رنگ پودری الکترواستاتیک
- حباب شیشه‌ای پرزوماتیک برای پخش نور یکنواخت
- نوار سیلیکونی برای تأمین آببندی بین حباب شیشه‌ای و بدنه
- امکان ورود و خروج کابل از سه طرف چراغ
- کارکرد مناسب چراغ در محیط مرطوب، آلوده و پر گرد و غبار
- سهولت سرویس و نگهداری
- درجه حفاظت: IP66
- امکان سیم‌کشی لوپینگ
- گلند فلزی بنا بر سفارش

کد چراغ	توان چراغ (وات)	شار نوری چراغ (لومن)	بازدهی چراغ (لومن بر وات)	دمای رنگ نور (کلوین)	L (میلی‌متر)	L1 (میلی‌متر)	E (میلی‌متر)	وزن (کیلوگرم)
M212A1GLED1	10	950	95	4000	205	130	120	1.0
M212A1LED1	10	950	95	4000	205	130	115	0.9
M212A2GLED3	20	2000	100	4000	295	180	140	1.7
M212A2LED3	20	2000	100	4000	295	180	135	1.6

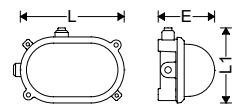

## ROCKY

## چراغ تونلی راکی

چراغ تونلی راکی به صورت روکار در محیط صنعتی مانند موتورخانه‌ها، معادن و تونل‌ها در دو مدل ساده یا با حفاظ فلزی عرضه می‌گردد.

### مشخصات چراغ راکی:

- بدنه، رینگ و حفاظ آلومینیوم دایکستی با پوشش رنگ پودری الکترواستاتیک
- حباب شیشه‌ای پرزما تیک برای پخش نور یکنواخت
- نوار سیلیکونی برای تأمین آبندی بین حباب شیشه‌ای و بدنه
- امکان ورود و خروج کابل از سه طرف چراغ
- کارکرد مناسب چراغ در محیط مرطوب، آلوده و پر گرد و غبار
- سهولت سرویس و نگهداری
- درجه حفاظت: IP66
- امکان سیم‌کشی لوپینگ
- گلند فلزی بنا بر سفارش

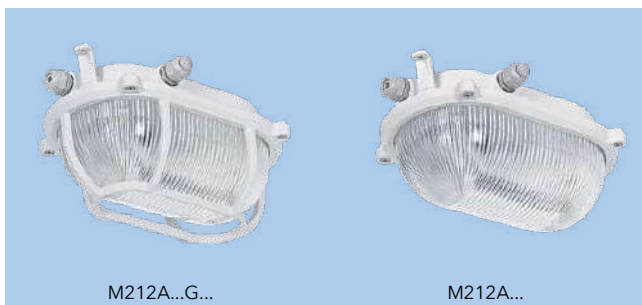

کد چراغ	لامپ (وات)	L (میلی‌متر)	L1 (میلی‌متر)	E (میلی‌متر)	وزن (کیلوگرم)
M212A1G	A	205	130	120	0.9
M212A1	A	205	130	115	0.8
M212A2G	A/TC-HSE	295	180	140	1.5
M212A2	A/TC-HSE	295	180	135	1.3
M212A2G118TCL	1x18 TC-L	295	180	140	2.2
M212A2118TCL	1x18 TC-L	295	180	135	2.1

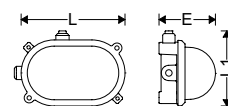

M212A2...  max. 35 W

 max. 200 W

M212A1...  max. 100 W

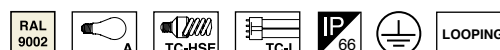

• برای مشخص شدن حداکثر ابعاد لامپ کامپکت بالاست سر خود، به جدول صفحه ۱۵۱ مراجعه نمایید.



## CORONA

## چراغ سقفی و دیواری کرونا



چراغ سقفی و دیواری کرونا با طراحی بسیار زیبا در رنگ‌های سفید (W)، مشکی (BL) یا نقره‌ای (S) با منبع نور LED، برای روشنایی فضای بیرونی استفاده می‌شود.

## مشخصات چراغ کرونا:

- فقدان امواج UV و IR
- بهره‌وری و بازدهی زیاد
- بدنه آلومینیوم دایکستی مستحکم با پوشش رنگ پودری الکترو استاتیک
- رنگ نور ۳۰۰۰ و ۴۰۰۰ کلوین
- ماژول برق مستقیم LED با عمر بیش از ۵۰,۰۰۰ ساعت
- ضریب نمود رنگ بیش از ۸۰
- درجه حفاظت: IP66
- امکان سیم‌کشی لوپینگ بنا بر سفارش
- سنسور کنترل روشنایی نوری - حرکتی بنا بر سفارش

کد چراغ	توان چراغ (وات)	شار نوری چراغ (لومن)	بازدهی چراغ (لومن بر وات)	دمای رنگ نور (کلوین)	وزن (کیلوگرم)
M2151LED2830-W	15	1200	80	3000	1.6
M2151LED2840-W	14	1300	93	4000	1.6
M215A1LED1830-W	15	950	63	3000	1.7
M215A1LED1840-W	14	950	68	4000	1.7

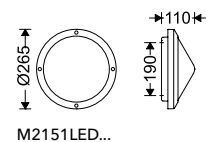

M2151LED...

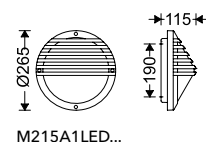

M215A1LED...

1 : نصب به صورت سقفی و دیواری  
A1 : نصب به صورت دیواری



• برای سفارش چراغ به رنگ مشکی یا نقره‌ای به انتهای کد چراغ به جای W به ترتیب حروف BL یا S اضافه می‌شود.

## CORONA

## چراغ سقفی و دیواری کرونا

چراغ سقفی و دیواری کرونا با طراحی بسیار زیبا در رنگهای سفید (W)، مشکی (BL) یا نقره‌ای (S) برای لامپ‌های فلورسنت کامپکت یا رشته‌ای مناسب است و برای روشنایی فضای بیرونی استفاده می‌شود.

### مشخصات چراغ کرونا:

- بدنه آلومینیوم دایکستی مستحکم با پوشش رنگ پودری الکترو استاتیک
- صرفه‌جویی در مصرف انرژی به دلیل استفاده از لامپ فلورسنت کامپکت
- درجه حفاظت: IP66
- امکان سیم‌کشی لوپینگ بنا بر سفارش

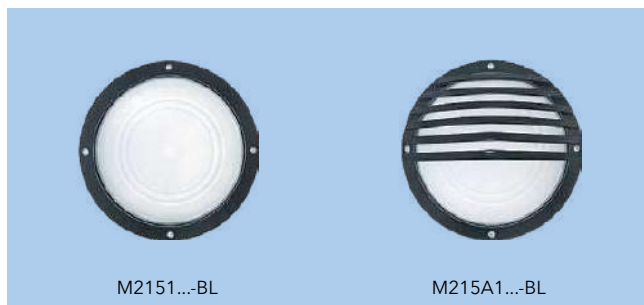

کد چراغ	لامپ (وات)	سرپیچ	وزن (کیلوگرم)
M2151E27-W	A/TC-HSE	E27	1.6
M215A1E27-W	A/TC-HSE	E27	1.8

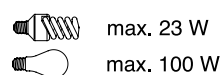
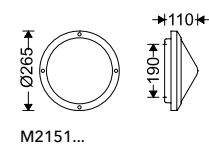

نصب به صورت سقفی و دیواری: 1  
نصب به صورت دیواری: A1

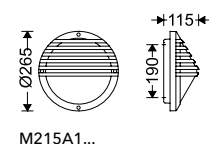

• برای سفارش چراغ به رنگ مشکی یا نقره‌ای به انتهای کد چراغ به جای W به ترتیب حروف BL یا S اضافه می‌شود.  
• برای مشخص شدن حداکثر ابعاد لامپ کامپکت بالاست سر خود، به جدول صفحه ۱۵۱ مراجعه نمایید.

LEDiLINE

چراغ روکار یا پیوسته روکار لدیلاین

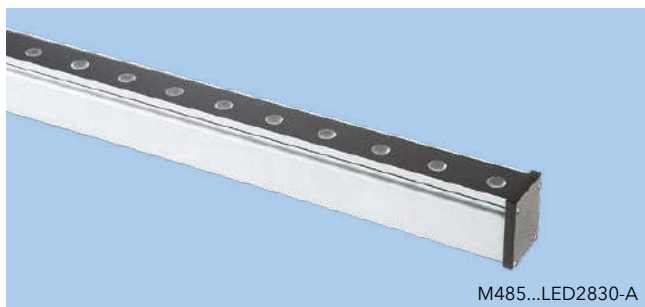

چراغ روکار لدیلاین مناسب فضای بیرونی، برای نورپردازی نمای ساختمان‌ها، پل‌ها و... مورد استفاده قرار می‌گیرد. بدنه مستحکم، درجه حفاظت زیاد (IP66) و تنوع پخش نور تیز و بیضوی با لنزهای منحصر به فرد از ویژگی‌های بارز این چراغ می‌باشد.

مشخصات چراغ لدیلاین:

- فقدان امواج UV و IR
- بهره‌وری و بازدهی زیاد
- بدنه آلومینیوم اکسترود آنودایز شده و سر و ته آلومینیوم دایکستی
- لنز آکرلیک شفاف با پخش نور همدند در زوایای تابش تیز و بیضوی
- شیشه سکوریت تخت به ضخامت 5mm در مدل‌های ۴۸ و ۹۶ سانتی‌متری
- رنگ نور ۳۰۰۰ کلوین
- ماژول LED با عمر بیش از ۵۰,۰۰۰ ساعت
- درایور الکترونیکی با ضریب توان بیش از ۰.۹
- درجه حفاظت: IP66
- سوکت و پلاگ پلی‌آمید
- گلند پلی‌آمید



واسط اتصال کابل سه‌خانه لدیلاین برای نوع اتصال سیستمی

کد چراغ	توان چراغ (وات)	شار نوری چراغ (لومن)	بازدهی چراغ (لومن بر وات)	رنگ نور (کلوین)	لومن بر متر (میلی‌متر)	L (میلی‌متر)	وزن (کیلوگرم)
M485N24LED2830-A	14	1600	114	3000	6500	245	0.9
M485V24LED2830-A	14	1500	107	3000	6100	245	0.9
M485N48LED2830-A	19	1900	100	3000	3900	485	1.5
M485V48LED2830-A	19	1800	95	3000	3700	485	1.5
M485N96LED2830-A	38	3800	100	3000	3900	965	2.8
M485V96LED2830-A	38	3600	95	3000	3700	965	2.8
M485SN24LED2830-A	14	1600	114	3000	6500	245	0.9
M485SV24LED2830-A	14	1500	107	3000	6100	245	0.9
M485SN48LED2830-A	19	1900	100	3000	3900	485	1.5
M485SV48LED2830-A	19	1800	95	3000	3700	485	1.5
M485SN96LED2830-A	38	3800	100	3000	3900	965	2.8
M485SV96LED2830-A	38	3600	95	3000	3700	965	2.8

مدل‌های پیوسته (M485S...-W)

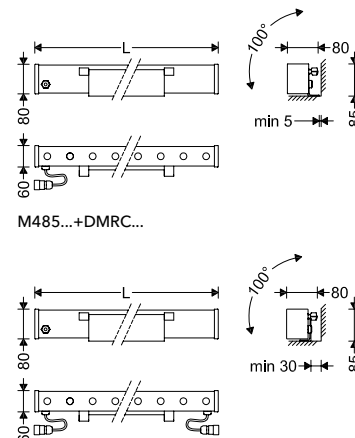

زاویه تابش تیز: N  
زاویه تابش بیضوی: V



LEDiLINE

چراغ روکار یا پیوسته روکار لدیلاین

چراغ روکار لدیلاین مناسب فضای بیرونی، برای نورپردازی نمای ساختمان‌ها، پل‌ها و... مورد استفاده قرار می‌گیرد. بدنه مستحکم، درجه حفاظت زیاد (IP66) و تنوع پخش نور تیز و بیضوی با لنزهای منحصر به فرد از ویژگی‌های بارز این چراغ می‌باشد.

مشخصات چراغ لدیلاین:

- فقدان امواج IR و UV
- بهره‌وری و بازدهی زیاد
- بدنه آلومینیوم اکستروژد آنودایز شده و سر و ته آلومینیوم دایکستی
- لنز اکریلیک شفاف با پخش نور هدفمند در زوایای تابش تیز و بیضوی
- شیشه سکوریت تخت به ضخامت 5mm در مدل‌های 48 و 96 سانتی‌متری
- رنگ نور Amber
- ماژول LED با عمر بیش از 50,000 ساعت
- درایور الکترونیکی با ضریب توان بیش از 0.9
- درجه حفاظت: IP66
- سوکت و پلاگ پلی‌آمید
- گلند پلی‌آمید



M485...LED1AMB-A



DMRC-18

براکت نصب آلومینیوم آنودایز با طراحی ویژه برای نصب چراغ با طول 24 سانتی‌متر



DMRC-19

براکت نصب آلومینیوم آنودایز با طراحی ویژه برای نصب چراغ با طول‌های 48 یا 96 سانتی‌متر



485CJ3

واسط اتصال کابل سه‌خانه لدیلاین برای نوع اتصال سیستمی

کد چراغ	توان چراغ (وات)	شار نوری چراغ (لومن)	بازدهی چراغ (لومن بر وات)	لومن بر متر	L (میلی‌متر)	وزن (کیلوگرم)
M485N24LED1AMB-A	14	750	53	3100	245	0.9
M485V24LED1AMB-A	14	700	50	2900	245	0.9
M485N48LED1AMB-A	19	1000	53	2100	485	1.5
M485V48LED1AMB-A	19	950	50	2000	485	1.5
M485N96LED1AMB-A	39	2000	51	2100	965	2.8
M485V96LED1AMB-A	39	1900	49	2000	965	2.8
M485SN24LED1AMB-A	14	750	53	3100	245	0.9
M485SV24LED1AMB-A	14	700	50	2900	245	0.9
M485SN48LED1AMB-A	19	1000	53	2100	485	1.5
M485SV48LED1AMB-A	19	950	50	2000	485	1.5
M485SN96LED1AMB-A	39	2000	51	2100	965	2.8
M485SV96LED1AMB-A	39	1900	49	2000	965	2.8

مدل‌های پیوسته (M485S...-W)

زاویه تابش تیز: N  
زاویه تابش بیضوی: V

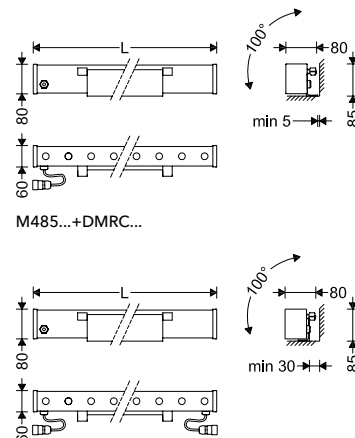

M485S...+DMRC...



LEDiLINE

چراغ روکار یا پیوسته روکار لدیلاین



M485...LED1RGB-A



چراغ روکار لدیلاین مناسب فضای بیرونی، برای نورپردازی نمای ساختمان‌ها، پل‌ها و... مورد استفاده قرار می‌گیرد. بدنه مستحکم، درجه حفاظت زیاد (IP66) و تنوع پخش نور تیز و بیضوی با لنزهای منحصربه‌فرد از ویژگی‌های بارز این چراغ می‌باشد.

مشخصات چراغ لدیلاین:

- فقدان امواج UV و IR
- بهره‌وری و بازدهی زیاد
- بدنه آلومینیوم اکستروژد آنودایز شده و سر و ته آلومینیوم دایکستی
- لنز اکریلیک شفاف با پخش نور هدفمند در زوایای تابش تیز و بیضوی
- شیشه سکوریت تخت به ضخامت 5mm در مدل‌های ۴۸ و ۹۶ سانتی‌متری
- رنگ نور RGB
- ماژول LED با عمر بیش از ۵۰,۰۰۰ ساعت
- درایور الکترونیکی با ضریب توان بیش از ۰,۹
- درجه حفاظت: IP66
- سوکت و پلاگ پلی‌آمید
- گلند پلی‌آمید



485CJ4

واسط اتصال کابل چهارخانه لدیلاین برای نوع اتصال سیستمی

کد چراغ	توان چراغ (وات)			شار نوری چراغ (لومن)			لومن بر متر	L (میلی‌متر)	وزن (کیلوگرم)
	R	G	B	R	G	B			
M485N24LED1RGB-A	4	6	5	100	225	70	1700	245	1.0
M485V24LED1RGB-A	4	6	5	95	210	65	1600	245	1.0
M485N48LED1RGB-A	6	9	8	145	320	95	1200	485	1.5
M485V48LED1RGB-A	6	9	8	150	335	100	1100	485	1.5
M485N96LED1RGB-A	12	17	17	310	670	200	1200	965	3.0
M485V96LED1RGB-A	12	17	17	290	630	190	1100	965	3.0
M485SN24LED1RGB-A	4	6	5	100	225	70	1700	245	1.0
M485SV24LED1RGB-A	4	6	5	95	210	65	1600	245	1.0
M485SN48LED1RGB-A	6	9	8	145	320	95	1200	485	1.5
M485SV48LED1RGB-A	6	9	8	150	335	100	1100	485	1.5
M485SN96LED1RGB-A	12	17	17	310	670	200	1200	965	3.0
M485SV96LED1RGB-A	12	17	17	290	630	190	1100	965	3.0

مدل‌های پیوسته (M485S...-W)

زاویه تابش تیز: N  
زاویه تابش بیضوی: V

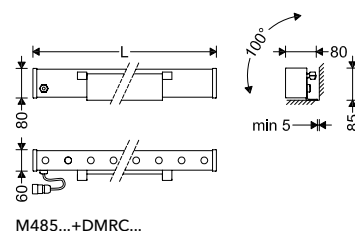

M485...+DMRC...

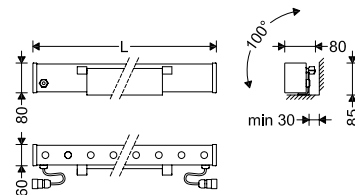

M485S...+DMRC...





## ARTILUX

## چراغ روکار آرتیلوکس



M315...-BL



315SH-BL

شیدر قطر ۱۲ سانتی متری مشکی آرتیلوکس

چراغ‌های روکار LED آرتیلوکس مناسب فضای بیرونی، برای نورپردازی نما مورد استفاده قرار می‌گیرد. بدنه مستحکم، درجه حفاظت زیاد (IP66) و تنوع پخش نور تیز و باز با لنز آکرلیک منحصر به فرد از ویژگی‌های بارز این چراغ می‌باشد.

### مشخصات چراغ آرتیلوکس:

- فقدان امواج IR و UV
- بهره‌وری و بازدهی زیاد
- بدنه آلومینیوم دایکستی مستحکم با پوشش رنگ پودری الکترو استاتیک
- محفظه اپتیک چراغ با قابلیت چرخش و زاویه پذیری
- لنزهای آکرلیکی شفاف با پخش نور ۱۴ و ۲۵ درجه
- شیشه سکوریت شده تخت به ضخامت 4mm
- نوار آبندی سیلیکونی با دوام و مقاوم در برابر حرارت و فشار
- رنگ نور ۳۰۰۰ کلوین، RGB و Amber
- ماژول LED با عمر بیش از ۵۰,۰۰۰ ساعت
- ضریب نمود رنگ بیش از ۸۰
- درایور الکترونیکی با ضریب توان بیش از ۰.۹
- درجه حفاظت: IP66
- ترمینال ویژه روشنایی پلی‌آمید با قابلیت لوپینگ بدون نیاز به ابزار

کد چراغ	توان چراغ (وات)	شار نوری چراغ (لومن)	بازدهی چراغ (لومن بر وات)	دمای رنگ نور (کلوین)	رنگ نور	وزن (کیلوگرم)
M315NLED3830-BL	14	1400	100	3000	-	1.1
M315MLED3830-BL	14	1400	100	3000	-	1.1
M315NLED2AMB-BL	15	700	47	-	Amber	1.1
M315MLED2AMB-BL	15	700	47	-	Amber	1.1
M315MLED1RGB-BL	15	500	33	-	RGB	1.0
M315NLED1RGB-BL	15	500	33	-	RGB	1.0

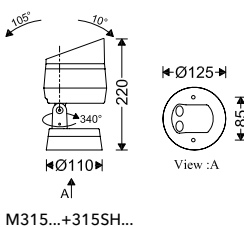
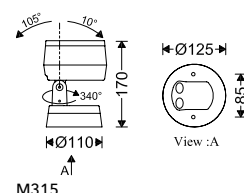

N : پخش نور ۱۴ درجه  
M : پخش نور ۲۵ درجه

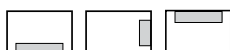

• برای سفارش چراغ به رنگ شیری به انتهای کد چراغ به جای BL حرف W اضافه می‌شود

VENUS

چراغ چمنی ونوس



چراغ ونوس با منبع نور LED، ویژگی‌هایی دارد که عبارتند از: عمر طولانی قطعات روشنایی، فاقد اشعه فرابنفش (UV)، صرفه‌جویی مصرف انرژی، سازگاری با محیط زیست و ضریب نمود رنگ بیش از ۸۰.

مشخصات چراغ ونوس:

- فقدان امواج UV و IR
- بهره‌وری و بازدهی زیاد
- بدنه تماماً آلومینیوم محکم و بادوام
- تأمین آببندی مناسب
- سهولت نصب، نگهداری و سرویس
- رنگ نور ۴۰۰۰ کلوین
- ماژول LED با عمر بیش از ۵۰,۰۰۰ ساعت
- ضریب نمود رنگ بیش از ۸۰
- درایور الکترونیکی با ضریب توان بیش از ۰.۹
- تنوع سایز برای کاربردهای متفاوت

کد چراغ	توان چراغ (وات)	شار نوری چراغ (لومن)	بازدهی چراغ (لومن بر وات)	دمای رنگ نور (کلوین)	وزن (کیلوگرم)
M7SMLED4-W	19	2200	116	4000	10.8

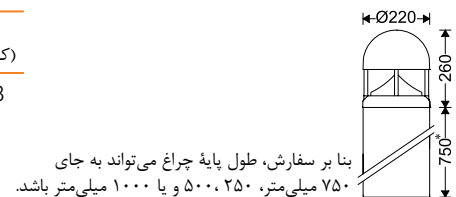

• برای سفارش چراغ به رنگ مشکی به انتهای کد چراغ به جای W حرف BL اضافه می‌شود.



M613H...-W

چراغ چمنی آیلد با ساختار محکم، دوام در شرایط محیطی سخت، درجه حفاظت زیاد و پخش نور متقارن پارکی طراحی شده است. عمر طولانی قطعات روشنایی، فاقد اشعه فرابنفش (UV)، صرفه جویی در مصرف انرژی، سازگاری با محیط زیست و بازدهی زیاد نور از ویژگی‌های این چراغ است.

مشخصات چراغ آیلد:

- فقدان امواج IR و UV
- بهره‌وری و بازدهی زیاد
- بدنه پروفیل آلومینیوم اکستروژن شده رنگ آمیزی با رنگ پودری الکترواستاتیک سفید یا مشکی
- کلاهک آلومینیوم دایکستی با رنگ پودری الکترواستاتیک سفید یا مشکی
- رفلکتور ورق آهن گالوانیزه رنگ آمیزی با رنگ پودری الکترواستاتیک سفید یا مشکی
- دیفیوزر پلی کربنات
- لنز پلی کربنات
- رنگ نور ۳۰۰۰ و ۶۵۰۰ کلوین
- ماژول LED با عمر بیش از ۵۰,۰۰۰ ساعت
- ضریب نمود رنگ بیش از ۸۰
- درایور الکترونیکی با ضریب توان بیش از ۰.۹
- درجه حفاظت: IP66
- گلند پلی آمید
- ترمینال ویژه روشنایی پلی کربنات با قابلیت لوپینگ بدون نیاز به ابزار
- قابلیت عرضه در ارتفاع‌های دلخواه بنا بر سفارش



رفلکتور سفید (M613H...W...-W)



رفلکتور مشکی (M613H...B...-W)

کد چراغ	توان چراغ (وات)	شار نوری چراغ (لومن)	بازدهی چراغ (لومن بر وات)	دمای رنگ نور (کلوین)	L (میلی متر)	وزن (کیلوگرم)
M613H40WLED2830-W	18	1900	105	3000	400	4.0
M613H40BLED2830-W	18	1700	95	3000	400	4.0
M613H40WLED2865-W	18	1800	100	6500	400	4.0
M613H40BLED2865-W	18	1600	89	6500	400	4.0
M613H90WLED2830-W	18	1900	105	3000	900	5.6
M613H90BLED2830-W	18	1700	95	3000	900	5.6
M613H90WLED2865-W	18	1800	100	6500	900	5.6
M613H90BLED2865-W	18	1600	89	6500	900	5.6

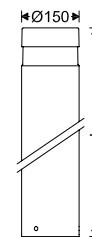

• برای سفارش چراغ به رنگ مشکی به انتهای کد چراغ به جای W حرف BL اضافه می‌شود.

## SATELITE

## چراغ پارکی ساتلایت



M611...-W



M611PLED...-W



مدل‌های نور به لوله به رنگ‌های قرمز یا آبی بنا بر سفارش

چراغ پارکی ساتلایت با طراحی پیشرفته مازی نور برای روشنایی فضای آزاد، پارک‌ها و فضاهای سبز طراحی شده است. ساختار محکم و بادوام و درجه حفاظت (IP65) از ویژگی‌های این چراغ‌ها است.

## مشخصات چراغ ساتلایت:

- فقدان امواج UV و IR
- سازگاری با محیط زیست
- بدنه آلومینیوم دایکستی با پوشش رنگ پودری الکترواستاتیک سفید یا مشکی
- امکان نورپردازی به لوله چراغ به رنگ سفید (در مدل‌های M611PLED...)
- پخش نور متقارن با لنزهای پلی‌کربنات شفاف با بازدهی بالای ۹۵ درصد
- دیفیوزر شیشه‌ای شفاف سکوریت شده تخت به ضخامت 5mm
- نوار آبنندی سیلیکونی بادوام و مقاوم در برابر حرارت و فشار
- دمای رنگ نور: ۳۰۰۰، ۴۰۰۰ یا ۶۵۰۰ کلوین
- ماژول LED برق مستقیم با ضریب توان بیش از ۰.۹ (در مدل‌های M611ELED...)
- ماژول LED با بازدهی زیاد و عمر بیش از ۵۰,۰۰۰ ساعت
- ضریب نمود رنگ بیش از ۷۰
- درایور الکترونیکی جریان ثابت با ضریب توان بیش از ۰.۹
- درجه حفاظت: IP65
- سیم مفتولی PVC
- گلند پلی‌آمید
- اتصالات بیرونی چراغ با روکش داکرومت و اتصالات درونی چراغ گالوانیزه
- امکان نورپردازی به لوله چراغ به رنگ‌های آبی یا قرمز بنا به سفارش (در مدل‌های M611PLED...)

کد چراغ	توان چراغ (وات)	شار نوری چراغ (لومن)	بازدهی چراغ (لومن بر وات)	دمای رنگ نور (کلوین)	وزن (کیلوگرم)
M611LED3730-W	52	6000	115	3000	7.0
M611LED3740-W	52	6000	115	4000	7.0
M611LED3765-W	52	6200	119	6500	7.0
* M611PLED3730-W	52	6000	115	3000	7.0
* M611PLED3740-W	52	6000	115	4000	7.0
* M611PLED3765-W	52	6200	119	6500	7.0
M611ELED2730-W	40	3400	85	3000	7.0
M611ELED2740-W	40	3600	90	4000	7.0

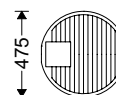
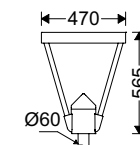

\* نور به لوله



• برای سفارش چراغ به رنگ مشکی به انتهای کد چراغ به جای W حرف BL اضافه می‌شود.







TULIP LED

چراغ پارکی تولیپ



مدل‌های نور به لوله بنا بر سفارش

چراغ تولیپ با منبع نور LED ویژگی‌هایی دارد که عبارتند از: عمر طولانی قطعات روشنایی، فاقد اشعه فرابنفش (UV)، صرفه‌جویی در مصرف انرژی.

مشخصات چراغ تولیپ:

- فقدان امواج UV و IR
- سازگاری با محیط زیست
- رفلکتور از ورق آلومینیوم رنگ شده الکترواستاتیک سفید به منظور کاهش زندگی نور
- رنگ نور ۳۰۰۰ و ۶۵۰۰ کلوین
- ماژول LED با عمر بیش از ۵۰,۰۰۰ ساعت
- ضریب نمود رنگ بیش از ۸۰
- درایور الکترونیکی با ضریب توان بیش از ۰.۹ (در مدل‌های (M610B2...))
- ماژول برق مستقیم در مدل‌های (M610EC...)
- درجه حفاظت: IP65
- امکان نورپردازی به لوله چراغ در مدل (M610B2CPLD...)
- امکان نورپردازی به لوله چراغ در رنگ‌های قرمز و آبی بنا بر سفارش در مدل‌های (M610B2, M610ECB)

کد چراغ	توان چراغ (وات)	شار نوری چراغ (لومن)	بازدهی چراغ (لومن بر وات)	دمای رنگ نور (کلوین)	وزن (کیلوگرم)
M610ECA1LED3830-W	32	2600	81	3000	2.2
M610ECA1LED3865-W	32	3000	94	6500	2.2
M610ECB2LED3830-W	32	2600	81	3000	3.8
M610ECB2LED3865-W	32	2800	88	6500	3.8
M610B2CLED3830-W	26	2600	100	3000	3.7
M610B2CLED3865-W	26	3200	123	6500	3.7
* M610B2CPLD3830-W	26	2600	100	3000	3.9
* M610B2CPLD3865-W	26	3200	123	6500	3.9

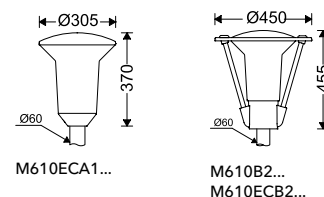

\* نور به لوله



• برای سفارش چراغ به رنگ مشکی به انتهای کد چراغ به جای W حرف BL اضافه می‌شود.  
• برای آشنایی با براکت‌های نصب به صفحه ۱۰۸ کاتالوگ مراجعه شود.

TULIP



براکت سرستون چراغ تولیپ به قطر ۶ سانتی متر



براکت نصب دیواری

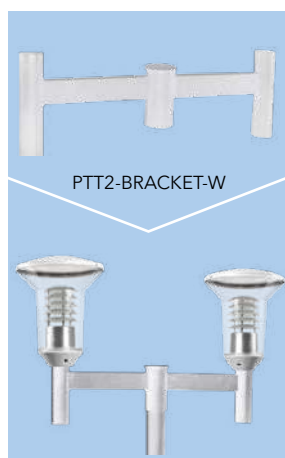

براکت دو طرفه نصب لوله (۱۸۰ درجه)

چراغ پارکی تولیپ برای روشنایی فضای آزاد و فضای سبز طراحی شده است. ارتفاع پایه نصب چراغ به اندازه ۲/۵ تا ۴ متر پیشنهاد می شود.

مشخصات چراغ تولیپ:

- بازدهی مناسب نور
- صرفه جویی در مصرف انرژی با لامپ های فلورسنت کامپکت
- بدنه محکم آلومینیوم دایکستی
- رفلکتور از ورق آلومینیوم آنودایز شده
- پره آلومینیوم آنودایز در مدل با حباب شفاف
- حباب پلی کرینات مقاوم در برابر UV و ضربه در دو مدل شفاف و مات
- سهولت در نصب و سرویس
- تأمین آبیندی مناسب
- تنوع رنگ بنا بر سفارش (قرمز و زرد)
- امکان نورپردازی به لوله چراغ در رنگ های مختلف بنا بر سفارش در مدل های (M610D...)

کد چراغ	لامپ (وات)	سریبج	وزن (کیلوگرم)
M6T1SCFE-W	TC-TSE/TC-HSE	E27	1.5
M6T1CCFE-W	TC-TSE/TC-HSE	E27	1.7
M610DA2CCFE-W	TC-TSE/TC-HSE	E27	2.2
M610DB2CCFE-W	TC-TSE/TC-HSE	E27	3.2

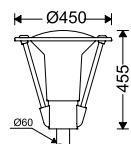

M610DB2CCFE-W

max. 50 W

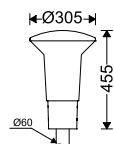

M610DA2CCFE-W

max. 50 W

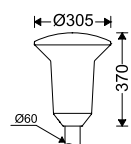

M6T1SCFE-W

max. 23 W

max. 45 W

M6T1CCFE-W

max. 23 W

max. 35 W



• برای سفارش چراغ به رنگ مشکی به انتهای کد چراغ به جای W حرف BL اضافه می شود.  
• برای مشخص شدن حداکثر ابعاد لامپ کامپکت بالاست سر خود، به جدول صفحه ۱۵۱ مراجعه نمایید.

FLORA

چراغ پارکی فلورا



M6FLR...



M6F...



M6FL...



چراغ پارکی فلورا در سه طرح مختلف برای نورپردازی فضای سبز، محوطه‌ی باز و... طراحی شده است. ارتفاع پایه نصب چراغ به اندازه ۲/۵ تا ۴ متر پیشنهاد می‌شود.

مشخصات چراغ فلورا:

- بازدهی مناسب نور
- صرفه‌جویی در مصرف انرژی با لامپ‌های فلورسنت کامپکت
- بدنه محکم آلومینیوم دایکستی با رنگ پودری الکترواستاتیک
- تأمین آببندی مناسب
- نوار آببندی سیلیکونی
- سهولت در نصب، نگهداری و سرویس

کد چراغ	* لامپ (وات)	سریبج	** وزن (کیلوگرم)
M6F□125M-W	125 HM	E27	5.7
M6F□CFE-W	TC-TSE/TC-HSE	E27	4.9
M6F□160B-W	160 HM-SB	E27	5.0

در جدول بالا به جای علامت □، حروف LR و L بیانگر چراغ با رفلکتور تخت و چراغ پره‌ای است و در غیر این صورت، چراغ با رفلکتور شیبدار خواهد بود.

\* توجه: در زمان انتخاب لامپ‌های HID رعایت زوایای نصب (Operating Position) اعلام شده توسط سازنده لامپ توصیه می‌شود.

\*\* وزن چراغ در مدل‌های مختلف به اندازه  $\pm 500$  گرم تغییر می‌کند.

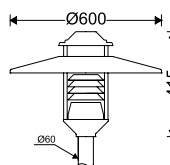

M6FLR...

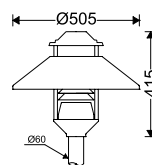

M6F...

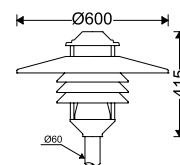

M6FL...

max. 45 W

max. 23 W

max. 65 W

max. 23 W



• برای سفارش چراغ به رنگ مشکی به انتهای کد چراغ به جای W حرف BL اضافه می‌شود.  
• برای مشخص شدن حداکثر ابعاد لامپ کامپکت بالاست سر خود، به جدول صفحه ۱۵۱ مراجعه نمایید.

PARK LIGHT POLE

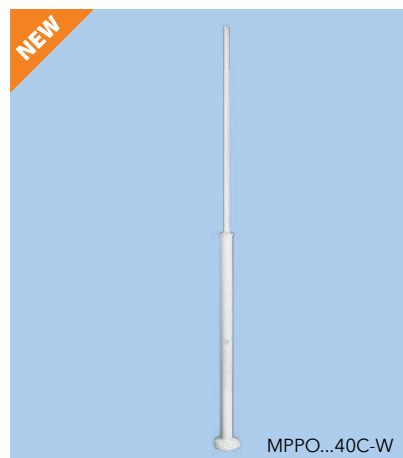
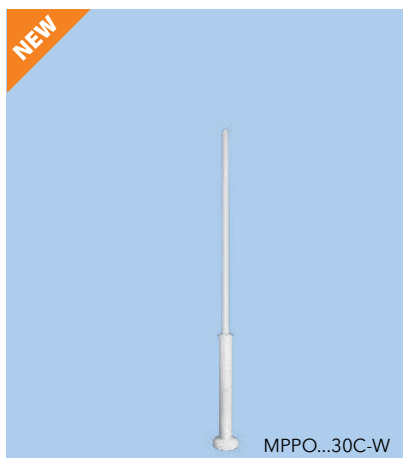
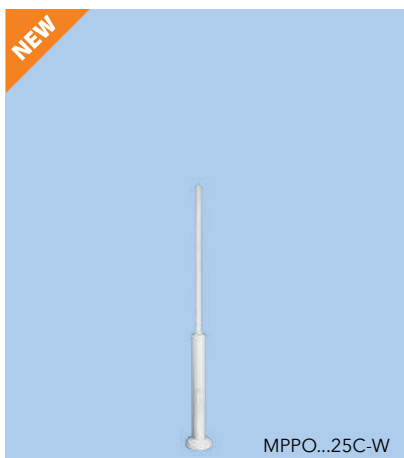

پایه چراغ پارکی آلومینیومی با طراحی و ساخت مازی نور برای نصب انواع چراغ های پارکی به منظور روشنایی درفضاهایی نظیرمحوطه های عمومی، فضاهای سبز و پیاده روها در شرایط جوی مختلف مورد استفاده قرار می گیرد. طراحی زیبا، تعبیه درجه دسترسی به تجهیزات الکتریکی، تنوع در ارتفاع پایه، نگهداری و نصب آسان و مقاومت بالا در برابر شرایط مختلف جوی از ویژگی های این پایه چراغ است.

مشخصات پایه چراغ پارکی:

- سازگاری با محیط زیست
- بدنه آلومینیوم اکسترودی مستحکم با پوشش رنگ پودری الکترواستاتیک سفید یا مشکی
- درجه دسترسی دایکستی دسترسی به تجهیزات الکتریکی با پوشش رنگ الکترو استاتیک
- ارتفاع های ۲.۵، ۳ و ۴ متری
- ارائه به همراه شابلون نصب و انکربولت
- انبارش، حمل و نصب آسان
- صفحه ملحقات گالوانیزه قطعات الکتریکی
- صفحه ملحقات گالوانیزه قطعات الکتریکی شامل فیوز مینیاتوری در مدل های (MPPOLEF...)

کد محصول	L1 (متر)	L2 (متر)	طول پایه (متر)	وزن (کیلوگرم)
MPPOLE25C-W	1	1.5	2.5	8.5
MPPOLE30C-W	1	2	3	9.3
MPPOLE40C-W	2	2	4	11.6
* MPPOLEF25C-W	1	1.5	2.5	8.5
* MPPOLEF30C-W	1	2	3	9.3
* MPPOLEF40C-W	2	2	4	11.6

\* مدل های با فیوز

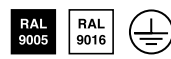
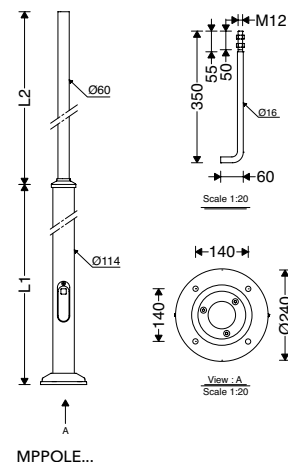

• برای سفارش چراغ به رنگ مشکی به انتهای کد چراغ به جای W حرف BL اضافه می شود.

OPTIMA

چراغ خیابانی اپتیما



چراغ خیابانی اپتیما با طراحی بر طبق پیشرفته‌ترین اصول روشنایی نماد زیبایی، استحکام، دوام و بازدهی زیاد نور است. از چراغ‌های اپتیما برای روشنایی خیابان‌ها، جاده‌ها، اتوبان‌ها و ... استفاده می‌شود.

مشخصات چراغ اپتیما:

- بدنه مستحکم آلومینیوم دایکستی
- رفلکتور از ورق آلومینیوم مرغوب و آبکاری آنودایز برای افزایش بازدهی نور
- شیشه سکوریت محذب با مقاومت حرارتی زیاد
- آبیندی دائمی محفظه لامپ (IP65) به دلیل قطعه واسطه و واشرهای مناسب
- سهولت تعویض لامپ با مکانیزم مخصوص
- نصب تجهیزات الکتریکی روی یک صفحه مجزا، به منظور سهولت نگهداری و تعمیرات
- ورود پایه به صورت افقی یا عمودی (با امکان تغییر زاویه در حالت عمودی)
- سیستم کاهش توان (Power reduction switch) بنا بر سفارش

کد چراغ	* لامپ (وات)	سرپیچ	وزن (کیلوگرم)
M801CG250S-□	250 HS/HI (E/T)	E40	10.5
M801CG400S-□	400 HS/HI (T)	E40	11.3
M801CG250M-□	250 HM (E)	E40	9.5

□ امکان نصب چراغ بصورت عمودی  
 □ امکان نصب چراغ بصورت افقی

□ (Tubular) T □ (Elliptical) E \*

\* توجه: در زمان انتخاب لامپ‌های HID رعایت زوایای نصب (Operating Position) اعلام شده توسط سازنده لامپ توصیه می‌شود.

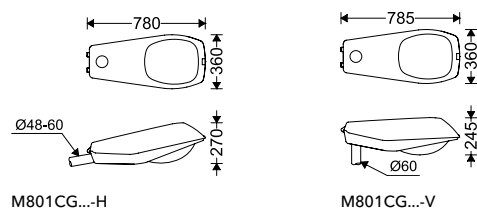

M801CG...-H

M801CG...-V



• برای آشنایی با اتصالات نصب به صفحه ۱۴۸ کاتالوگ مراجعه شود.



**ZEUS**

**چراغ خیابانی زئوس**



چراغ خیابانی زئوس با طراحی بسیار زیبا، درجه حفاظت زیاد (IP66) و پخش نور باز، انتخاب مناسبی برای بزرگراهها و اتوبانها است. بدنه آلومینیوم دایکستی، قابلیت نصب به صورت عمودی یا افقی، قابلیت تنظیم محل سرپیچ برای دستیابی به انواع پخش نور و سهولت تعویض لامپ از مزایای این چراغ است.

**مشخصات چراغ زئوس:**

- بدنه مستحکم آلومینیوم دایکستی
- رفلکتور از ورق آلومینیوم مرغوب و آبکاری آنودایز برای افزایش بازدهی نور
- حباب شیشه سکوریت محذب با مقاومت حرارتی زیاد
- درجه حفاظت: IP66
- نصب تجهیزات الکتریکی روی یک صفحه مجزا، به منظور سهولت نگهداری و تعمیرات
- امکان تغییر زاویه و پخش نور با تغییر محل سرپیچ
- قابل نصب به پایه‌های افقی یا عمودی با چرخش قطعه دایکستی انتهای بدنه
- امکان تغییر زاویه ۲۰ درجه در حالت نصب به پایه عمودی و ۱۰ درجه در حالت افقی برای دستیابی به انواع پخش نور
- سوکت و پلاگ ویژه برای قطع / وصل خودکار جریان برق هنگام باز شدن درب بنا بر سفارش
- سیستم کاهش توان (Power reduction switch) بنا بر سفارش

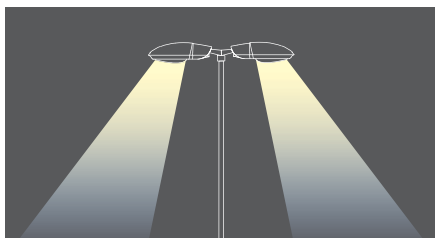

مناسب برای جاده‌های دو طرفه M811400S2

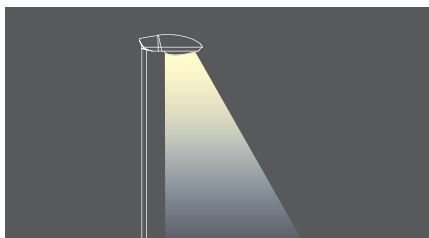

مناسب برای جاده‌های یک طرفه M811400S1

کد چراغ	* لامپ (وات)	سرپیچ	وزن (کیلوگرم)
M811250M	250 HM (E)	E40	12.0
M811250S	250 HS/HI (E/T)	E40	12.0
M811400M	400 HM (E)	E40	13.5
M811400S1	400 HS/HI (E/T)	E40	13.5
M811400S2	400 HS/HI (E/T)	E40	13.5
M811600S	600 HS (T)	E40	13.5

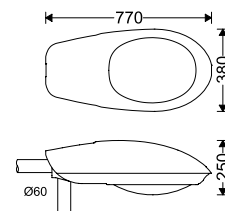

\* (Tubular) T (Elliptical) E

\* توجه: در زمان انتخاب لامپ‌های HID رعایت زوایای نصب (Operating Position) اعلام شده توسط سازنده لامپ توصیه می‌شود.



• برای آشنایی با اتصالات نصب به صفحه ۱۴۸ کاتالوگ مراجعه شود.

## VEGA

### چراغ پروژکتوری - خیابانی وگا



M310SK...



M310SL...

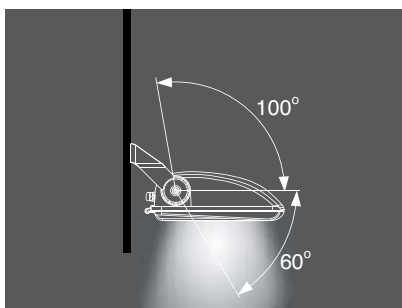

زوایای چرخش چراغ وگا جهت دستیابی به پخش نورهای مختلف

چراغ وگا به دلیل قابلیت پذیرش انواع رفلکتورها برای کاربردهای مختلف خیابانی و پروژکتوری است. استحکام زیاد و عملکرد خوب، بدنه آیرودینامیک و قابلیت پذیرش شرایط نصب گوناگون به دلیل مکانیزم بسیار کارا و مطمئن دسته چراغ، از بارزترین ویژگی‌های این چراغ است.

#### مشخصات چراغ وگا:

- بدنه آلومینیوم دایکستی با پوشش رنگ پودری به شیوه الکترواستاتیک
- درب آلومینیوم دایکستی حاوی شیشه سکوریت به ضخامت ۵ میلی‌متر
- بست کارا و مطمئن دایکستی برای دسترسی آسان به تجهیزات داخلی چراغ بدون نیاز به ابزار و نیز برای تأمین آبندی بادوام
- رفلکتور آلومینیوم آنودایز با خلوص بالا در اشکال مختلف برای کاربردهای متفاوت
- نوار آبندی سیلیکونی بادوام و مقاوم در برابر حرارت و فشار
- درجه حفاظت: IP66
- امکان سیم‌کشی لوپینگ
- اتصالات مدرج برای تنظیم زاویه با فواصل ۵ درجه و ضامن مربوطه
- سیستم کاهش توان (Power reduction switch) بنا بر سفارش

کد چراغ	* لامپ (وات)	سریج	وزن (کیلوگرم)
M310S□50S	50 HS	E27	6.0
M310S□70MH	70 HS/HI	E27	6.0
M310S□125M	125 HM	E27	6.0
M310S□150S	150 HS	E40	6.0
M310S□150MH	150 HI	E27	6.0
M310S□70S	70 HS	E27	6.0
M310S□70S	70 HS/HI	RX7s	6.0
M310S□150S	150 HS/HI	RX7s	6.0

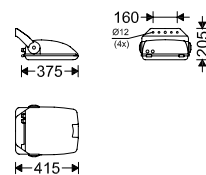

\* توجه: در زمان انتخاب لامپ‌های HID رعایت زوایای نصب (Operating Position) اعلام شده توسط سازنده لامپ توصیه می‌شود.

رفلکتور آلومینیومی آنودایز: **L**  
رفلکتور متقارن آلومینیومی آنودایز: **K**

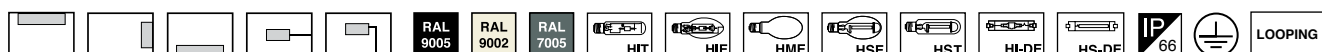

• برای سفارش چراغ به رنگ شیری و مشکی به انتهای کد چراغ به ترتیب حروف W و BL اضافه می‌شود.  
• برای آشنایی با اتصالات نصب به صفحات ۱۴۷ و ۱۴۸ کاتالوگ مراجعه شود.

VEGA

چراغ پروژکتوری - خیابانی وگا



M310A...



M310F...

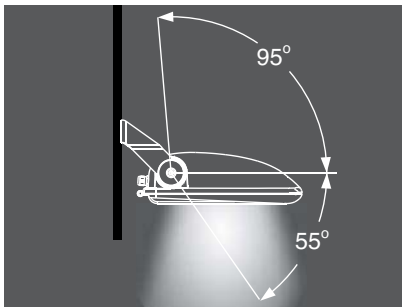

زوایای چرخش چراغ وگا جهت دستیابی به پخش نورهای مختلف

چراغ مدل وگا به دلیل قابلیت پذیرش انواع رفلکتورها دارای کاربردهای مختلف خیابانی، پروژکتوری و تونلی (M310F...) است. استحکام بالا و عملکرد خوب، بدنه آیرودینامیک و قابلیت پذیرش شرایط نصب گوناگون به دلیل مکانیزم بسیار کارا و مطمئن دسته چراغ، از بارزترین ویژگی‌های این مدل چراغ است.

مشخصات چراغ‌های وگا:

- بدنه آلومینیومی دایکستی با پوشش رنگ پودری الکترواستاتیک
- درب آلومینیومی دایکستی حاوی شیشه
- بست کارا و مطمئن دایکستی برای دسترسی آسان به تجهیزات داخلی چراغ بدون نیاز به ابزار و نیز برای تأمین آبیندی بادوام
- رفلکتور آلومینیومی آنودایز با خلوص بالا در اشکال مختلف برای کاربردهای متفاوت
- شیشه سکوریت به ضخامت 5mm
- نوار آبیندی سیلیکونی بادوام و مقاوم در برابر حرارت و فشار
- درجه حفاظت: IP66
- امکان سیم کشی لوپینگ
- اتصالات مدرج برای تنظیم زاویه با فواصل 5 درجه و ضامن مربوطه
- سیستم کاهش توان (Power reduction switch) بنا بر سفارش

کد چراغ	لامپ (وات)	سرپیچ	وزن (کیلوگرم)
M310□250M	250 HM	E40	11.5
M310□250S	250 HS/HI	E40	12.5
M310□400S	400 HS/HI	E40	13.7
M310□600S	600 HS	E40	17.0

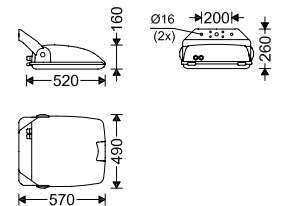

\* توجه: در زمان انتخاب لامپ‌های HID رعایت زوایای نصب (Operating Position) اعلام شده توسط سازنده لامپ توصیه می‌شود.

- A : رفلکتور متقارن آلومینیومی با آبکاری آنودایز
- F : رفلکتور آلومینیومی با آبکاری آنودایز

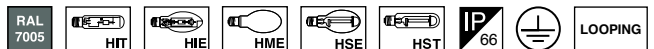

• برای آشنایی با اتصالات نصب به صفحات ۱۴۷ و ۱۴۸ کاتالوگ مراجعه شود.

## VEGA

## چراغ پروژکتوری - خیابانی وگا



M310A...HT



M310F...HT

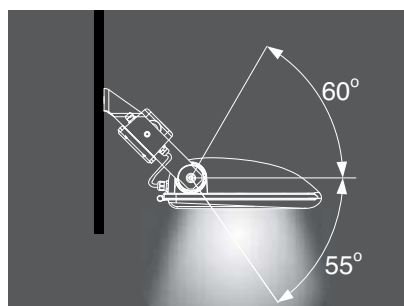

زوایای چرخش چراغ وگا برای دستیابی به پخش نورهای مختلف

چراغ وگا به دلیل قابلیت پذیرش انواع رفلکتورها برای کاربردهای مختلف خیابانی، پروژکتوری و تونلی (M310F...) است. استحکام زیاد و عملکرد خوب، بدنه آیرودینامیک و قابلیت پذیرش شرایط نصب گوناگون به دلیل مکانیزم بسیار کارا و مطمئن دسته چراغ، از بارزترین ویژگی‌های این چراغ است.

### مشخصات چراغ وگا:

- بدنه آلومینیوم دایکستی با پوشش رنگ پودری الکترواستاتیک
- درب آلومینیوم دایکستی حاوی شیشه سکوریت به ضخامت ۵ میلی‌متر
- بست کارا و مطمئن دایکستی برای دسترسی آسان به تجهیزات داخلی چراغ بدون نیاز به ابزار و نیز برای تأمین آبندی بادوام
- رفلکتور آلومینیوم آنودایز با خلوص زیاد در اشکال مختلف برای کاربردهای متفاوت
- چراغ وگا با محفظه تجهیزات جداگانه به دلیل شرایط دمایی بالا تا حداکثر ۶۰ درجه سانتی‌گراد
- نوار آبندی سیلیکونی با دوام و مقاوم در برابر حرارت و فشار
- درجه حفاظت: IP66
- امکان سیم‌کشی لویپینگ
- اتصالات مدرج برای تنظیم زاویه با فواصل ۵ درجه و ضامن مربوطه
- سیستم کاهش توان (Power reduction switch) بنا بر سفارش

کد چراغ	لامپ (وات)	سریبج	وزن (کیلوگرم)
M310□400SHT	400 HS/HI	E40	20.0
M310□600SHT	600 HS	E40	22.5

A : رفلکتور متقارن آلومینیومی با آبکاری آنودایز  
F : رفلکتور آلومینیومی با آبکاری آنودایز

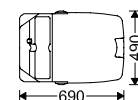
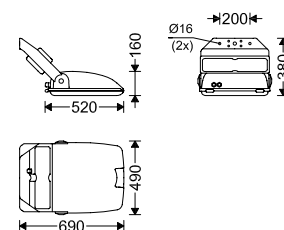

• برای آشنایی با اتصالات نصب به صفحات ۱۴۷ و ۱۴۸ کاتالوگ مراجعه شود.







## OPTILUX

## چراغ پروژکتوری اپتیلوکس

چراغ اپتیلوکس با طراحی پیشرفته مازی نور برای روشنایی فضاهای آزاد و خیابانها و کاربریهای پروژکتوری طراحی شده است. ساختار محکم، بادوام و آپرودینامیک و درجه حفاظت (IP66) از ویژگیهای این چراغها است.

## مشخصات چراغ اپتیلوکس:

- فقدان امواج UV و IR
- سازگاری با محیط زیست
- بدنه آلومینیوم دایکستی با پوشش رنگ پودری الکترواستاتیک طوسی یا شیری
- پخش نور متقارن تیز یا باز، نامتقارن یا خیابانی با لنزهای پلی کربنات شفاف با بازدهی بالای ۹۵ درصد
- دیفیوزر شیشه‌ای شفاف سکوریت شده تخت به ضخامت 6mm
- نور آبنندی سیلیکونی بادوام و مقاوم در برابر حرارت و فشار
- دمای رنگ نور: ۳۰۰۰، ۴۰۰۰ یا ۶۵۰۰ کلوین
- ماژول LED با بازدهی زیاد و عمر بیش از ۵۰،۰۰۰ ساعت
- ضریب نمود رنگ بیش از ۷۰
- درایور الکترونیکی جریان ثابت با ضریب توان بیش از ۰.۹
- درجه حفاظت: IP66
- سیم مفتولی PVC
- سوکت و پلاگ پلی آمید
- گلند پلی آمید
- قابلیت لوپینگ
- اتصالات بیرونی چراغ با روکش داکروم و اتصالات درونی چراغ گالوانیزه
- اتصالات مدرج با پیچ داکروم برای تنظیم زاویه با فواصل ۵ درجه و ضامن مربوطه
- امکان ارائه چراغ به رنگ مشکی بنا به سفارش



کد چراغ	توان چراغ (وات)	شار نوری چراغ (لومن)	بازدهی چراغ (لومن بر وات)	دمای رنگ نور (کلوین)	وزن (کیلوگرم)
M311NLED5730-S	104	12000	115	3000	7.0
M311NLED6740-S	104	14000	135	4000	7.0
M311NLED6765-S	104	13000	125	6500	7.0
M311NLED6730-S	140	16000	114	3000	7.0
M311NLED7740-S	140	18000	129	4000	7.0
M311NLED7765-S	140	18000	129	6500	7.0
M311NLED8730-S	176	21000	119	3000	7.4
M311NLED8740-S	176	22000	125	4000	7.4
M311NLED8765-S	176	22000	125	6500	7.4
M311WLED5730-S	104	12500	120	3000	7.0
M311WLED6740-S	104	14000	135	4000	7.0
M311WLED6765-S	104	14000	135	6500	7.0
M311WLED6730-S	140	16000	114	3000	7.0
M311WLED7740-S	140	18000	129	4000	7.0
M311WLED7765-S	140	18000	129	6500	7.0
M311WLED8730-S	176	22000	125	3000	7.4
M311WLED8740-S	176	22000	125	4000	7.4
M311WLED8765-S	176	22000	125	6500	7.4
M311ALED5730-S	104	11000	106	3000	7.0
M311ALED6740-S	104	13000	125	4000	7.0
M311ALED5765-S	104	12500	120	6500	7.0
M311ALED6730-S	140	15000	107	3000	7.0
M311ALED7740-S	140	17000	121	4000	7.0
M311ALED7765-S	140	17000	121	6500	7.0
M311ALED7730-S	176	18000	102	3000	7.4
M311ALED8740-S	176	21000	119	4000	7.4
M311ALED8765-S	176	20000	114	6500	7.4

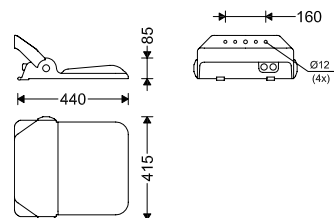

در جدول مقابل:

- M311N...: پخش نور پروژکتوری متقارن تیز ۲۵ درجه
- M311W...: پخش نور پروژکتوری متقارن باز ۹۰ درجه
- M311A...: پخش نور پروژکتوری نامتقارن



• برای آشنایی با اتصالات نصب به صفحات ۱۴۷ و ۱۴۸ کاتالوگ مراجعه شود.  
• برای سفارش چراغ به رنگ شیری به انتهای کد چراغ به جای S حرف W اضافه می‌شود

## OPTILUX

## چراغ خیابانی اپتیلوکس

چراغ اپتیلوکس با طراحی پیشرفته مازی نور برای روشنایی فضاهای آزاد و خیابانها و کاربریهای پروژکتوری طراحی شده است. ساختار محکم، بادوام و آیرودینامیک و درجه حفاظت از ویژگیهای این چراغها است. (IP66)

### مشخصات چراغ اپتیلوکس:

- فقدان امواج UV و IR
- سازگاری با محیط زیست
- بدنه آلومینیوم دایکستی با پوشش رنگ پودری الکترواستاتیک طوسی یا شیری
- پخش نور متقارن تیز یا باز، نامتقارن یا خیابانی با لنزهای پلی کربنات شفاف با بازدهی بالای ۹۵ درصد
- دیفیوزر شیشه‌ای شفاف سکوریت شده تخت به ضخامت 6mm
- نوار آبنندی سیلیکونی بادوام و مقاوم در برابر حرارت و فشار
- دمای رنگ نور: ۳۰۰۰، ۴۰۰۰ یا ۶۵۰۰ کلوین
- ماژول LED با بازدهی زیاد و عمر بیش از ۵۰,۰۰۰ ساعت
- ضریب نمود رنگ بیش از ۷۰
- درایور الکترونیکی جریان ثابت با ضریب توان بیش از ۰.۹
- درجه حفاظت: IP66
- سیم مفتولی PVC
- سوکت و پلاگ پلی آمید
- گلند پلی آمید
- قابلیت لوپینگ
- اتصالات بیرونی چراغ با روکش داکروم و اتصالات درونی چراغ گالوانیزه
- اتصالات مدرج با پیچ داکروم برای تنظیم زاویه با فواصل ۵ درجه و ضامن مربوطه
- امکان ارائه چراغ به رنگ مشکی بنا به سفارش

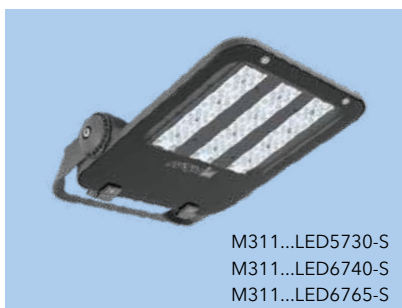

M311...LED5730-S  
M311...LED6740-S  
M311...LED6765-S



M311...LED6730-S  
M311...LED7740-S  
M311...LED7765-S



M311...LED7730-S  
M311...LED8740-S  
M311...LED8765-S

کد چراغ	توان چراغ (وات)	شار نوری چراغ (لومن)	بازدهی چراغ (لومن بر وات)	دمای رنگ نور (کلوین)	وزن (کیلوگرم)
M311ULED5730-S	104	12000	115	3000	7.0
M311ULED6740-S	104	14000	135	4000	7.0
M311ULED6765-S	104	13000	125	6500	7.0
M311ULED6730-S	140	16000	114	3000	7.0
M311ULED7740-S	140	18000	129	4000	7.0
M311ULED7765-S	140	18000	129	6500	7.0
M311ULED7730-S	176	19000	108	3000	7.4
M311ULED8740-S	176	22000	125	4000	7.4
M311ULED8765-S	176	21000	119	6500	7.4



M311...+  
PD56-Bracket

M311...+  
PD34-Bracket

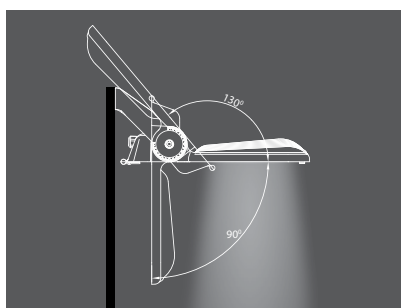

زوایای چرخش چراغ اپتیلوکس برای دستیابی به پخش نورهای مختلف

چراغهای اپتیلوکس را می توان با براکت های مربوطه به صورت افقی یا عمودی به سر لوله متصل کرد

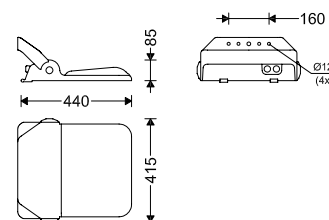

M311U...: پخش نور خیابانی

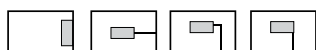

• برای آشنایی با اتصالات نصب به صفحات ۱۴۷ و ۱۴۸ کاتالوگ مراجعه شود.  
• برای سفارش چراغ به رنگ شیری به انتهای کد چراغ به جای S حرف W اضافه می شود

## OPTILUX S

## چراغ پروژکتوری اپتیلوکس S

چراغ اپتیلوکس S با طراحی پیشرفته مازی نور برای روشنایی فضاهای آزاد و معابر و کاربری‌های پروژکتوری طراحی شده است. ساختار محکم، با دوام و آبرودینامیک و درجه حفاظت (IP66) از ویژگی‌های این چراغ‌ها است.

### مشخصات چراغ اپتیلوکس S:

- فقدان امواج UV و IR
- سازگاری با محیط زیست
- بدنه آلومینیوم دایکستی با پوشش رنگ پودری الکترواستاتیک طوسی، شیری یا مشکی
- پخش نور متقارن تیز یا باز، نامتقارن یا معاری با لنزهای پلی کربنات شفاف با بازدهی بالای ۹۵ درصد
- دیفیوزر شیشه‌ای شفاف سکوریت شده تخت به ضخامت 5mm
- نوار آئیندی سیلیکونی بادوام و مقاوم در برابر حرارت و فشار
- دمای رنگ نور: ۳۰۰۰، ۴۰۰۰ یا ۶۵۰۰ کلوین
- ماژول LED با بازدهی زیاد و عمر بیش از ۵۰،۰۰۰ ساعت
- ضریب نمود رنگ بیش از ۷۰
- درایور الکترونیکی جریان ثابت با ضریب توان بیش از ۰،۹
- درجه حفاظت: IP66
- سیم مفتولی PVC
- سوکت و پلاگ پلی آمید
- گلند پلی آمید
- قابلیت لوپینگ
- اتصالات بیرونی چراغ با روکش داکرومت و اتصالات درونی چراغ گالوانیزه
- اتصالات مدرج با پیچ داکرومت برای تنظیم زاویه یا فواصل ۵ درجه و ضامن مربوطه



M311S...LED2...S



M311S...LED3...S



M311S...LED4...S

کد چراغ	توان چراغ (وات)	شار نوری چراغ (لومن)	بازدهی چراغ (لومن بر وات)	دمای رنگ نور (کلوین)	وزن (کیلوگرم)
M311SNLED2730-S	37	4500	122	3000	3.6
M311SNLED2740-S	37	4500	122	4000	3.6
M311SNLED2765-S	37	4700	127	6500	3.6
M311SNLED3730-S	54	6500	120	3000	3.8
M311SNLED3740-S	54	7000	130	4000	3.8
M311SNLED3765-S	54	7000	130	6500	3.8
M311SNLED4730-S	72	8500	118	3000	4.5
M311SNLED4740-S	72	9000	125	4000	4.5
M311SNLED4765-S	72	9200	128	6500	4.5
M311SWLED2730-S	37	4500	122	3000	3.6
M311SWLED2740-S	37	4500	122	4000	3.6
M311SWLED2765-S	37	4500	122	6500	3.6
M311SWLED3730-S	54	6500	120	3000	3.8
M311SWLED3740-S	54	7000	130	4000	3.8
M311SWLED3765-S	54	7000	130	6500	3.8
M311SWLED4730-S	72	8500	118	3000	4.5
M311SWLED4740-S	72	9000	125	4000	4.5
M311SWLED4765-S	72	9000	125	6500	4.5
M311SALED2730-S	37	3600	97	3000	3.6
M311SALED2740-S	37	4000	108	4000	3.6
M311SALED2765-S	37	4000	108	6500	3.6
M311SALED3730-S	54	5500	102	3000	3.8
M311SALED3740-S	54	6000	111	4000	3.8
M311SALED3765-S	54	6000	111	6500	3.8
M311SALED4730-S	72	7500	104	3000	4.5
M311SALED4740-S	72	8000	111	4000	4.5
M311SALED4765-S	72	8000	111	6500	4.5

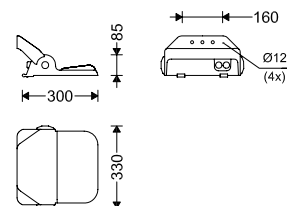

M311S...

در جدول مقابل:

- M311SN...: پخش نور پروژکتوری متقارن تیز ۲۵ درجه
- M311SW...: پخش نور پروژکتوری متقارن باز ۹۰ درجه
- M311SA...: پخش نور پروژکتوری نامتقارن



• برای آشنایی با اتصالات نصب به صفحات ۱۴۷ و ۱۴۸ کاتالوگ مراجعه شود.  
• برای سفارش چراغ به رنگ‌های شیری و مشکی به انتهای کد چراغ به ترتیب حروف W و BL اضافه می‌شود.

## OPTILUX S

## چراغ معابری اپتیلوکس S

چراغ اپتیلوکس S با طراحی پیشرفته مازی نور برای روشنایی فضاهای آزاد و معابر و کاربری‌های پروژه‌کنتری طراحی شده است. ساختار محکم، با دوام و آیرودینامیک و درجه حفاظت (IP66) از ویژگی‌های این چراغ‌ها است.

### مشخصات چراغ اپتیلوکس S:

- فقدان امواج UV و IR
- سازگاری با محیط زیست
- بدنه آلومینیوم دایکستی با پوشش رنگ پودری الکترواستاتیک طوسی، شیری یا مشکی
- پخش نور متقارن تیز یا باز، نامتقارن یا معابری با لنزهای پلی کربنات شفاف با بازدهی بالای ۹۵ درصد
- دیفیوزر شیشه‌ای شفاف سکوریت شده تخت به ضخامت 5mm
- نوار آبنندی سیلیکونی بادوام و مقاوم در برابر حرارت و فشار
- دمای رنگ نور: ۳۰۰۰، ۴۰۰۰ یا ۶۵۰۰ کلوین
- مازول LED با بازدهی زیاد و عمر بیش از ۵۰,۰۰۰ ساعت
- ضریب نمود رنگ بیش از ۷۰
- درایور الکترونیکی جریان ثابت با ضریب توان بیش از ۰,۹
- درجه حفاظت: IP66
- سیم مفتولی PVC
- سوکت و پلاگ پلی‌آمید
- گلند پلی‌آمید
- قابلیت لوپینگ
- اتصالات بیرونی چراغ با روکش داکرومت و اتصالات درونی چراغ گالوانیزه
- اتصالات مدرج با پیچ داکرومت برای تنظیم زاویه با فواصل ۵ درجه و ضامن مربوطه



M311S...LED2...-S



M311S...LED3...-S



M311S...LED4...-S

کد چراغ	توان چراغ (وات)	شار نوری چراغ (لومن)	بازدهی چراغ (لومن بر وات)	دمای رنگ نور (کلوین)	وزن (کیلوگرم)
M311SULED2730-S	37	3600	97	3000	3.6
M311SULED2740-S	37	4000	108	4000	3.6
M311SULED2765-S	37	4000	108	6500	3.6
M311SULED3730-S	54	5500	102	3000	3.8
M311SULED3740-S	54	6000	111	4000	3.8
M311SULED3765-S	54	6500	120	6500	3.8
M311SULED4730-S	72	7500	104	3000	4.5
M311SULED4740-S	72	8000	111	4000	4.5
M311SULED4765-S	72	8200	114	6500	4.5

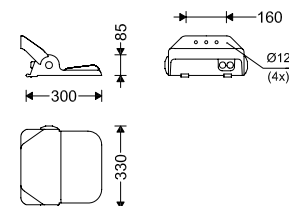

M311S...

در جدول مقابل:

M311SU...: پخش نور معابری

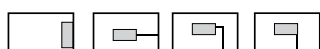

• برای آشنایی با اتصالات نصب به صفحات ۱۴۷ و ۱۴۸ کاتالوگ مراجعه شود.  
• برای سفارش چراغ به رنگ‌های شیری و مشکی به انتهای کد چراغ به ترتیب حروف W و BL اضافه می‌شود.

## HELIUS L

## چراغ خیابانی هلیوس L



M314LULED7...-S



M314LULED9...-S



M314LULED10...-S

چراغ خیابانی هلیوس L با طراحی پیشرفته مازی نور برای روشنایی بزرگراهها و اتوبانها طراحی شده است. ساختار زیبا، محکم و بادوام، پخش نور یکنواخت با بیشترین شدت نور به طرفین برای بیشترین فاصله بین هر پایه چراغ، تنوع در شدت نور و درجه حفاظت (IP66) از ویژگیهای این چراغ است.

### مشخصات چراغ هلیوس L:

- فقدان امواج UV و IR
- سازگاری با محیط زیست
- بدنه آلومینیوم دایکستی با پوشش رنگ پودری الکترواستاتیک طوسی
- پخش نور خیابانی با لنزهای اکریلیک شفاف با بیش از ۹۵ درصد بازدهی
- دیفیوزر شیشه ای شفاف سکوریت شده تخت به ضخامت 6mm
- نور آبنندی سیلیکونی بادوام و مقاوم در برابر حرارت و فشار
- دمای رنگ نور: ۳۰۰۰ یا ۴۰۰۰ کلوین
- ماژول LED با بازدهی زیاد و عمر بیش از ۵۰,۰۰۰ ساعت
- ضریب نمود رنگ بیش از ۷۰
- درایور الکترونیکی جریان ثابت با ضریب توان بیش از ۰.۹
- درجه حفاظت: IP66
- سیم مفتولی PVC
- سوکت و پلاگ پلی آمید
- گلند پلی آمید
- اتصالات بیرونی چراغ با روکش داکرومت و اتصالات درونی چراغ گالوانیزه
- قابل نصب بر پایه عمودی یا بازوهای افقی
- امکان تنظیم زاویه تا ۲۰+ درجه در حالت نصب عمودی و -۱۰ درجه در حالت نصب افقی برای دستیابی به انواع پخش نور
- محفظه تجهیزات الکتریکی مجزا از منبع نور
- قابلیت لولا و جدا شدن قسمت بالایی بدنه به منظور دسترسی به تجهیزات الکتریکی و نصب آسان چراغ



314PJ45

واسط اتصال لوله ۴ و ۵ سانتی متر



تراز تعبیه شده در چراغ به منظور نصب مناسب آن

کد چراغ	توان چراغ (وات)	شار نوری چراغ (لومن)	بازدهی چراغ (لومن بر وات)	دمای رنگ نور (کلوین)	وزن (کیلوگرم)
M314LULED7730-S	154	18000	117	3000	10.3
M314LULED7740-S	154	19000	123	4000	10.3
M314LULED9730-S	205	25000	122	3000	10.8
M314LULED9740-S	205	26000	127	4000	10.8
M314LULED10730-S	250	31000	124	3000	11.3
M314LULED10740-S	250	32000	128	4000	11.3

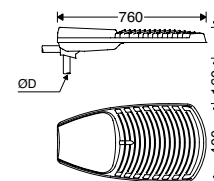

مدل D (mm)

M314LU...-S + 314PJ45 48

M314LU...-S 60







## HELIUS M

## چراغ خیابانی هلیوس M

چراغ خیابانی هلیوس M با طراحی پیشرفته مازی نور برای روشنایی بزرگراهها، خیابانها و معابر طراحی شده است. ساختار محکم، بادوام و آیروپنماتیک و درجه حفاظت (IP66) از ویژگیهای این چراغها است.

### مشخصات چراغ هلیوس M:

- فقدان امواج UV و IR
- سازگاری با محیط زیست
- بدنه آلومینیوم دایکستی با پوشش رنگ پودری الکترواستاتیک طوسی
- پخش نور خیابانی با لنزهای پلی کربنات شفاف با بیش از ۹۵ درصد بازدهی (در مدل های M314MULED77... و M314MULED67...)
- پخش نور خیابانی با لنزهای اکریلیک شفاف با بیش از ۹۵ درصد بازدهی (در مدل های M314MULED97...)
- دیفیوزر شیشه‌ای شفاف سکوریت شده تخت به ضخامت 5mm
- نوار آبیندی سیلیکونی بادوام و مقاوم در برابر حرارت و فشار
- دمای رنگ نور: ۳۰۰۰ یا ۴۰۰۰ کلوین
- مازول LED با بازدهی زیاد و عمر بیش از ۵۰,۰۰۰ ساعت
- ضریب نمود رنگ بیش از ۷۰
- درایور الکترونیکی جریان ثابت با ضریب توان بیش از ۰.۹
- درجه حفاظت: IP66
- سیم مفتولی PVC
- سوکت و پلاگ پلی آمید
- گلند پلی آمید
- محافظه تجهیزات الکتریکی مجزا از منبع نور
- اتصالات بیرونی چراغ با روکش داکرومت و اتصالات درونی چراغ گالوانیزه
- قابلیت لولا و جدا شدن قسمت بالایی بدنه به منظور دسترسی به تجهیزات الکتریکی و نصب آسان چراغ
- قابل نصب بر پایه عمودی یا بازوهای افقی
- امکان تنظیم زاویه تا  $\pm 15$  درجه برای دستیابی به انواع پخش نور



M314MULED6...-S



M314MULED7...-S



M314MULED9...-S



314PJ45

واسط اتصال لوله ۴ و ۵ سانتی متر



تراز تعبیه شده در چراغ به منظور نصب مناسب آن

کد چراغ	توان چراغ (وات)	شار نوری چراغ (لومن)	بازدهی چراغ (لومن بر وات)	دمای رنگ نور (کلوین)	وزن (کیلوگرم)
M314MULED6730-S	104	12000	115	3000	7.4
M314MULED6740-S	104	13000	125	4000	7.4
M314MULED7730-S	140	16000	114	3000	7.4
M314MULED7740-S	140	18000	129	4000	7.4
M314MULED9730-S	215	24000	112	3000	7.7
M314MULED9740-S	215	24000	112	4000	7.7

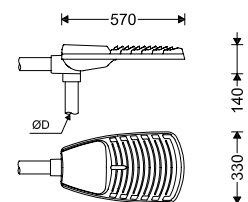

مدل D (mm)

M314MU...-S + 314PJ45	42
M314MU...-S	48
M314MU...-S	60







## SATURN

## چراغ تونلی ساترن



M313MTALED5740-S  
M313MTWLED6740-S

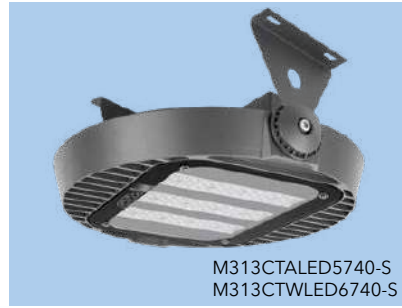

M313CTALED5740-S  
M313CTWLED6740-S



M313MTALED8740-S  
M313MTWLED9740-S



M313CTALED8740-S  
M313CTWLED9740-S

چراغ تونلی ساترن با طراحی پیشرفته مازی نور برای روشنایی تونل‌ها طراحی شده است. پخش نور هدفمند، ساختار محکم و بادوام بدنه دایکاستی آلومینیوم و درجه حفاظت (IP66) از ویژگی‌های این چراغ‌ها است.

### مشخصات چراغ ساترن:

- فقدان امواج IR و UV
- سازگاری با محیط زیست
- بدنه آلومینیوم دایکاستی با پوشش رنگ پودری الکترواستاتیک طوسی
- لنزهای پلی‌کربنات شفاف با بازدهی بالای ۹۵ درصد
- لنزهای پلی‌کربنات با پخش نور هدفمند در زوایای تابش باز و نامتقارن و بازدهی زیاد نور برای روشنایی مقاطع مختلف تونل اعم ناحیه دسترسی، آستانه، گذار، داخلی و خروجی
- شیشه شفاف سکوریت شده تخت به ضخامت ۵ میلی‌متر
- نوار آبنندی سیلیکونی با دوام و مقاوم در برابر حرارت و فشار
- رنگ نور ۴۰۰۰ و ۶۵۰۰ کلوین
- ماژول LED با عمر بیش از ۵۰,۰۰۰ ساعت
- ضریب نمود رنگ بیش از ۷۰
- درایور الکترونیکی جریان ثابت با ضریب توان بیش از ۰.۹
- درجه حفاظت: IP66
- سیم مفتولی PVC
- سوکت و پلاگ پلی آمید
- گلند فلزی
- براکت آهنی گالوانیزه مناسب برای نصب چراغ بر روی سینی کابل‌های واقع در وسط تونل (M313MT...)
- براکت آهنی گالوانیزه مناسب برای نصب چراغ بر روی سینی کابل‌های واقع در کناره تونل (M313CT...)
- امکان سیم‌کشی لوپینگ بنا بر سفارش

کد چراغ	توان چراغ (وات)	شار نوری چراغ (لومن)	بازدهی چراغ (لومن بر وات)	دمای رنگ نور (کلوین)	وزن (کیلوگرم)
M313MTALED5740-S	104	12500	120	4000	8.3
M313MTALED5765-S	104	12500	120	6500	8.3
M313MTWLED6740-S	104	14000	135	4000	8.3
M313MTWLED6765-S	104	14500	139	6500	8.3
M313CTALED5740-S	104	12500	120	4000	8.0
M313CTALED5765-S	104	12500	120	6500	8.0
M313CTWLED6740-S	104	14000	135	4000	8.0
M313CTWLED6765-S	104	14500	139	6500	8.0
M313MTALED8740-S	200	22000	110	4000	8.3
M313MTALED8765-S	200	22000	110	6500	8.3
M313MTWLED9740-S	200	26000	130	4000	8.3
M313MTWLED9765-S	200	27000	135	6500	8.3
M313CTALED8740-S	200	22000	110	4000	8.0
M313CTALED8765-S	200	22000	110	6500	8.0
M313CTWLED9740-S	200	26000	130	4000	8.0
M313CTWLED9765-S	200	27000	135	6500	8.0

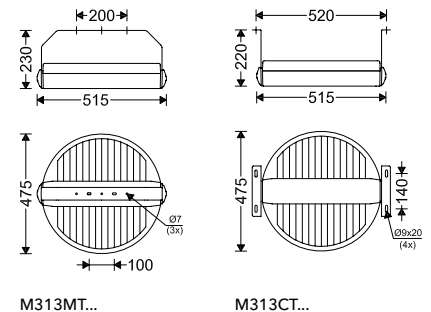

M313MT...

M313CT...



**SATURN**

**چراغ خیابانی ساترن**

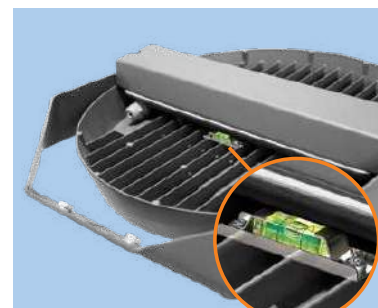

چراغ خیابانی ساترن با طراحی پیشرفته مازی نور برای روشنایی بزرگراهها و اتوبانها طراحی شده است. ساختار محکم و بادوام و درجه حفاظت (IP66) از ویژگیهای این چراغها است.

**مشخصات چراغ ساترن:**

- فقدان امواج UV و IR
- سازگاری با محیط زیست
- بدنه آلومینیوم دایکستی با پوشش رنگ پودری الکترواستاتیک طوسی، شیری یا مشکی
- پخش نور خیابانی با لنزهای پلی کربنات شفاف با بازدهی بالای ۹۵ درصد
- دیفیوزر شیشه‌ای شفاف سکوریت شده تخت به ضخامت 5mm
- نوار آبنندی سیلیکونی بادوام و مقاوم در برابر حرارت و فشار
- دمای رنگ نور: ۳۰۰۰، ۴۰۰۰ یا ۶۵۰۰ کلوین
- ماژول LED با بازدهی زیاد و عمر بیش از ۵۰،۰۰۰ ساعت
- ضریب نمود رنگ بیش از ۷۰
- درایور الکترونیکی جریان ثابت با ضریب توان بیش از ۰.۹
- درجه حفاظت: IP66
- سیم مفتولی PVC
- سوکت و پلاگ پلی آمید
- گلند پلی آمید
- اتصالات بیرونی چراغ با روکش داکرومت و اتصالات درونی چراغ گالوانیزه
- اتصالات مدرج با پیچ داکرومت برای تنظیم زاویه با فواصل ۵ درجه و ضامن مربوطه

وجود حباب تراز برای نصب دقیق چراغ به صورت افقی

کد چراغ	توان چراغ (وات)	شار نوری چراغ (لومن)	بازدهی چراغ (لومن بر وات)	دمای رنگ نور (کلوین)	وزن (کیلوگرم)
M313ULED5730-S	104	12000	115	3000	9.0
M313ULED6740-S	104	14000	135	4000	9.0
M313ULED6765-S	104	13000	125	6500	9.0
M313ULED6730-S	140	16000	114	3000	9.0
M313ULED7740-S	140	18000	129	4000	9.0
M313ULED7765-S	140	18000	129	6500	9.0
M313ULED8730-S	200	21000	105	3000	9.2
M313ULED9740-S	200	24000	120	4000	9.2
M313ULED9765-S	200	24000	120	6500	9.2

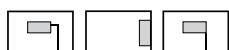
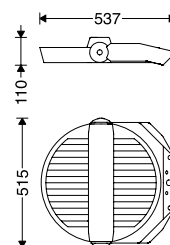

• برای آشنایی با اتصالات نصب به صفحات ۱۴۷ و ۱۴۸ کاتالوگ مراجعه شود.  
• برای سفارش چراغ به رنگهای شیری و مشکی به انتهای کد چراغ به ترتیب حروف W و BL اضافه می‌شود



## SATURN

## چراغ خیابانی ساترن با قابلیت نصب به لوله بصورت عمودی

M313UVLED8730-S  
M313UVLED9740-SM313UVLED6730-S  
M313UVLED7740-SM313UVLED5730-S  
M313UVLED6740-S

چراغ خیابانی ساترن با طراحی پیشرفته مازی نور برای روشنایی بزرگراهها و اتوبانها طراحی شده است. ساختار محکم و با دوام و درجه حفاظت (IP66) از ویژگیهای این چراغها است.

## مشخصات چراغ ساترن:

- فقدان امواج UV و IR
- سازگاری با محیط زیست
- بدنه آلومینیوم دایکستی با پوشش رنگ پودری الکترواستاتیک طوسی یا مشکی
- درپوش بدنه آلومینیوم با پوشش رنگ پودری الکترواستاتیک
- پخش نور خیابانی با لنزهای پلی کربنات شفاف با بازدهی بالای ۹۵ درصد
- دیفیوزر شیشه‌ای شفاف سکوریت شده تخت به ضخامت 5mm
- نوار آبنندی سیلیکونی بادوام و مقاوم در برابر حرارت و فشار
- دمای رنگ نور: ۳۰۰۰، ۴۰۰۰ یا ۶۵۰۰ کلوین
- ماژول LED با بازدهی زیاد و عمر بیش از ۵۰,۰۰۰ ساعت
- ضریب نمود رنگ بیش از ۷۰
- درایور الکترونیکی جریان ثابت با ضریب توان بیش از ۰.۹
- درجه حفاظت: IP66
- سیم مفتولی PVC
- ترمینال سه خانه ویژه چراغهای روشنایی پلی کربنات با قابلیت لوپینگ بدون نیاز به ابزار
- گلند پلی آمید
- اتصالات بیرونی چراغ یا روکش داکرومت و اتصالات درونی چراغ گالوانیزه
- مناسب برای نصب به لوله‌های عمودی U شکل به قطر ۶ سانتی‌متر

کد چراغ	توان چراغ (وات)	شار نوری چراغ (لومن)	بازدهی چراغ (لومن بر وات)	دمای رنگ نور (کلوین)	وزن (کیلوگرم)
M313UVLED5730-S	104	12000	115	3000	8.7
M313UVLED6740-S	104	14000	135	4000	8.7
M313UVLED6765-S	104	13000	125	6500	8.7
M313UVLED6730-S	140	16000	114	3000	8.8
M313UVLED7740-S	140	18000	129	4000	8.8
M313UVLED7765-S	140	18000	129	6500	8.8
M313UVLED8730-S	200	21000	105	3000	9.0
M313UVLED9740-S	200	24000	120	4000	9.0
M313UVLED9765-S	200	24000	120	6500	9.0

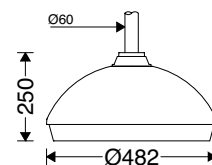

• برای سفارش چراغ به رنگ مشکی به انتهای کد چراغ به جای S حرف BL اضافه می‌شود.

**SATURN**

چراغ خیابانی ساترن با قابلیت نصب مستقیم به لوله - افقی



چراغ خیابانی ساترن با طراحی پیشرفته مازی نور برای روشنایی بزرگراهها و اتوبانها طراحی شده است. ساختار محکم و بادوام و درجه حفاظت (IP66) از ویژگیهای این چراغها است.

**مشخصات چراغ ساترن:**

- فقدان امواج UV و IR
- سازگاری با محیط زیست
- بدنه آلومینیوم دایکستی با پوشش رنگ پودری الکترواستاتیک طوسی یا مشکی
- درپوش بدنه آلومینیوم با پوشش رنگ پودری الکترواستاتیک
- پخش نور خیابانی با لنزهای پلی کربنات شفاف با بازدهی بالای ۹۵ درصد
- دیفیوزر شیشه‌ای شفاف سکوریت شده تخت به ضخامت 5mm
- نوار آبنندی سیلیکونی بادوام و مقاوم در برابر حرارت و فشار
- دمای رنگ نور: ۳۰۰۰، ۴۰۰۰ یا ۶۵۰۰ کلوین
- ماژول LED با بازدهی زیاد و عمر بیش از ۵۰,۰۰۰ ساعت
- ضریب نمود رنگ بیش از ۷۰
- درایور الکترونیکی جریان ثابت با ضریب توان بیش از ۰.۹
- درجه حفاظت: IP66
- سیم مفتولی PVC
- ترمینال سه خانه ویژه چراغهای روشنایی پلی کربنات با قابلیت لوپینگ بدون نیاز به ابزار
- گلند پلی آمید
- اتصالات بیرونی چراغ با روکش داکرومت و اتصالات درونی چراغ گالوانیزه
- مناسب برای نصب به لوله‌های افقی به قطر ۵ و ۶ سانتی‌متر

کد چراغ	توان چراغ (وات)	شار نوری چراغ (لومن)	بازدهی چراغ (لومن بر وات)	دمای رنگ نور (کلوین)	وزن (کیلوگرم)
M313UHLED5730-S	104	12000	115	3000	8.5
M313UHLED6740-S	104	14000	135	4000	8.5
M313UHLED6765-S	104	13000	125	6500	8.5
M313UHLED6730-S	140	16000	114	3000	8.6
M313UHLED7740-S	140	18000	129	4000	8.6
M313UHLED7765-S	140	18000	129	6500	8.6
M313UHLED8730-S	200	21000	105	3000	8.8
M313UHLED9740-S	200	24000	120	4000	8.8
M313UHLED9765-S	200	24000	120	6500	8.8

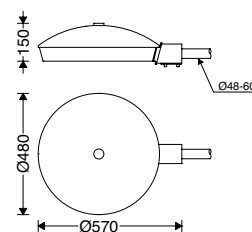

• برای سفارش چراغ به رنگ مشکی به انتهای کد چراغ به جای S حرف BL اضافه می‌شود.

## Decorative Beacon

## مخروط نورانی

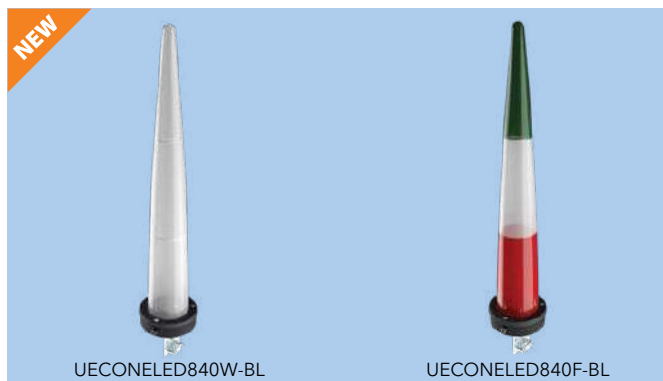

مخروط نورانی با طراحی مدرن و زیبا برای استفاده به عنوان یک المان دکوراتیو به همراه پایه چراغ‌های خیابانی در فضاهای شهری و خیابان‌ها عرضه می‌گردد. قابلیت تطابق با فضای شهری، درجه حفاظت (IP65)، درخشندگی یکنواخت دیفیوزر، تنوع در رنگ نور برای ایجاد طرح‌های متنوع و مصرف کم انرژی از ویژگی‌های این محصول است.

### مشخصات مخروط نورانی:

- فقدان امواج UV و IR
- سازگاری با محیط زیست
- بدنه آلومینیوم با پوشش رنگ پودری الکترواستاتیک مشکی
- رینگ آلومینیوم دایکستی با پوشش رنگ پودری الکترواستاتیک مشکی
- دیفیوزر پلی‌کربنات به رنگ‌های سفید، آبی، قرمز یا طرح پرچم ایران
- لنز پلی‌کربنات شفاف برای درخشندگی یکنواخت دیفیوزر
- نوار آبنندی سیلیکونی بادوام و مقاوم در برابر حرارت و فشار
- مازول LED با بازدهی زیاد و عمر بیش از ۵۰,۰۰۰ ساعت
- درجه حفاظت: IP65
- سیم مفتولی PVC
- ترمینال پلی‌آمید
- گلند پلی‌آمید
- اتصالات بیرونی چراغ با روکش داکرومت و اتصالات درونی چراغ گالوانیزه
- مناسب برای اتصال بر روی پایه چراغ با قطر ۷۶ میلی‌متر (۳ اینچ) در انتهای بالایی لوله

کد چراغ	توان چراغ (وات)	رنگ
UECONELED840W-BL	6	سفید
UECONELED840B-BL	6	آبی
UECONELED840R-BL	6	قرمز
UECONELED840F-BL	6	پرچم ایران

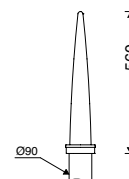







# Reliance

**Product Group**

## LEDIUM

### پنل روکار لیدیوم



براکت نصب روکار آلومینیوم اکسترودی به صورت یکپارچه در پشت چراغ با طراحی ویژه و ظاهری زیبا و ظریف، با قابلیت آویز شدن چراغ از براکت برای سهولت بیشتر در زمان نصب

پنل روکار لیدیوم با طراحی مدرن و زیبا برای محیط اداری و تجاری مدرن عرضه می‌گردد. پخش یکنواخت نور، صرفه‌جویی در مصرف انرژی، فقدان زندگی نور و ظرافت و زیبایی از ویژگی‌های این چراغ است.

#### مشخصات پنل لیدیوم:

- فقدان امواج UV و IR
- سازگاری با محیط زیست
- بدنه از ورق آهن با زهوار پلی‌کربنات با پوشش رنگ پودری الکترواستاتیک سفید
- دیفیوزر پلی‌استایرن ساتن مقاوم به UV با پخش یکنواخت نور
- براکت نصب روکار آلومینیوم اکسترودی با پوشش رنگ پودری الکترواستاتیک سفید
- رنگ نور ۴۰۰۰ و ۶۵۰۰ کلوین
- ماژول LED با عمر بیش از ۳۰,۰۰۰ ساعت
- ضریب نمود رنگ بیش از ۸۰
- درایور الکترونیکی با ضریب توان بیش از ۰.۹
- سیم مفتولی PVC
- ترمینال سه خانه ویژه چراغ‌های روشنایی پلی‌کربنات با قابلیت لوپینگ بدون نیاز به ابزار
- امکان استفاده از باتری اضطراری بنا بر سفارش در برخی مدل‌ها
- درایور الکترونیک کاهش توان در مدل‌های 10v-1 بنا بر سفارش

کد چراغ	توان چراغ (وات)	شار نوری چراغ (لومن)	بازدهی چراغ (لومن بر وات)	دمای رنگ نور (کلوین)	وزن (کیلوگرم)
M429ELED1840	40	4000	100	4000	4.6
M429ELED1865	40	4000	100	6500	4.6
M429ELED3840	55	5500	100	4000	4.6
M429ELED3865	55	5500	100	6500	4.6

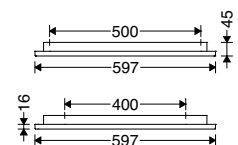

## LEDIUM

## پنل توکار لیدیوم

پنل توکار لیدیوم با طراحی مدرن و زیبا برای محیط اداری و تجاری مدرن عرضه می‌گردد. پخش یکنواخت نور، صرفه‌جویی در مصرف انرژی، فقدان زندگی نور و ظرافت و زیبایی از ویژگی‌های این چراغ است.

### مشخصات پنل لیدیوم:

- فقدان امواج UV و IR
- سازگاری با محیط زیست
- بدنه از ورق آهن با زهوار پلی‌کربنات با پوشش رنگ پودری الکترواستاتیک سفید
- دیفیوزر پلی‌استایرن ساتن مقاوم به UV با پخش یکنواخت نور
- برکت نصب روکار آلومینیوم اکسترودی با پوشش رنگ پودری الکترواستاتیک سفید
- رنگ نور ۴۰۰۰ و ۶۵۰۰ کلوین
- ماژول LED با عمر بیش از ۳۰,۰۰۰ ساعت
- ضریب نمود رنگ بیش از ۸۰
- درایور الکترونیکی با ضریب توان بیش از ۰.۹
- سیم مفتولی PVC
- درجه حفاظت: IP43 از سمت پایین در مدل‌های توکار
- امکان استفاده از باتری اضطراری بنا بر سفارش در برخی مدل‌ها
- درایور الکترونیک کاهش توان در مدل‌های 10v-1 بنا بر سفارش

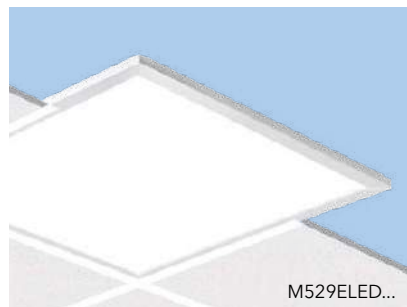

M529ELED...

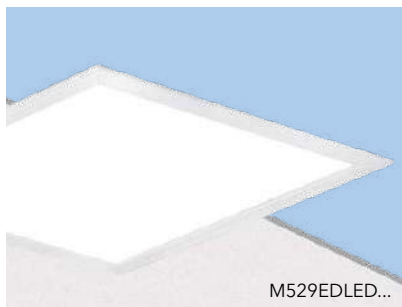

M529EDLED...



M528DLED...

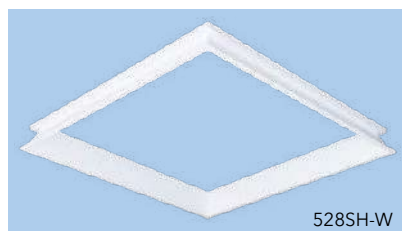

528SH-W

فریم کامفورت برای تامین آرامش بصری در سقف‌های کاذب سازه نمایان (M529ELED...+528SH-W)

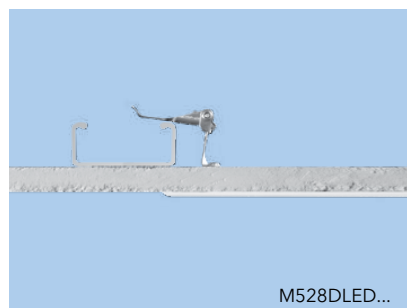

ظاهری زیبا و ظریف با قابلیت نصب در سقف‌های کاذب یکپارچه بدون بیرون‌زدگی از سقف در صورت استفاده از لیدیوم (M528DLED...)

کد چراغ	توان چراغ (وات)	شار نوری چراغ (لومن)	بازدهی چراغ (لومن بر وات)	دمای رنگ نور (کلوین)	وزن (کیلوگرم)
M529ELED1840	40	4000	100	4000	3.7
M529ELED1865	40	4000	100	6500	3.7
M529ELED3840	55	5500	100	4000	3.7
M529ELED3865	55	5500	100	6500	3.7
M529EDLED1840	40	4000	100	4000	3.9
M529EDLED1865	40	4000	100	6500	3.9
M529EDLED3840	55	5500	100	4000	3.9
M529EDLED3865	55	5500	100	6500	3.9

مناسب برای سقف‌های یکپارچه: M529ED...

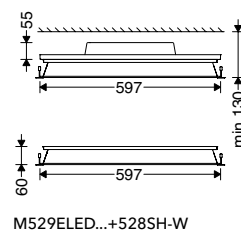

M529ELED...+528SH-W

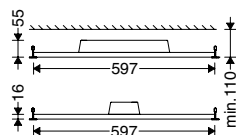

M529ELED...

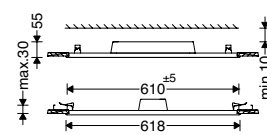

M529EDLED...

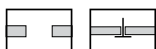

ARIANA

چراغ دانلایت گرد آریانا روکار با صفحه شیری ساتن



M486ED17...



M486ED22...

چراغ دانلایت گرد روکار آریانا با طراحی پیشرفته مازی نور در اندازه‌های متنوع، به صورت نصب روکار در قطر مختلف عرضه می‌گردد و برای ساختمان‌های مسکونی، اداری و تجاری مدرن مناسب است. ظاهر زیبا چراغ با ارتفاع کم، عمر طولانی قطعات روشنایی، فقدان اشعه فرابنفش (UV)، صرفه‌جویی در مصرف انرژی، سازگاری با محیط زیست و ضریب نمود رنگ بیش از ۸۰ از ویژگی‌های این چراغ است.

مشخصات چراغ آریانا:

- فقدان امواج IR و UV
- فقدان زندگی نور
- سازگار با محیط زیست
- صرفه‌جویی در مصرف انرژی
- بازدهی زیاد نور
- بدنه آلومینیوم دایکستی مستحکم با پوشش رنگ پودری الکترواستاتیک سفید
- دیفیوزر پلی‌کربنات شیری ساتن
- براکت نصب گالوانیزه با طراحی ویژه برای نصب آسان و مطمئن چراغ بدون نیاز به ابزار
- دمای رنگ نور ۴۰۰۰ یا ۶۵۰۰ کلوین
- ماژول LED برق مستقیم با ضریب توان بیش از ۰.۹
- ماژول LED با عمر بیش از ۳۰,۰۰۰ ساعت
- ضریب نمود رنگ بیش از ۸۰
- درجه حفاظت: IP40
- سیم مفتولی PVC
- ترمینال سه خانه ویژه چراغ‌های روشنایی پلی‌آمید با قابلیت لوپینگ بدون نیاز به ابزار

کد چراغ	توان چراغ (وات)	شار نوری چراغ (لومن)	بازدهی چراغ (لومن بر وات)	دمای رنگ نور (کلوین)	وزن (کیلوگرم)
M486ED17H5LED4840-W	23	2200	96	4000	0.6
M486ED17H5LED4865-W	23	2200	96	6500	0.6
M486ED22H5LED4840-W	35	3200	91	4000	0.9
M486ED22H5LED4865-W	35	3200	91	6500	0.9

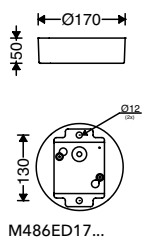

M486ED17...

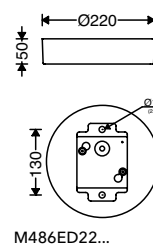

M486ED22...







## ARIANA

## چراغ دانلایت گرد آریانا توکار با صفحه شیری ساتن



چراغ دانلایت گرد توکار آریانا با طراحی پیشرفته مازی نور در اندازه‌های متنوع، به صورت نصب توکار در حفره‌هایی به قطر مختلف عرضه می‌گردد و برای ساختمان‌های مسکونی، اداری و تجاری مدرن مناسب است. عمر طولانی قطعات روشنایی، فقدان اشعه فرابنفش (UV)، صرفه‌جویی در مصرف انرژی، سازگاری با محیط زیست و ضریب نمود رنگ بیش از ۸۰ از ویژگی‌های این چراغ است.

## مشخصات چراغ آریانا:

- فقدان امواج IR و UV
- فقدان زندگی نور
- سازگار با محیط زیست
- صرفه‌جویی در مصرف انرژی
- بازدهی زیاد نور
- بدنه آلومینیوم دایکستی مستحکم با پوشش رنگ پودری الکترواستاتیک سفید
- دیفیوزر پلی‌کربنات شیری ساتن
- دمای رنگ نور ۳۰۰۰، ۴۰۰۰ یا ۶۵۰۰ کلوین
- ماژول LED برق مستقیم با ضریب توان بیش از ۰.۹
- ماژول LED با عمر بیش از ۳۰,۰۰۰ ساعت
- ضریب نمود رنگ بیش از ۸۰
- درجه حفاظت: IP43 از پایین
- سیم مفتولی PVC
- ترمینال سه خانه ویژه چراغ‌های روشنایی پلی‌آمید با قابلیت لوپینگ بدون نیاز به ابزار
- بست نصب فنری استنلس استیل برای نصب چراغ در سقف‌هایی با ضخامت‌های مختلف

کد چراغ	توان چراغ (وات)	شار نوری چراغ (لومن)	بازدهی چراغ (لومن بر وات)	دمای رنگ نور (کلوین)	D (mm)	D1 (mm)	L (mm)	وزن (کیلوگرم)
M586ED2LED2830-W	6	350	58	3000	78	60	47	0.1
M586ED2LED2840-W	6	350	58	4000	78	60	47	0.1
M586ED2LED2865-W	6	350	58	6500	78	60	47	0.1
M586ED3LED3830-W	9	600	67	3000	96	80	40	0.1
M586ED3LED3840-W	9	650	72	4000	96	80	40	0.1
M586ED3LED3865-W	9	650	72	6500	96	80	40	0.1
M586ED5LED3840-W	14	1100	79	4000	138	120	40	0.2
M586ED5LED3865-W	14	1100	79	6500	138	120	40	0.2
M586ED6LED4840-W	23	2000	87	4000	170	150	40	0.4
M586ED6LED4865-W	23	2000	87	6500	170	150	40	0.4
M586ED8LED4840-W	35	3000	86	4000	220	200	40	0.5
M586ED8LED4865-W	35	3000	86	6500	220	200	40	0.5

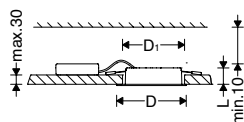

ØD1 ±0.3



Low Flicker

RAL 9003

LED

↑ IP43

LOOPING

## ARIANA

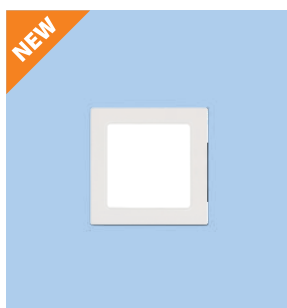

### چراغ دانلایت مربعی آریانا توکار با صفحه شیری ساتن

چراغ دانلایت مربعی توکار آریانا با طراحی پیشرفته مازی نور در اندازه‌های متنوع، به صورت نصب توکار عرضه می‌گردد و برای ساختمان‌های مسکونی، اداری و تجاری مدرن مناسب است. عمر طولانی قطعات روشنایی، فقدان اشعه فرابنفش (UV)، صرفه‌جویی در مصرف انرژی، سازگاری با محیط زیست و ضریب نمود رنگ بیش از ۸۰ از ویژگی‌های این چراغ است.

#### مشخصات چراغ آریانا:

- فقدان امواج IR و UV
- فقدان زندگی نور
- سازگار با محیط زیست
- صرفه‌جویی در مصرف انرژی
- بازدهی زیاد نور
- بدنه آلومینیوم دایکستی مستحکم با پوشش رنگ پودری الکترواستاتیک سفید
- دیفیوزر پلی‌کربنات شیری ساتن
- دمای رنگ نور ۳۰۰۰، ۴۰۰۰ یا ۶۵۰۰ کلوین
- ماژول LED برق مستقیم با ضریب توان بیش از ۰٫۹
- ماژول LED با عمر بیش از ۳۰٫۰۰۰ ساعت
- ضریب نمود رنگ بیش از ۸۰
- درجه حفاظت: IP43 از پایین
- سیم مفتولی PVC
- ترمینال سه خانه ویژه چراغ‌های روشنایی پلی‌آمید با قابلیت لوپینگ بدون نیاز به ابزار
- بست نصب فنری استنلس استیل برای نصب چراغ در سقف‌هایی با ضخامت‌های مختلف

کد چراغ	توان چراغ (وات)	شار نوری چراغ (لومن)	بازدهی چراغ (لومن بر وات)	دمای رنگ نور (کلوین)	L (mm)	L1 (mm)	L2 (mm)	وزن (کیلوگرم)
M586EQ3LED3830-W	9	500	56	3000	96	48	80	0.2
M586EQ3LED3840-W	9	550	61	4000	96	48	80	0.2
M586EQ3LED3865-W	9	550	61	6500	96	48	80	0.2
M586EQ5LED3840-W	14	1100	79	4000	138	57	120	0.3
M586EQ5LED3865-W	14	1100	79	6500	138	57	120	0.3
M586EQ6LED4840-W	23	1800	78	4000	168	63	150	0.4
M586EQ6LED4865-W	23	1800	78	6500	168	63	150	0.4

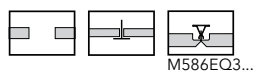
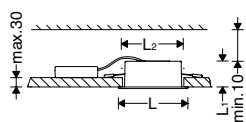



## Decorative LEDiSUN

## چراغ آویز لدیسان دکوراتیو



چراغ آویز لدیسان دکوراتیو با طراحی پیشرفته مازی نور برای محیط‌های نمایشگاهی، فروشگاه‌ها، هایپرمارکت‌ها، کارخانجات، سالن‌های تولید و انبارها طراحی شده است. طراحی زیبا، بدنه مستحکم، پخش یکنواخت نور، صرفه جویی در مصرف انرژی، فقدان زندگی نور و درجه حفاظت (IP65) از ویژگی‌های این چراغ است.

### مشخصات چراغ لدیسان دکوراتیو:

- فقدان امواج IR و UV
- سازگاری با محیط زیست
- بدنه آلومینیوم دایکستی با پوشش رنگ پودری الکترواستاتیک سفید یا نقره‌ای
- درپوش ترمینال باکس آلومینیوم دایکستی با پوشش رنگ پودری الکترواستاتیک سفید یا نقره‌ای
- رفلکتور آلومینیومی با پوشش رنگ پودری الکترواستاتیک سفید یا نقره‌ای
- لنز پلی کربنات شفاف با پخش یکنواخت نور با زاویه تابش ۹۰ درجه
- دمای رنگ نور: ۴۰۰۰ کلوین
- ماژول LED برق مستقیم با ضریب توان بیش از ۰.۹
- قابلیت تنظیم شارنوری چراغ به‌طور پیوسته از ۳۰ تا ۱۰۰ درصد شار نامی چراغ با استفاده از Dimmer از نوع اتوترانسفورماتوری یا Triac
- عمر بیش از ۳۰,۰۰۰ ساعت ماژول LED
- ضریب نمود رنگ بیش از ۸۰
- درجه حفاظت: محفظه اپتیک IP65
- گلند پلی آمید
- ترمینال سه خانه ویژه چراغ‌های روشنایی پلی کربنات با قابلیت لوپینگ بدون نیاز به ابزار

کد چراغ	توان چراغ (وات)	شار نوری چراغ (لومن)	بازدهی چراغ (لومن بر وات)	دمای رنگ نور (کلوین)	وزن (کیلوگرم)
M308MEWLED6840-W	140	15000	107	4000	5.7
M308LEWLED8840-W	200	21000	105	4000	7.2

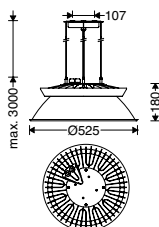

M308L...

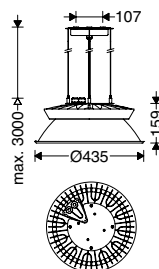

M308M...



• برای سفارش چراغ به رنگ نقره‌ای به انتهای کد چراغ به جای W حرف LS اضافه می‌شود.

LEDiSUN

چراغ ضد نم و غبار لدیسان



M309...

چراغ ضد نم و غبار لدیسان با طراحی پیشرفته مازی نور لنزهای هدفمند با پخش نور ۹۰ درجه برای محیط صنعتی پر گرد و غبار و نمناک طراحی شده است. نصب به صورت آویز، ساختار محکم و بادوام، یکنواختی در پخش نور، صرفه جویی در مصرف انرژی، سازگاری با محیط زیست و درجه حفاظت IP65 از ویژگی‌های این چراغ است.

مشخصات چراغ لدیسان:

- بهره‌وری و بازدهی زیاد
- صرفه‌جویی در مصرف انرژی
- بادوام در محیط مرطوب، آلوده و پر گرد و غبار
- ضریب نمود رنگ بیش از ۸۰
- ماژول برق مستقیم LED با عمر بیش از ۳۰,۰۰۰ ساعت
- ماژول برق مستقیم با ضریب توان بیش از ۰,۹
- قابلیت تنظیم شار نوری چراغ به‌طور پیوسته از ۳۰ تا ۱۰۰ درصد شار نامی چراغ با استفاده از Dimmer از نوع اتوترانسفورماتوری یا Triac
- بدنه آلومینیوم دایکستی
- دوام شرایط آب‌بندی مطمئن IP65 با اورینگ آببندی سیلیکونی مناسب
- لنزهای پلی‌کربنات شفاف با پخش نور هدفمند با زاویه تابش ۹۰ درجه
- گلند پلی‌آمید
- امکان سیم‌کشی لوپینگ



کد چراغ	توان چراغ (وات)	شار نوری چراغ (لومن)	بازدهی چراغ (لومن بر وات)	دمای رنگ نور (کلوین)	L (میلی‌متر)	وزن (کیلوگرم)
M309MEWLED6840-S	140	16000	114	4000	360	2.9
M309LEWLED8840-S	200	22000	110	4000	420	3.4

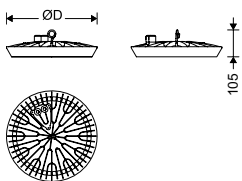

M309...





## ISOLA

## چراغ ضد نم و غبار ایزولا

چراغ ضد نم و غبار ایزولا با طراحی پیشرفته مازی نور برای محیط پرگرد و غبار و نمناک طراحی شده است. بازدهی بالا بعنوان چراغ ضد نم و غبار و همچنین سهولت نصب از ویژگی‌های این چراغ است.

### مشخصات چراغ ایزولا:

- بهره‌وری و بازدهی زیاد
- بدنه و دیفیوزر پلی‌کربناتی یکپارچه
- سر و ته پلی‌کربنات تزریقی
- گلند ترمینال‌دار سه‌خانه پلی‌آمید
- درایور الکترونیکی جریان ثابت با ضریب توان بیش از ۰.۹ (Low Flicker)
- دوام شرایط آب‌بندی مطمئن IP65 با واشر آب‌بندی سیلیکونی مناسب
- ماژول LED با عمر بیش از ۳۰,۰۰۰ ساعت
- ضریب نمود رنگ بیش از ۸۰
- بادوام در محیط مرطوب، آلوده و پرگرد و غبار
- بست‌های نصب استنلس‌استیل با طراحی ویژه برای نصب آسان و مطمئن چراغ بدون نیاز به ابزار
- امکان سیم‌کشی تروواپرینگ بنا بر سفارش

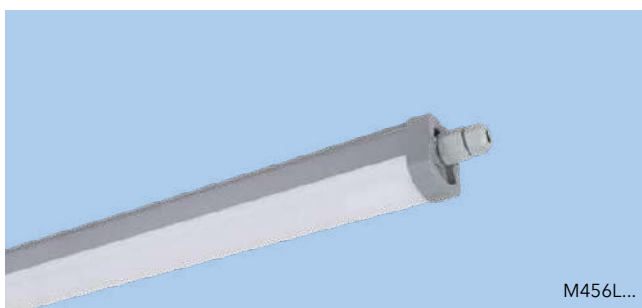

440EKSU

کیت آویز

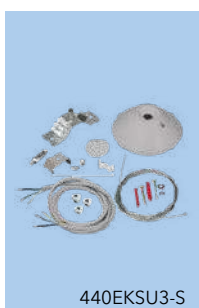

440EKSU3-S

کیت آویز اتصالات الکتریکی  
به رنگ نقره‌ای برای اتصال  
کابل برق به چراغ با ترمینال  
ویژه سه‌خانه



DMRC-20

براکت نصب میله‌گرد M10

کد چراغ	توان چراغ (وات)	شار نوری چراغ (لومن)	بازدهی چراغ (لومن بر وات)	دمای رنگ نور (کلوین)	L (میلی‌متر)	وزن (کیلوگرم)
M456L60LED2	19	2200	116	4000	600	0.6
M456L60LED2865	19	2200	116	6500	600	0.6
M456L120LED2	37	4200	114	4000	1200	1.2
M456L120LED2865	37	4200	114	6500	1200	1.2

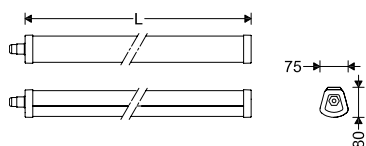

M456L...

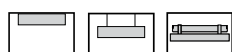

• برای آشنایی با اتصالات نصب به صفحه ۱۴۸ و ۱۴۹ کاتالوگ مراجعه شود.

# POLARIS

## چراغ پروژکتوری پلاریس



چراغ پلاریس با طراحی پیشرفته مازی نور برای کاربردهای پروژکتوری طراحی شده است. بدنه مستحکم، درجه حفاظت (IP65) و مصرف کم انرژی از ویژگی‌های این چراغ است.

### مشخصات چراغ پلاریس:

- فقدان امواج IR و UV
- سازگاری با محیط زیست
- صرفه‌جویی در مصرف انرژی
- بدنه آلومینیوم دایکستی با پوشش رنگ پودری الکترواستاتیک طوسی یا شیری
- لنز پلی‌کربنات شفاف با بازدهی بیش از ۹۵ درصد
- پخش نور متقارن پروژکتوری با زاویه ۹۰ درجه
- دیفیوزر شیشه‌ای شفاف سکوریت شده تخت به ضخامت 4mm (در مدل‌های M317EM... و M317ES...)
- دیفیوزر شیشه‌ای شفاف سکوریت شده تخت به ضخامت 5mm (در مدل‌های M317EL... و M317EXL...)
- نوار آببندی سیلیکونی بادوام و مقاوم در برابر حرارت و فشار
- دمای رنگ نور: ۴۰۰۰ یا ۶۵۰۰ کلوین
- ماژول LED برق مستقیم با ضریب توان بیش از ۰,۹
- عمر بیش از ۳۰,۰۰۰ ساعت ماژول LED
- ضریب نمود رنگ بیش از ۸۰
- درجه حفاظت: IP65
- سیم مفتولی PVC الیاف دار
- ترمینال سه خانه ویژه چراغ‌های روشنایی پلی‌آمید با قابلیت لوپینگ بدون نیاز به ابزار
- گلند پلی‌آمید
- قابلیت لوپینگ
- اتصالات بیرونی چراغ با روکش داکروم و اتصالات درونی چراغ گالوانیزه
- امکان تنظیم زاویه چراغ با چرخاندن دسته متصل به آن
- قابلیت سفارش براکت لوله / قوطی ۲,۵ سانتی‌متری
- قابلیت سفارش براکت لوله / قوطی ۳ سانتی‌متری

کد چراغ	توان چراغ (وات)	شار نوری چراغ (لومن)	بازدهی چراغ (لومن بر وات)	دمای رنگ نور (کلوین)	وزن (کیلوگرم)
M317ESWLED2840-S	40	3600	90	4000	1.0
M317ESWLED2865-S	40	3600	90	6500	1.0
M317EMWLED3840-S	60	5500	92	4000	1.4
M317EMWLED3865-S	60	5500	92	6500	1.4
M317ELWLED4840-S	80	7500	94	4000	2.1
M317ELWLED4865-S	80	7500	94	6500	2.1
M317EXLWLED5840-S	120	10500	88	4000	3.4
M317EXLWLED5865-S	120	10500	88	6500	3.4

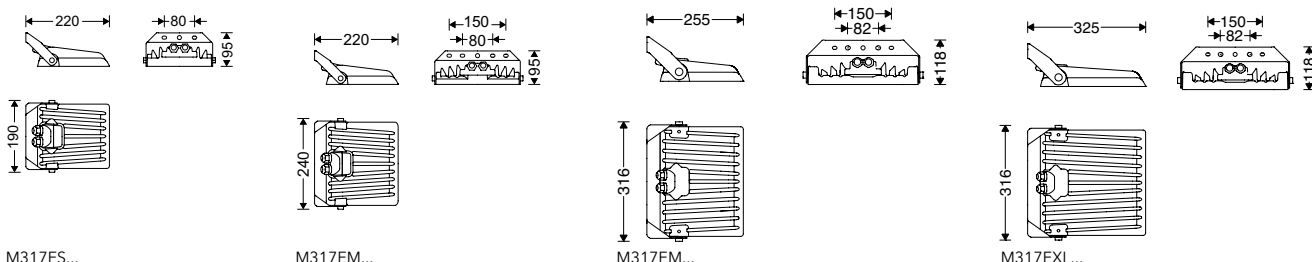

برای سفارش چراغ به رنگ شیری به انتهای کد چراغ به جای S حرف W اضافه می‌شود.

## اتصالات نصب چراغ

### براکت لوله و قوطی

**PDP2-Bracket-S** براکت لوله و قوطی ۲.۵ سانتی متری برای چراغ پلاریس

**PDP3-Bracket-S** براکت لوله و قوطی ۳ سانتی متری برای چراغ پلاریس

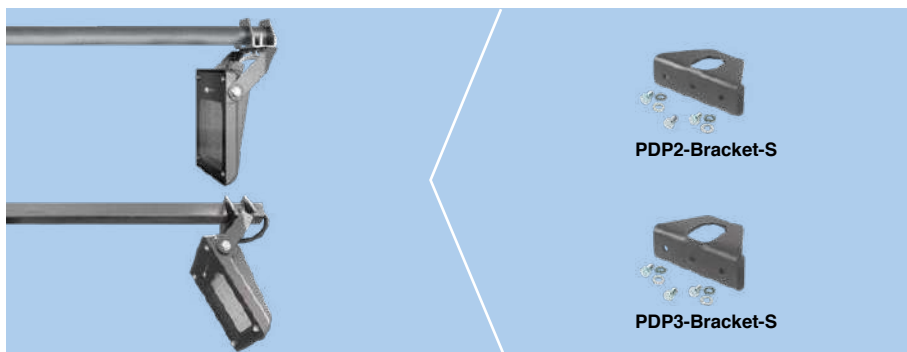

HALLEY



M318EULED2840-S



M318EULED32840-S

چراغ هالی با طراحی پیشرفته مازی نور برای کاربردهای معابری طراحی شده است. بدنه مستحکم آلومینیوم دایکستی، قابلیت نصب مستقیم به لوله های افقی بدون نیاز به براکت نصب، طراحی آپرودینامیک، صرفه جویی در مصرف انرژی و درجه حفاظت (IP65) از ویژگی های این چراغ است.

مشخصات چراغ هالی :

- فقدان امواج IR و UV
- سازگاری با محیط زیست
- صرفه جویی در مصرف انرژی
- بدنه آلومینیوم دایکستی با پوشش رنگ پودری الکترواستاتیک طوسی
- مناسب برای نصب به لوله های افقی به قطر ۳ و ۴ سانتی متر
- پخش نور معابری با لنز پلی کربنات شفاف با بازدهی بیش از ۹۵ درصد
- دیفیوزر شیشه ای شفاف سکوریت شده تخت به ضخامت 5mm
- نوار آبنندی سیلیکونی با دوام و مقاوم در برابر حرارت و فشار
- دمای رنگ نور: ۴۰۰۰ کلوین
- ماژول LED برق مستقیم با ضریب توان بیش از ۰.۹
- عمر بیش از ۳۰,۰۰۰ ساعت ماژول LED
- ضریب نمود رنگ بیش از ۸۰
- درجه حفاظت: IP65
- سیم مفتولی PVC الیاف دار
- ترمینال سه خانه ویژه چراغ های روشنایی پلی آمید با قابلیت لوپینگ بدون نیاز به ابزار
- گلند پلی آمید
- اتصالات بیرونی چراغ با روکش داکرومت و اتصالات درونی چراغ گالوانیزه

کد چراغ	توان چراغ (وات)	شار نوری چراغ (لومن)	بازدهی چراغ (لومن بر وات)	دمای رنگ نور (کلوین)	وزن (کیلوگرم)
M318EULED2840-S	40	3800	95	4000	2.0
M318EULED3840-S	60	5500	92	4000	2.0

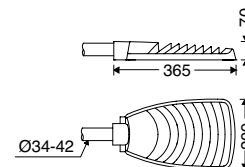





## اتصالات نصب چراغ‌های وگا، اپتیلوکس و ساترن

### براکت یک طرفه

**PTV1E-Bracket** براکت نصب یک طرفه به همراه کلیه اتصالات مورد نیاز شامل پیچ و مهره، واشرها، کابل، بست کابل و ترمینال‌های مربوطه



### براکت دو طرفه (۱۸۰ درجه)

**PTV2AE-Bracket** براکت نصب دو طرفه (۱۸۰ درجه) به همراه کلیه اتصالات مورد نیاز شامل پیچ و مهره، واشرها، کابل، بست کابل و ترمینال‌های مربوطه



### براکت دو طرفه (۹۰ درجه)

**PTV2BE-Bracket** براکت نصب دو طرفه (۹۰ درجه) به همراه کلیه اتصالات مورد نیاز شامل پیچ و مهره، واشرها، کابل، بست کابل و ترمینال‌های مربوطه



### براکت سه طرفه (۱۲۰ درجه)

**PTV3AE-Bracket** براکت نصب سه طرفه (۱۲۰ درجه) به همراه کلیه اتصالات مورد نیاز شامل پیچ و مهره، واشرها، کابل، بست کابل و ترمینال‌های مربوطه



### براکت چهار طرفه (۹۰ درجه)

**PTV4E-Bracket** براکت نصب چهار طرفه (۹۰ درجه) به همراه کلیه اتصالات مورد نیاز شامل پیچ و مهره، واشرها، کابل، بست کابل و ترمینال‌های مربوطه



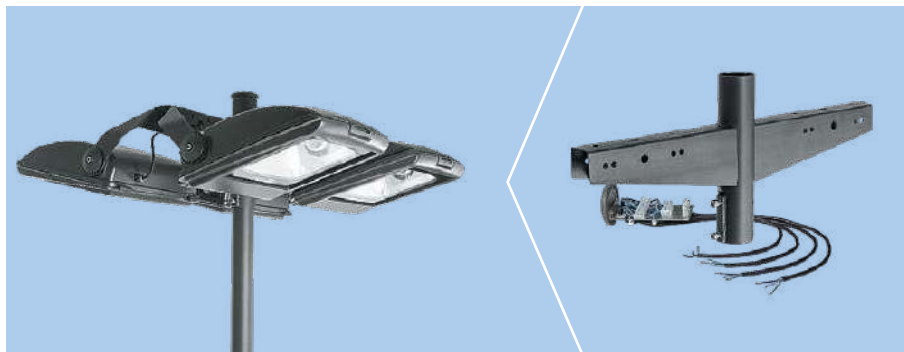

### براکت دو طرفه (۱۸۰ درجه)

**PTV2C-Bracket** براکت نصب دو طرفه (۱۸۰ درجه) به همراه کلیه اتصالات مورد نیاز شامل پیچ و مهره، واشرها، کابل، بست کابل و ترمینال‌های مربوطه برای چراغ‌های وگا و اپتیلوکس

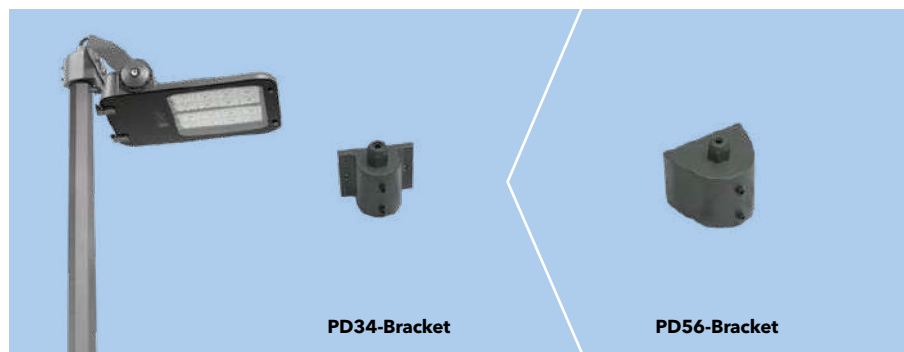

### براکت لوله

**PD56-Bracket** براکت‌های لوله آلومینیوم ریخته‌گری برای لوله‌هایی به قطر ۵ و ۶ سانتی‌متر برای نصب به صورت عمودی چراغ‌های اپتیلوکس، اپتیلوکس S، وگا، وگا S و پلاریس در مدل‌های M317EL..., M317EXL...,

**PD34-Bracket** براکت‌های لوله آلومینیوم ریخته‌گری برای لوله‌هایی به قطر ۳ و ۴ سانتی‌متر برای نصب به صورت عمودی چراغ‌های وگا S، اپتیلوکس و پلاریس در مدل‌های M317ES..., M317EM...,

### براکت لوله

**PD45-Bracket** براکت‌های لوله آلومینیوم ریخته‌گری برای لوله‌هایی به قطر ۴ و ۵ سانتی‌متر برای نصب به صورت افقی چراغ‌های اپتیلوکس و وگا S

**PDS5-Bracket** براکت‌های لوله آلومینیوم ریخته‌گری برای لوله‌هایی به قطر ۵ سانتی‌متر برای نصب به صورت افقی چراغ‌های وگا و ساترن

**PDS6-Bracket** براکت‌های لوله آلومینیوم ریخته‌گری برای لوله‌هایی به قطر ۶ سانتی‌متر برای نصب به صورت افقی چراغ‌های وگا، ساترن و اپتیلوکس

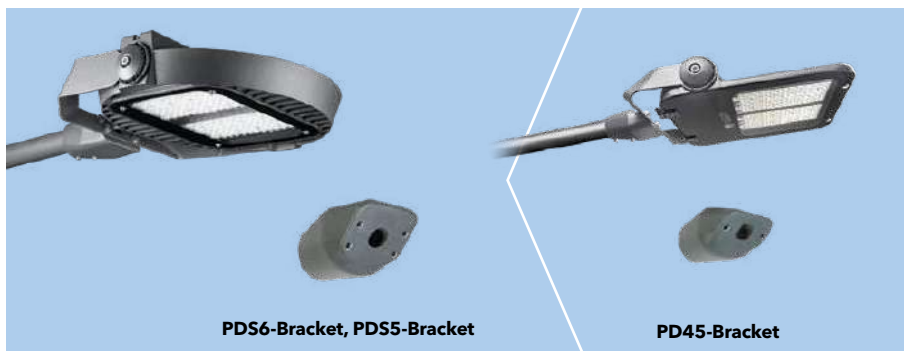

### براکت دو طرفه

**PTO2-Bracket** براکت نصب ۱۸۰ درجه برای چراغ‌های خیابانی اپتیما، زنوس، هلیوس L و هلیوس M با زاویه نصب ۱۰ درجه نسبت به افق برای نصب به پایه با قطر ۷۶ میلی‌متر

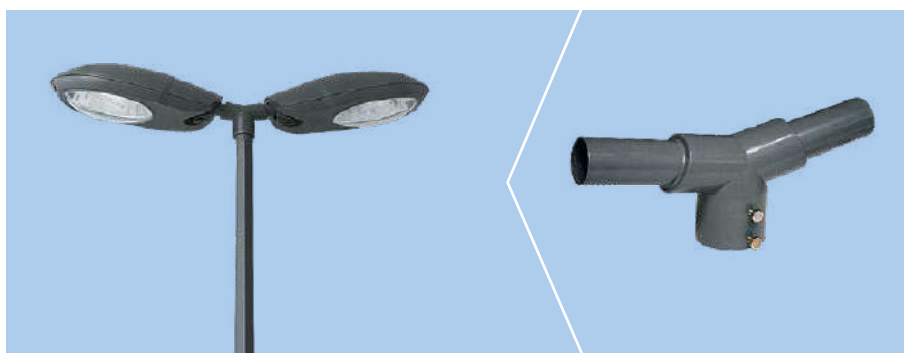

### براکت دیواری

**PTO160-Bracket** براکت نصب روی دیوار برای چراغ‌های خیابانی اپتیما، زنوس، هلیوس L و هلیوس M با زاویه نصب ۳۰ درجه نسبت به افق، قطر ۶۰ میلی‌متر و طول ۵۰ سانتی‌متر



## اتصالات نصب چراغ

### براکت سقفی

**CA-Bracket** براکت از ورق گالوانیزه با پیچ و مهره گالوانیزه برای نصب چراغ‌های فلورسنتی ضد انفجار Zone2 و فورته به سقف یا دیوار

**CBSS-Bracket** براکت از ورق استنلس استیل با پیچ استنلس استیل برای نصب چراغ فلورسنتی ضد انفجار Zone1 به سقف یا دیوار

**CCSS-Bracket** براکت از ورق استنلس استیل و با پیچ و مهره استنلس استیل برای نصب چراغ‌های سیلنت، فورته و ضد انفجار Zone2

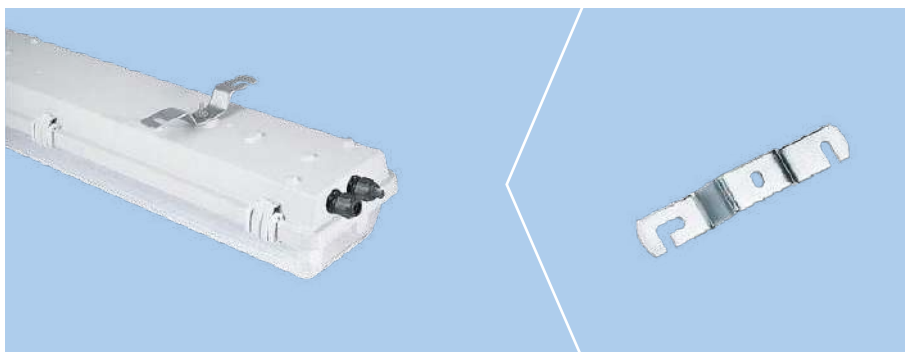

### قلاب آویز

**SBSS-Bracket** قلاب آویز از ورق استنلس استیل با پیچ استنلس استیل برای چراغ فلورسنتی ضد انفجار Zone1

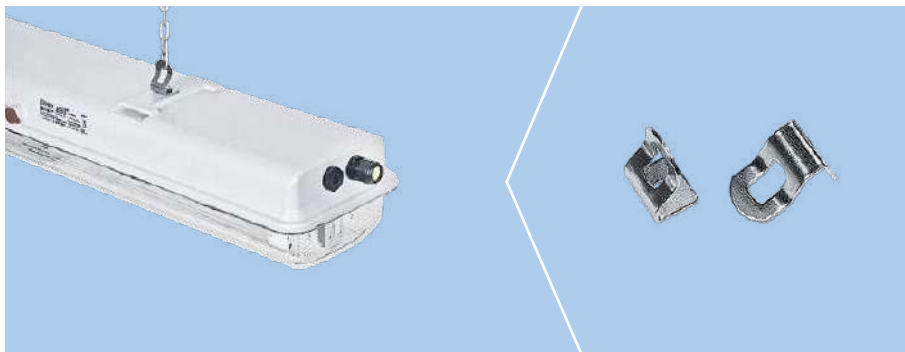

### قلاب آویز

**SA-Bracket** قلاب آویز فولادی با آبکاری گالوانیزه برای آویز کردن چراغ‌های فورته، فانال و ضد انفجار Zone2

**SC-Bracket** قلاب آویز فولادی با آبکاری گالوانیزه و اتصالات استنلس استیل برای آویز کردن چراغ‌های فورته، سیلنت، فانال و ضد انفجار Zone2

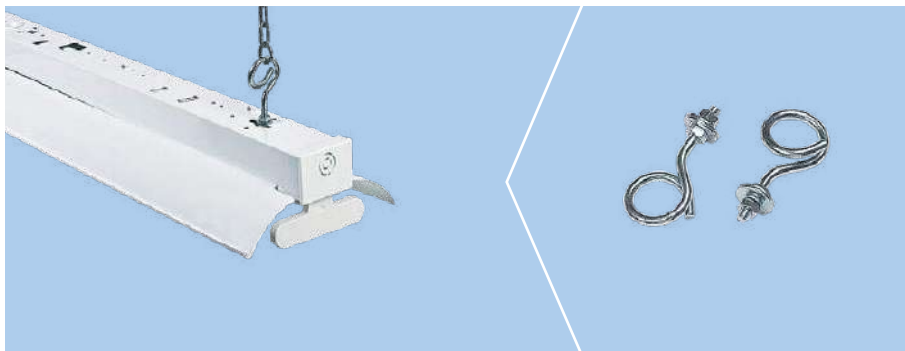

### گیره لوله

#### PA4-Bracket و PA5-Bracket .PA6-Bracket

گیره‌های لوله از ورق گالوانیزه و با پیچ و مهره گالوانیزه برای نصب چراغ‌های فلورسنتی فورته، ضد انفجار Zone2 و لدیسیل در مدل‌های M453...، سیلیوم، لومیلاین و ایزولا به لوله‌های به قطر ۴ و ۵ و ۶ سانتی‌متر

#### PE4SS-Bracket و PE5SS-Bracket .PE6SS-Bracket

گیره‌های لوله از ورق استنلس استیل و با پیچ و مهره استنلس استیل برای نصب چراغ ضد انفجار Zone1 به لوله‌های به قطر ۴ و ۵ و ۶ سانتی‌متر

#### PC4SS-Bracket, PC5SS-Bracket .PC6SS-Bracket

گیره‌های لوله از ورق استنلس استیل و با پیچ و مهره استنلس استیل برای نصب چراغ‌های فلورسنتی فورته، سیلنت، Zone2 و لدیسیل در مدل‌های M453...، سیلیوم، لومیلاین و ایزولا به لوله‌های به قطر ۴ و ۵ و ۶ سانتی‌متر

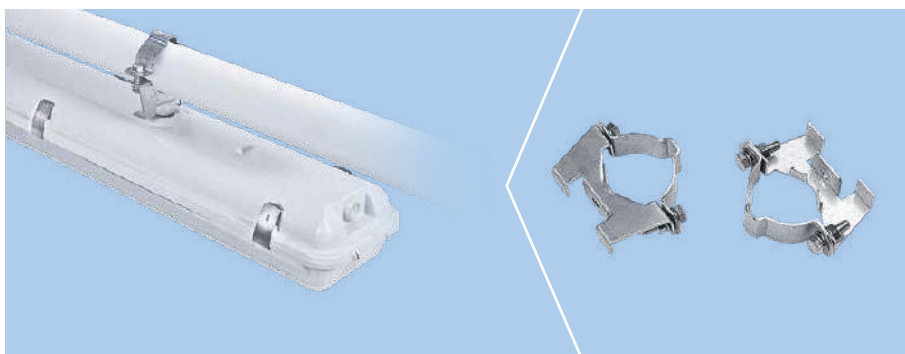
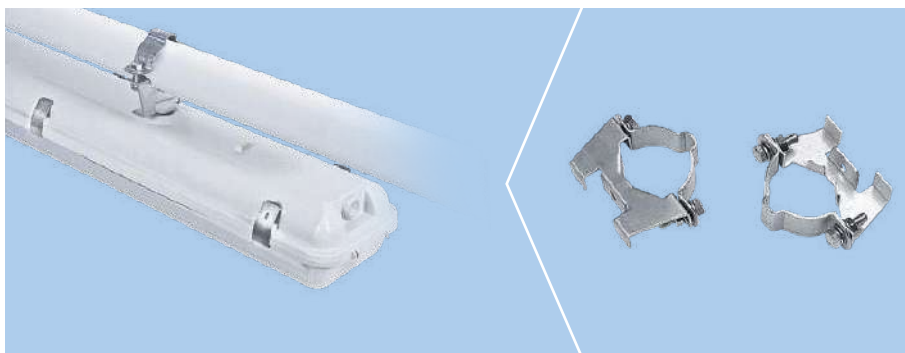

## اتصالات نصب چراغ

### براکت مدرج دیواری

**WA-Bracket** براکت دیواری از ورق گالوانیزه و با پیچ و مهره گالوانیزه برای نصب چراغ‌های فلورسنتی فورت، ضد انفجار Zone2 به دیوار با امکان تنظیم زاویه چراغ تا ۱۸۰ درجه

**WA1-Bracket** براکت دیواری از ورق گالوانیزه و با پیچ و مهره گالوانیزه برای نصب چراغ به دیوار با امکان تنظیم زاویه چراغ‌های لدیسیل، سلیوم، لومیلاین و ایزولا

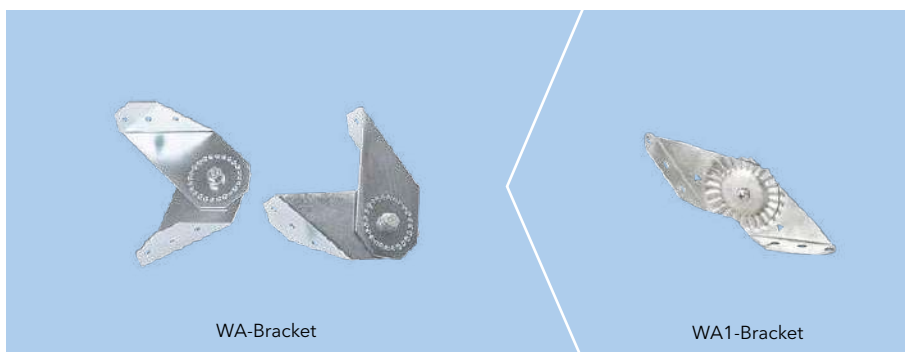

WA-Bracket

WA1-Bracket

### حفاظ فلزی

**WGAF236** حفاظ فلزی برای چراغ‌های 2x36W

ضدانفجار Zone2

**WGAF136** حفاظ فلزی برای چراغ‌های 1x36W

ضدانفجار Zone2

**WGBF236** حفاظ فلزی برای چراغ فلورسنتی

2x36W ضدانفجار Zone1

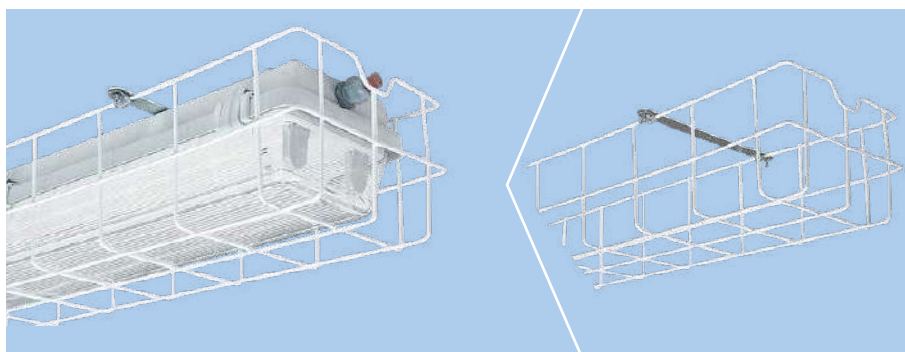

### کیت آویز

کیت آویز برای آویز کردن چراغ روکار برلیانت به طول ۲ متر

- **SKWF-2** به رنگ سفید با چهار بکسل
- **SKWT-2** به رنگ سفید با دو بکسل برای نصب به سقف‌های مدولار
- **SKGF-2** به رنگ نقره‌ای با چهار بکسل
- **SKGT-2** به رنگ نقره‌ای با دو بکسل برای نصب به سقف‌های مدولار



## جدول انواع بست نصب چراغ‌های توکار بر اساس سقف‌های کاذب مختلف

کد کاتالوگ بست نصب	نوع سقف	کد کاتالوگ	چراغ
 DMRC4-Bracket	سقف کاذب سازه نمایان (Exposed) نصب زیر T-bar سقف یکپارچه (گچی، MDF، ...)	M625...	بر لیانت
نیاز به بست ندارد	سقف کاذب سازه نمایان (Exposed) نصب روی T-bar	M524...	الگانت
 DMRC5-Bracket	سقف کاذب سازه نمایان (Exposed) نصب زیر T-bar سقف یکپارچه (گچی، MDF، ...)	M526...	لومیانت
 DMRC3-Bracket	سقف یکپارچه (گچی، MDF، ...) با ضخامت کمتر از ۳۰ میلی‌متر	M524... M524S... M526...	الگانت لومیانت
 DMRC8-Bracket	سقف کاذب سازه پنهان (Concealed)	M524... M526...	الگانت لومیانت
 DMRC7-Bracket	سقف کاذب سازه پنهان (Concealed) (در صورت استفاده از DMRC8-Bracket برای قرار گرفتن چراغ در جهت عمود بر پروفیل سازه سقف کاذب)	M524... M526...	الگانت لومیانت
 DMRC6-Bracket	سقف کاذب سازه پنهان (Concealed) (در صورت نیاز به عدم اعمال وزن چراغ به سازه سقف کاذب)	M524... M526...	الگانت لومیانت
 DMRC-14	انواع مختلف سقف کاذب (در صورت نیاز به عدم اعمال وزن چراغ به سازه سقف کاذب)	M524... M526...	الگانت لومیانت

\* برای چراغ‌های الگانت توکار سری M524S218... و M523SLED... هر بسته براکت دو عدد چراغ را پوشش می‌دهد.



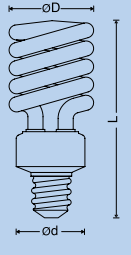

















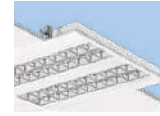







## جدول ابعاد لامپ‌های کامپکت بالاست سر خود (به میلی‌متر)

	Max.L	Max.d	Max.D	W
	135	55	56	15
	135	55	56	18
	135	55	56	23
	160	55	60	25
	190	58	65	35
	240	85	85	45
	240	85	85	50
	250	-	-	65
	300	-	-	90

توجه: برای انتخاب لامپ کامپکت بالاست سر خود، از لامپ‌هایی که ابعاد آن با مشخصات جدول فوق مطابقت دارد استفاده نمایید.



راهنمای انتخاب چراغ‌های توکار مطابق با انواع سقف‌های کاذب

نوع چراغ						نوع سقف
						سقف کاذب سازه نمایان (Exposed) نصب روی T-bar
لدیوم ۱۳۴	لومیانت ۲۴	الگانت توکار ۲۱	الگانت توکار LED ۲۰	لدیلوکس ۱۳		
						سقف کاذب سازه نمایان (Exposed) نصب زیر T-bar
	لومیانت ۲۴	برلیانت ۲۳	الگانت توکار ۲۱	الگانت توکار LED ۲۰		
						سقف کاذب سازه پنهان (Concealed)
		لومیانت ۲۴	الگانت توکار ۲۱	الگانت توکار LED ۲۰		
						سقف یکپارچه (گچی، MDF، ...)
اینفینیتی DS ۳۵	اینفینیتی D ۳۲	اینفینیتی B ۲۷	برلیانت ۲۳	الگانت توکار ۲۱	لدیلوکس ۱۱	
						
دیانا ۶۱	دیانا کامفورت ۵۹	آرتمیس ۵۷	الینا ۵۶	لومیلد ۵۵	اوربیتال ۵۱	
						
آریانا ۱۳۵	لدیوم ۱۳۴	استارلد ۶۶				
<p>این چراغ‌ها را می‌توان در تایل سقف‌های کاذب سازه‌نمایان نصب نمود. (Q10, D10, D15) آرتمیس، استارلد، دیانا، الینا، اوربیتال، آریانا، الینا، دیانا، استارلد، آرتمیس (Q10, D10)</p> <p>این چراغ‌ها را می‌توان در تایل سقف‌های کاذب سازه‌پنهان نصب نمود. (Q8, D6, D8) الینا، دیانا، استارلد، آرتمیس (Q10, D10)</p>						
						سقف کاذب ساندویچ پتل
		استریلوکس ۸۰				

## سایر اطلاعات

شرکت صنایع روشنایی مازی نور در راستای برآورده کردن نیازمندی‌های خاص مشتریان محترم، با رعایت کلیه استانداردها، آماده بررسی درخواست تغییرات فنی در محصولات خود می‌باشد. لطفاً برای انجام امکان‌سنجی نیازمندی‌های خاص، با نماینده منطقه یا واحد فروش مازی نور هماهنگی فرمایید.

### درخواست تغییرات فنی محصولات:

مازی نور بر اساس درخواست تغییرات فنی مشتریان، محصولات خود را برای شرایط محیطی خاص و یا شیوه‌های نصب متفاوت سازگار می‌نماید. این منطبق‌سازی که همچنان براساس رعایت اصول و استانداردهای مربوطه صورت می‌گیرد، با اعمال تغییراتی در ساختار محصول و یا تغییر در نوع تجهیزات آن میسر می‌باشد. موارد زیر نمونه‌هایی است که طی سال‌های اخیر براساس درخواست تغییرات فنی مشتریان ساخته شده و همچنان قابل عرضه می‌باشد:

- چراغ‌هایی با درجه حفاظت بالاتر
- چراغ‌هایی برای استفاده در دمای محیطی بالاتر
- چراغ‌هایی مناسب برای شرایط محیطی ویژه
- چراغ‌هایی با ابعاد متفاوت
- چراغ‌هایی مناسب برای سقف‌های کاذب خاص
- سایر موارد مشابه ...

### چراغ‌های مازی نور با سیستم‌های مدیریت روشنایی (Lighting Management System):

بطور کلی با سیستم‌های مدیریت روشنایی می‌توان نیازمندی‌های زیر را برآورده کرد:

#### • انعطاف پذیری بالا

با استفاده از سیستم‌های روشنایی هوشمند می‌توان سناریوهای مختلف را در زمان‌های مختلف در فضا ایجاد نمود. این سناریوها می‌تواند وابسته به زمان و یا حضور اشخاص باشد و شامل تغییر شدت نور و یا تغییر رنگ نور باشد.



#### • دکوراسیون فضاها

با استفاده از تنالیته رنگ‌ها و شدت‌های مختلف نور می‌توان دکوراسیون فضاها را مختلف را در بازه‌های زمانی مختلف به دلخواه تغییر داد.



#### • افزایش کیفیت خواب

با تنظیم شدت و رنگ نور در ساعات مختلف شبانه‌روز می‌توان هورمون‌های داخلی را در بدن به نحوی تنظیم نمود که ساعت بدن با ساعت شبانه‌روزی طبیعی هماهنگ گردد و در نتیجه کیفیت استراحت به طور ویژه‌ای افزایش یابد.



#### • افزایش امنیت

با استفاده از سیستم روشنایی هوشمند می‌توان تنظیمات روشنایی خانه را در زمان خالی بودن خانه به نحوی تنظیم نمود که در ساعات مشخصی چراغ‌ها روشن شده و شرایط را به نحوی شبیه‌سازی نماید که تصور حضور افراد در منزل را تداعی کند.

#### • کاهش هزینه‌های نگهداری و تعمیرات (با کاهش مصرف انرژی چراغ)

با بکارگیری لومن تطبیق‌پذیر در خروجی به مقدار مورد نیاز از مصرف توان بیش از اندازه جلوگیری می‌شود. در این حین با توجه به اینکه چراغ همواره در توان نامی کار نمی‌کند به عمر آن اضافه می‌شود.



تجهیزاتی که در سیستم‌های مدیریت روشنایی به کار می‌رود:



- درایورهای الکترونیکی قابل تنظیم (Dimmable) در دو نوع برنامه‌پذیر و ساده
- سویچ‌های منطبق با درایورهای الکترونیکی (Dimmable) برای اجرای سناریوها به صورت دستی
- سنسورهای نوری (Light Sensor) و حساس به حضور و حرکت
- (Presence sensor) برای تنظیم خودکار شدت روشنایی چراغ‌ها متناسب با نور طبیعی محیط و خاموش و روشن شدن چراغ‌ها به صورت خودکار
- سیستم کنترل مرکزی برنامه‌پذیر برای ارسال فرامین به درایورهای با قابلیت تعریف سناریو و گروه‌بندی (پنل کنترلی و اپلیکیشن موبایلی)

روش‌های متداول در سیستم‌های مدیریت روشنایی:

- سه روش متداول در کنترل روشنایی چراغ‌ها به تفکیک زیر:
- سیستم کنترلی (1-10V<sub>DC</sub>)
- سیستم کنترلی (DALI)
- سیستم کنترلی بی‌سیم (Wireless)

سیستم کنترلی (1-10V<sub>DC</sub>):

با این روش ساده کنترل سیستم مدیریت روشنایی که از یک سیگنال آنالوگ 1-10V<sub>DC</sub> استفاده می‌شود، شدت روشنایی چراغ‌ها قابل تنظیم بوده و موجب صرفه‌جویی انرژی می‌شود.



تنظیم نور خروجی چراغ با دایمر (1-10V<sub>DC</sub>)

ویژگی‌های سیستم کنترلی (1-10V<sub>DC</sub>):

- کنترل روشنایی چراغ‌ها (با ترکیب سنسور یا دایمر با بالاست الکترونیکی با قابلیت کاهش توان عادی) و در نتیجه صرفه‌جویی در مصرف انرژی
- امکان کنترل گروهی چراغ‌ها (پاسخ یکسان یک گروه چراغ به سیگنال ورودی)
- سادگی سیستم و قیمت پایین تجهیزات کنترلی (در مقایسه با سیستم‌های پیچیده اتوماسیون روشنایی)

سیستم کنترلی DALI:

این روش کنترلی، نسل جدیدتری از سیستم‌های مدیریت روشنایی است که از یک سیگنال دیجیتال، به منظور کنترل چند جانبه چراغ‌ها و مانیتورینگ مجموعه‌ای از آن‌ها، استفاده می‌کند و همچنین قابلیت‌های جدیدی در مقایسه با سیستم ابتدایی (1-10V<sub>DC</sub>) دارد.

با توجه به تنوع محصولات در زمینه کنترل هوشمند روشنایی و عدم انطباق قطعات از برندهای مختلف، شرکت‌های پیشرو اقدام به ایجاد یک پروتکل واحد نمودند که در واقع زبان مشترک ارتباطی بین سیستم‌های کنترلی تولید شده این شرکت‌ها می‌باشد. این پروتکل DALI (Digital Addressable Lighting Interface) یا (مدار واسط آدرس پذیر دیجیتالی روشنایی) نام گرفت.

ویژگی‌های سیستم کنترلی DALI:

- کنترل روشنایی (با ترکیب سنسور یا دایمر با بالاست الکترونیکی با قابلیت کاهش توان برنامه پذیر) و در نتیجه صرفه‌جویی در مصرف انرژی
- امکان تعریف و ذخیره سازی سناریوهای مختلف در سیستم کنترلی (سطوح از پیش تعریف شده روشنایی با توجه به کاربری‌های مختلف) و فراخوانی آن‌ها در زمان مورد نیاز
- امکان کنترل تکی یا گروهی و یا تمامی چراغ‌ها در مجموعه
- عدم نیاز به کابل دیتای خاص: کابل برق ۵ رشته معمولی (دیتا و تغذیه)
- انعطاف‌پذیری زیاد: تمامی چراغ‌ها و سنسورها تنها از طریق ۲ رشته سیم معمولی به سیستم کنترلی وصل و برنامه‌ریزی می‌شوند (امکان تغییر گروه‌بندی و سناریوهای روشنایی بصورت نرم افزاری و بدون نیاز به تغییر سیم‌کشی موجود)
- امکان گزارش‌گیری از وضعیت عملکرد سیستم کنترلی و سالم بودن اجزای آن (کاهش هزینه‌های نگهداری و تعمیرات)



تنظیم نور خروجی براساس نور محیط (کم نور بودن چراغ‌های نزدیک به پنجره)



ارتباط چراغ، سنسور، پنل کنترل و غیره بر روی یک خط DALI

مثالی از سناریوی تغییر روشنایی محیط متناسب با تغییر کاربری در یک اتاق



۲: شروع جلسه



۱: ورود مهمان‌ها به اتاق



۴: انتهای جلسه



۳: ارائه مقاله

تغییر دمای رنگ نور با پروتکل DALI



تنظیم رنگ چراغ Multi color با (DALI)

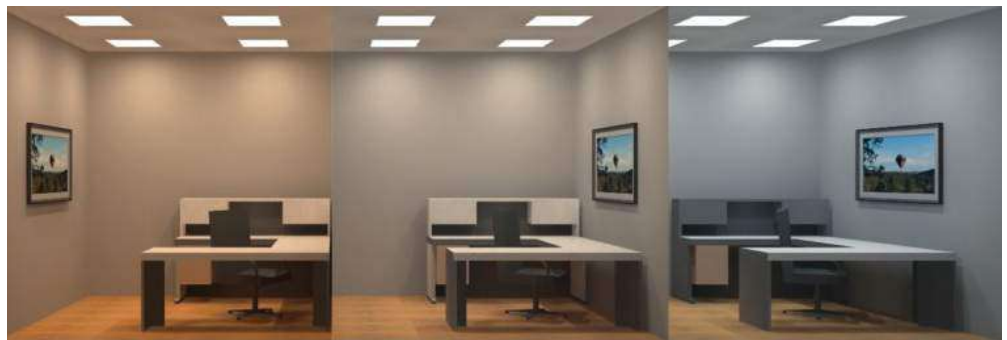

3000K

4000K

6500K





کنترل بی سیم چراغها

**سیستم های کنترلی بی سیم (Wireless):**

- در حال حاضر روند سریع همگرایی به پروتکل های بی سیم به خصوص در موارد روشنایی خصوصا در طراحی روشنایی حرفه ای فضای داخلی و تجاری وجود دارد. از دلایل عمده توجه به سیستم های بی سیم می توان به موارد زیر اشاره نمود:
- حفظ تمام ویژگی های سیستم های سیم دار
  - حذف کابلاژ مربوط به دیتا و در نتیجه هزینه و پیچیدگی اجرای کم تر
  - قابل حمل بودن کنترلر مربوطه (نظیر موبایل) و در نتیجه قابلیت کنترل از مکان دلخواه
  - بهره گیری از ارتباط اینترنتی برای کنترل از راه دور در زمان عدم حضور

**محبوب ترین سیستم های کنترلی بی سیم (Wireless):**

محبوب ترین سیستم های بی سیم مواردی هستند که امکان استفاده از تلفن همراه را به عنوان کنترلر به کاربر می دهند. این سیستم ها عبارتند از Wifi و Bluetooth. ادوات کنترل بی سیم می تواند شامل موبایل، پنل کنترلی و ریموت خاص به طور همزمان باشد. این ادوات از طریق یک کنترلر مرکزی (Master controller) با هم در ارتباط هستند.

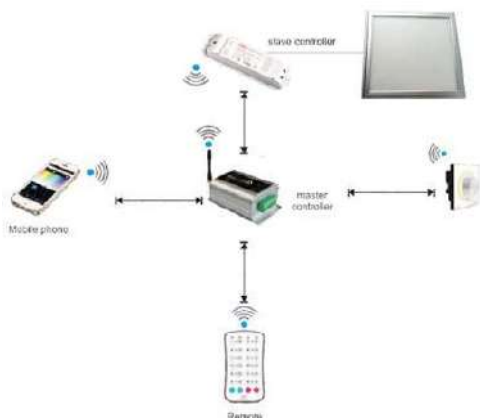

توپولوژی ارتباطی در شبکه Wireless برای کنترل چراغها



ادوات کنترل بی سیم برای سیستم های مبتنی بر Wifi و Bluetooth



استفاده از شبکه های Wireless امکان گسترش هوشمندی از روشنایی به دیگر حوزه ها را فراهم می نماید که این خود به معنی آماده سازی بستر اینترنت اشیا (IoT) است. با بکارگیری آخرین نسل از شبکه های هوشمند با قابلیت کنترل بی سیم می توان در یک اپلیکیشن مشترک همه ادوات هوشمند علاوه بر روشنایی را نیز با یک کنترل مرکزی کنترل نمود. بی سیم بودن ارتباط قابلیت بسط این سیستم کنترلی را با کم ترین هزینه و بدون تحمیل هزینه های جانمایی و سیم کشی فراهم می نماید.



Plastic chemical resistant table

جدول مقاومت شیمیایی پلاستیک

Chemicals	SMC	PS	PA	PP	PVC	PMMA	PC	مواد شیمیایی
Acetone	●	●	●	●	●	●	●	استون
Acrylic Nitrile			●	●	●		●	اکریلو نیتریل
Aluminium Chloride, saturated solution in water	●		●	●	●		●	آلومینیوم کلراید ، محلول اشباع در آب
Aluminium Sulphate, saturated solution in water	●		●	●	●		●	آلومینیوم سولفات ، محلول اشباع در آب
Formic Acid, 10%	●	●				●	●	اسید فرمیک ۱۰٪
Formic Acid, 90%	●*		●	●	●	●		اسید فرمیک ۹۰٪
Sea Water		●					●	آب دریا
Ammonia, Up to 25%	●	●	●	●	●	●	●	بخار یا محلول آمونیاکی ۲۵٪
Ammonium Chloride, saturated solution in water		●	●	●	●	●	●	آمونیم کلراید ، محلول اشباع در آب
Ammonium Fluoride, saturated solution in water	●	●		●	●	●	●	آمونیم فلوراید ، محلول اشباع در آب
Ammonium Nitrate, saturated solution in water	●	●	●	●	●	●	●	آمونیم نیترات ، محلول اشباع در آب
Ammonium Sulphate, saturated solution in water	●	●	●	●	●	●	●	آمونیم سولفات ، محلول اشباع در آب
Ammonium Sulfide, saturated solution in water		●	●	●	●	●	●	آمونیم سولفید ، محلول اشباع در آب
Aniline	●		●	●	●	●	●	آنیلین
Arsenic Acid, Up to 20%			●	●	●		●	اسید آرسنیک ، ۲۰٪
Potassium Hydroxide, 5%	●*	●				●	●	پتاسیم هیدروکساید، ۵٪
Potassium Hydroxide, 10%	●*		●	●	●			پتاسیم هیدروکساید، ۱۰٪
Potassium Hydroxide, 20%	●*							پتاسیم هیدروکساید، ۲۰٪
Ammonium Hydroxide, 30%						●		آمونیم هیدروکساید، ۳۰٪
Ammonium Hydroxide, 100%						●		آمونیم هیدروکساید، ۱۰۰٪
Benzaldehyde			●	●	●	●	●	بنزالدئید
Benzoic Acid	●		●	●	●		●	بنزواتیک اسید
Benzyl Alcohol			●	●	●		●	بنزیل الکل
Calcium Chloride, saturated solution in water	●		●	●	●	●	●	کلسیم کلراید ، محلول اشباع در آب
Calcium Nitrate, saturated solution in water			●	●	●		●	کلسیم نیترات ، محلول اشباع در آب
Calcium Hydrochloride	●**		●	●	●		●	کلسیم هیدروکلراید
Chlorine(dry)	●**		●	●	●		●	کلر (گازی)
Chlorine(wet)			●	●	●	●	●	کلر (محلول آبی)
Chloroform	●	●	●	●	●	●	●	کلروفرم
Chromic Acid, Up to 20%	●*	●	●	●	●	●	●	اسید کرومیک ۲۰٪ در آب
Butyl Alcohol	●**	●	●	●	●	●	●	بوتیل الکل
Propyl Alcohol		●	●	●	●	●	●	پروپیل الکل
Propionic Acid, Up to 20%							●	پروپیونیک اسید ، ۲۰٪
Propionic Acid, conc.							●	پروپیونیک اسید ، غلیظ
Nitric Acid, Up to 10%	●	●				●	●	اسید نیتریک ، ۱۰٪
Nitric Acid, 10-30%	●	●	●	●	●	●	●	اسید نیتریک ، ۱۰-۳۰٪
Nitric Acid, conc.	●*	●				●	●	اسید نیتریک ، غلیظ
Hydrochloric Acid, Up to 10%		●	●	●	●	●	●	هیدروکلریک اسید ، ۱۰٪
Hydrochloric Acid, conc.							●	هیدروکلریک اسید ، غلیظ
Sulphur(Sulfur)		●					●	گوگرد
Sulfur Dioxide			●	●	●		●	دی اکسید گوگرد
Carbon Disulfide			●	●	●		●	کربن دی سولفید
Sulphuric Acid, 50%	●	●				●	●	اسید سولفوریک ، ۵۰٪
Sulphuric Acid, 10%	●	●				●	●	اسید سولفوریک ، ۱۰٪
Hydrogen Sulfide			●	●	●		●	هیدروژن سولفید
Citric Acid, up to 10%	●		●	●	●	●	●	سیتریک اسید ، ۱۰٪
Tartaric Acid, up to 10%	●		●	●	●	●	●	تارتاریک اسید ، ۱۰٪
Xylene	●*	●	●	●	●	●	●	زایلین
Zinc Chloride, saturated solution in water	●		●	●	●		●	کلرید روی ، محلول اشباع در آب
Zinc Oxide							●	اکسید روی
Zinc Sulphate, saturated solution in water	●			●	●		●	سولفات روی ، محلول اشباع در آب
Nail Polish							●	لاک ناخن
Vaseline							●	وازلین
Lanolin							●	لانولین
Diesel Oil	●**	●				●	●	روغن دیزل
Hydraulic Oil	●**					●	●	روغن هیدرولیک
Dioxane			●	●	●	●	●	دی اکسان
Diethyl Ether			●	●	●	●	●	دی اتیل اتر
Diethylene Glycol				●	●		●	دی اتیلن گلیکول
Iron II-sulphate, saturated solution in water	●						●	سولفات آهن II
Iron III-chloride, saturated solution in water							●	کلرید آهن III ، محلول اشباع در آب
Acetic Acid, up to 10%						●	●	اسید استیک ، ۱۰٪
Acetic Acid, up to 30%		●				●	●	اسید استیک ، ۳۰٪
Acetic Acid, conc.			●	●	●	●	●	اسید استیک ، غلیظ
Ethyl Alcohol, 96%	●**	●				●	●	اتانول خالص، ۹۶٪
Ethylene Chloride	●		●	●	●	●	●	اتیلن کلراید
Ethylene Boromide							●	اتیلن برماید

● Resistant ● Not resistant ● Limited resistant ●\* Limited resistant (R.T.) / Not resistant (50°C) ●\*\* Resistant (R.T.) / Limited resistant (50°C)

Plastic chemical resistant table

جدول مقاومت شیمیایی پلاستیک





















Chemicals	SMC	PS	PA	PP	PVC	PMMA	PC	مواد شیمیایی
Ethylene Glycol	●	●	●	●	●	●	●	اتیلن گلیکول
Hydrogen Flouride			●	●	●	●	●	هیدروژن فلوراید ، ۵٪
Glycerin	●	●	●	●	●	●	●	گلیسرین
Iodine							●	ید
Potassium Boromide, saturated solution in water	●		●	●	●		●	پتاسیم برماید ، محلول اشباع در آب
Potassium Carbonate, saturated solution in water			●	●	●		●	پتاسیم کربنات ، محلول اشباع در آب
Potassium Chloride, saturated solution in water	●		●	●	●		●	پتاسیم کلراید ، محلول اشباع در آب
Potassium Nitrate, saturated solution in water	●		●	●	●		●	پتاسیم نیترات ، محلول اشباع در آب
Potassium Sulphate, saturated solution in water	●		●	●	●		●	پتاسیم سولفات ، محلول اشباع در آب
Potassium Cyanide, saturated solution in water			●	●	●		●	پتاسیم سیانید
Potassium Persulphate, 10% solution in water			●	●	●		●	پتاسیم پرسولفات ، ۱۰٪ در آب
Potassium Permanganate, 10% solution in water			●	●	●	●	●	پتاسیم پرمنگنات ، ۱۰٪ در آب
Potassium Perchlorate, 10% solution in water			●	●	●		●	پتاسیم پرکلرات ، ۱۰٪ در آب
Carbon Monoxide			●	●	●		●	کربن مونوکسید
Copper Chloride, saturated solution in water			●	●	●		●	کلرید مس ، محلول اشباع در آب
Copper Sulphate, saturated solution in water			●	●	●		●	سولفات مس ، محلول اشباع در آب
Magnesium Chloride, saturated solution in water			●	●	●		●	کلرید منیزیم ، محلول اشباع در آب
Magnesium Sulphate, saturated solution in water			●	●	●		●	سولفات منیزیم ، محلول اشباع در آب
Cresol	●					●	●	کرزول
Methane			●	●	●		●	متان
Methyl Alcohol	●*	●	●	●	●	●	●	متانول
Lactic Acid, 10%	●	●	●	●	●	●	●	لاکتیک اسید ، محلول ۱۰٪ در آب
Sodium Bicarbonate, saturated solution in water	●		●	●	●		●	بیکربنات سدیم ، محلول اشباع در آب
Sodium Carbonate, saturated solution in water			●	●	●	●	●	کربنات سدیم ، محلول اشباع در آب
Sodium Chlorate, saturated solution in water			●	●	●		●	سدیم کلرات ، محلول اشباع در آب
Sodium Chloride, saturated solution in water	●	●	●	●	●	●	●	سدیم کلرید ، محلول اشباع در آب
Sodium Sulphate, saturated solution in water			●	●	●		●	سدیم سولفات ، محلول اشباع در آب
Sodium Sulfide, saturated solution in water			●	●	●		●	سدیم سولفید ، محلول اشباع در آب
Sodium Hypochloride solution up to 0.5% in water			●	●	●		●	سدیم هیپو کلرید ، محلول ۵٪ در آب
Oxalic Acid, 10%	●		●	●	●	●	●	اکزالیک اسید ، محلول ۱۰٪ در آب
Phenol	●		●	●	●	●	●	فنل
Sulphuric Acid, conc.	●*	●	●	●	●	●	●	اسید سولفوریک ، غلیظ
Battery Acid	●					●	●	اسید باتری
Petrol, normal		●				●	●	بنزین معمولی
Petrol, supe		●				●	●	بنزین سوپر
Sodium Hydroxide	●*	●	●	●	●	●	●	سدیم هیدروکساید

● Resistant   ● Not resistant   ● Limited resistant   ●\* Limited resistant (R.T.) / Not resistant (50°C)

## Symbols

نمادها

Lamp Type	Description	شرح
TC-HSE	Spiral self-ballasted compact fluorescent lamp	لامپ کامپکت فلورسنت ماریچ
TC-TSE	Triple self-ballasted compact fluorescent lamp	لامپ کامپکت فلورسنت بالاست سر خود تریپل
TC-DSE	Double self-ballasted compact fluorescent lamp	لامپ کامپکت فلورسنت بالاست سر خود دابل
TC-L	Compact fluorescent lamp	لامپ کامپکت فلورسنت
T5	16 mm linear fluorescent lamp	لامپ فلورسنت خطی به قطر ۱۶ میلی متر
T8	26 mm linear fluorescent lamp	لامپ فلورسنت خطی به قطر ۲۶ میلی متر
QR-CBC 51	Low-voltage halogen reflector lamp	لامپ هالوژن رفلکتوری ولتاژ پایین
PAR16	AC-direct LED lamp for Gu10 lamp holder	لامپ LED برق مستقیم برای سریچ Gu10
QPAR51	Main-voltage halogen reflector lamp	لامپ هالوژن رفلکتوری برق مستقیم
QT 12-ax	Low-voltage halogen lamp 12V	لامپ هالوژن ولتاژ پایین ۱۲ ولت
A	Incandescent lamp	لامپ رشته ای
HIT	Metal halide lamp suitable for G12 lamp holder	لامپ گازی متال هالاید مناسب برای سریچ G12
HIT	Tubular metal halide lamp	لامپ گازی متال هالاید تیوبی
HIE	Elliptical metal halide lamp	لامپ گازی متال هالاید بیضی
HI-DE	Double-ended metal halide lamp	لامپ گازی متال هالاید مدادی
HST	Tubular high pressure sodium lamp	لامپ گازی بخار سدیم تیوبی
HSE	Elliptical high pressure sodium lamp	لامپ گازی بخار سدیم بیضی
HS-DE	Double-ended high pressure sodium lamp	لامپ گازی بخار سدیم مدادی
HME	Mercury vapour lamp	لامپ گازی بخار جیوه
HME-SB	Tungsten blended mercury vapour lamp	لامپ گازی بخار جیوه مستقیم

Mounting types		تنوع نصب	
	نصب در سقف‌های سازه نمایان		نصب به سقف
	نصب در سقف‌های کاذب ساندویچ پنل		نصب به کف
	نصب در سقف‌های کاذب یکپارچه		نصب به دیوار
	نصب به دیوار به صورت توکار		نصب به صورت آویز
	نصب در سقف‌های سازه پنهان		نصب به ریل
	نصب افقی به پایه		نصب به لوله با براکت
	نصب عمودی به پایه		قابلیت راه رفتن روی چراغ
	نصب به دیوار با براکت		دسترسی از بالا و پائین
	نصب به زمین با براکت		دسترسی از پائین
	نصب عمودی به پایه با براکت دوطرفه		سقف‌های کشسان

Color varieties						تنوع رنگ						
	RAL 9016		RAL 9002		RAL 9006		RAL 7005		RAL 9005		ANO	آلومینیوم آنودایز شده

Insulation Class		کلاس عایقی	Low temperature symbols			سمبل برودتی					
	Class III		Class II		Class I		-20 LT		-30 LT		-40 LT

### «ضمانت نامه محصولات»

شرکت صنایع روشنایی مازی نور، در تلاش همیشگی برای افزایش رضایت مشتریان، کلیه گروه محصولات پرایمکس **۵ سال**، گروه محصولات ریلاینس به مدت **۳ سال**، و کلایمکس را نیز به مدت **۳ سال**، در محدوده جغرافیایی ایران ضمانت می نماید. این ضمانت بر طبق موارد مندرج در دستورالعمل نصب و بهره برداری (نصب توسط اشخاص ذیصلاح و بهره برداری تحت شرایط مناسب)، بوده و براساس مفاد آن، مازی نور متعهد است که کلیه چراغ های تولیدی خود را در برابر هرگونه عیب یا اشکال فنی ناشی از طراحی، ساخت یا مواد اولیه حسب تشخیص مازی نور، تضمین و با رعایت شرایط «ضمانت نامه محصولات» نسبت به تعمیر یا تعویض قطعات چراغ اقدام نماید.

جهت اطلاع از شرایط احراز و نیز مفاد ضمانت نامه، لطفاً به نسخه الکترونیکی آن در وبسایت مازی نور، مراجعه فرمائید.











