



Lighting for Office / Home



Lighting for Office / Commercial



Lighting for Industrial /Commercial





Products Catalogue 2021

[www.altonray.co](http://www.altonray.co)



## درباره ما

شرکت مهندسی آلتون‌رای در سال ۱۳۷۴ تاسیس و هم‌اکنون با ربع قرن تجربه، در زمینه طراحی و تولید انواع بردهای الکترونیکی و تجهیزات روشنایی فعالیت دارد. همزمان با ورود تکنولوژی LED در عرصه روشنایی، این مجموعه در سال ۱۳۸۴ با پشتوانه سالها تجربه در زمینه بردهای الکترونیکی پا به عرصه تولید محصولات روشنایی LED گذاشت.

شرکت آلتون‌رای با داشتن واحد تحقیق و توسعه و همچنین راه اندازی خط تولید برد SMD موفق گردید ضمن تولید ماژول‌های روشنایی LED و درایورهای مورد نیاز آن، چراغ‌های استاندارد LED با گارانتی پنج ساله را تولید کند. این شرکت توانسته در کلیه نقاط کشور دسترسی به محصولات روشنایی آلتون‌رای را فراهم کرده و اطمینان خاطر مشتریان عزیز را در ارائه خدمات پس از فروش بدست آورد.

هدف مجموعه آلتون‌رای بر این است که به لطف پروردگار متعال بتواند با ارائه چراغ‌های با کیفیت گامی بزرگ در جهت کسب رضایت شما هموطنان عزیز بردارد.

این خانه روشن است

# چراغهای روشنایی اداری / مسکونی



# Lighting for Office / Home



## آرتا – چراغ توکار طرح هالوژن

### RT11

Arta – An Alternative To Halogen Lights

OSRAM LED

چراغ آرتا جایگزینی بسیار مناسب برای لامپ‌های پرمصرف هالوژنی می‌باشد. استفاده از LED شرکت OSRAM و همچنین هیت سینک آلومینیومی، راندمان نوری مناسب و طول عمر بالا را برای آن میسر ساخته. قابل ذکر است چراغ آرتا بدون نیاز به تعویض فریم، جایگزین مناسبی برای تمامی لامپ‌های هالوژن شده و با داشتن پنج سال گارانتی و ده سال خدمات پس از فروش، توانسته است انتخاب بسیار مناسبی را برای مشتریان عزیز فراهم نماید.

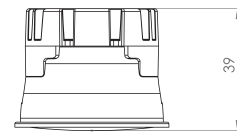
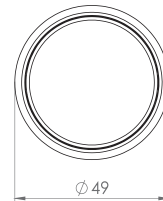
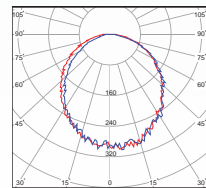

AL-RT11



جنس بدنه	دمای رنگ (K) ۳۰۰۰ ۴۰۰۰ ۶۰۰۰	CRI	PF	THD	LED CHIP	دوره گارانتی (ماه)	توان WATT	شار نوری LUMEN	شرح کاس	کد کاس
ABS+AL	<span style="color: yellow;">●</span> <span style="color: orange;">●</span> <span style="color: blue;">●</span>	>۸۰	>۰.۶		OSRAM	۶۰	۳.۵	۳۵۰	آرتا RT11 – چراغ طرح هالوژن	AL-RT11

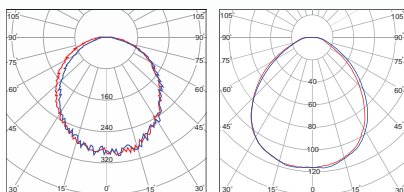

## دنیز - چراغ توکار

### AL-DE

Deniz - Ceiling Recessed Luminaire

OSRAM LED

طراحی دقیق چراغ مدل دنیز و استفاده از LED شرکت OSRAM، هیت سینک آلومینیومی و بدنه ABS منجر به کیفیت بالا و طول عمر زیاد آن گردیده است. ظاهر زیبا در کنار راندمان نوری بالا، این محصول را به انتخابی مناسب برای روشنایی محیط‌های مسکونی، اداری و تجاری تبدیل کرده است.

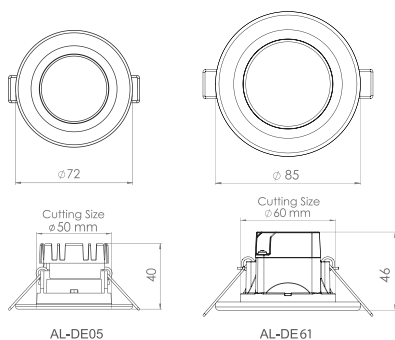

جنس بدنه	دمای رنگ (K) ۳۰۰۰ ۴۰۰۰ ۶۰۰۰	CRI	PF	THD	LED CHIP	دوره گارانتی (ماه)	توان WATT	شارتوری LUMEN	شرح کاس	کد کاس
ABS+AL	● ● ●	>۸۰	>۰.۶		OSRAM	۶۰	۳۰.۵	۳۵۰	دنیز DE05 - چراغ روشنایی توکار - قطر ۵	AL-DE05
ABS+AL	● ● ●	>۸۰	>۰.۶		OSRAM	۶۰	۶	۵۴۰	دنیز DE61 - چراغ روشنایی توکار - قطر ۶	AL-DE61





## دنیز - چراغ توکار

### AL-DE

#### Deniz - Recessed Luminaire

##### OSRAM LED

طراحی دقیق چراغ مدل دنیز و استفاده از LED شرکت OSRAM، هیت سینک آلومینیومی و بدنه ABS منجر به کیفیت بالا و طول عمر زیاد آن گردیده است. ظاهر زیبا در کنار راندمان نوری بالا، این محصول را به انتخابی مناسب برای روشنایی محیط‌های مسکونی، اداری و تجاری تبدیل کرده است.

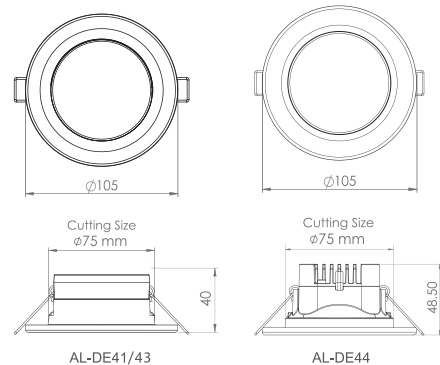
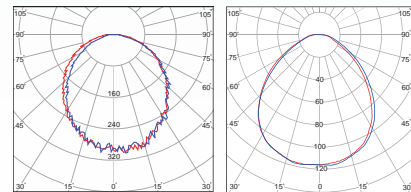

جنس بدنه	دمای رنگ (K) ۳۰۰۰ ۴۰۰۰ ۶۰۰۰	CRI	PF	THD	LED CHIP	دوره گارانتی (ماه)	توان WATT	شار نوری LUMEN	شرح کاس	کد کاس
ABS+AL	● ● ●	>۸۰	>۰.۶		OSRAM	۶۰	۶	۵۴۰	دنیز DE41 - چراغ روشنایی توکار - قطر ۷.۵	AL-DE41
ABS+AL	سه رنگ (3color)	>۸۰	>۰.۶		OSRAM	۶۰	۶	۵۴۰	دنیز DE43 - چراغ روشنایی توکار - قطر ۷.۵	AL-DE43
ABS+AL	● ● ●	>۸۰	>۰.۶		OSRAM	۶۰	۹	۸۰۰	دنیز DE44 - چراغ روشنایی توکار - قطر ۷.۵	AL-DE44



## دنیز - چراغ توکار (بدنه مشکی)

### AL-DE

Deniz - Recessed Luminaire

OSRAM LED

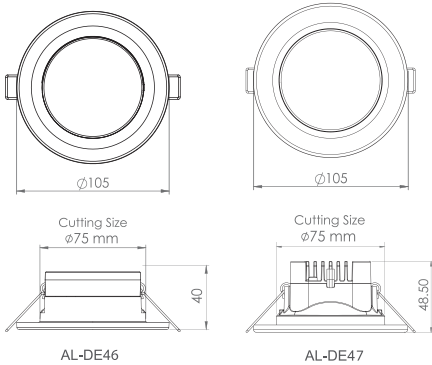
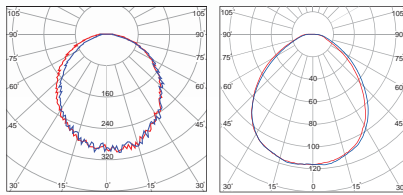

طراحی دقیق چراغ مدل دنیز و استفاده از LED شرکت OSRAM، هیت سینک آلومینیومی و بدنه ABS با رنگ مشکی منجر به کیفیت بالا و زیبایی خاص آن گردیده است. راندمان نوری بالا، این محصول را به انتخابی مناسب برای روشنایی محیط های مسکونی، اداری و تجاری تبدیل کرده است.



جنس بدنه	دمای رنگ (K) ۳۰۰۰ ۴۰۰۰ ۶۰۰۰	CRI	PF	THD	LED CHIP	دوره گارانتی (ماه)	توان WATT	شار نوری LUMEN	شرح کلاس	کد کلاس
ABS+AL	● ● ●	>۸۰	>۰.۶		OSRAM	۶۰	۶	۵۴۰	دنیز DE46 - چراغ روشنایی توکار (بدنه مشکی) - قطر ۷.۵	AL DE46
ABS+AL	● ● ●	>۸۰	>۰.۶		OSRAM	۶۰	۹	۸۰۰	دنیز DE47 - چراغ روشنایی توکار (بدنه مشکی) - قطر ۷.۵	AL DE47



## دنیز - چراغ توکار

### AL-DE

#### Deniz - Recessed Luminaire

##### OSRAM LED

طراحی دقیق چراغ مدل دنیز و استفاده از LED شرکت OSRAM، هیت سینک آلومینیومی و بدنه ABS منجر به کیفیت بالا و طول عمر زیاد آن گردیده است. ظاهر زیبا در کنار راندمان نوری بالا، این محصول را به انتخابی مناسب برای روشنایی محیط های مسکونی، اداری و تجاری تبدیل کرده است.

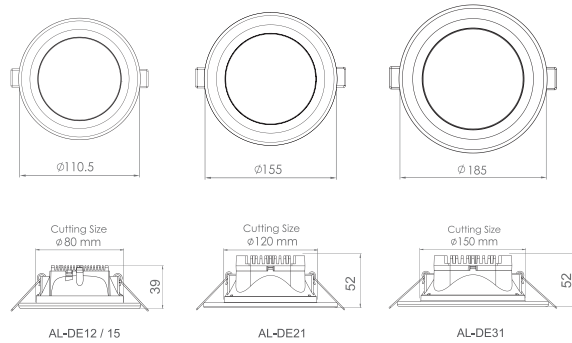
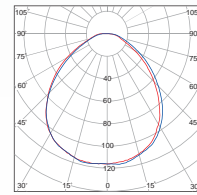

جنس بدنه	دمای رنگ (K) ۳۰۰۰ ۴۰۰۰ ۶۰۰۰	CRI	PF	THD	LED CHIP	دوره گارانتی (ماه)	توان WATT	شار نوری LUMEN	شرح کات	کد کات
ABS+AL	● ● ●	>۸۰	>۰.۶		OSRAM	۶۰	۶	۵۴۰	دنیز DE12 - چراغ روشنایی توکار - قطر ۸	AL-DE12
ABS+AL	● ● ●	>۸۰	>۰.۶		OSRAM	۶۰	۶	۵۴۰	دنیز DE15 - چراغ روشنایی توکار - قطر ۸ IP65	AL-DE15
ABS+AL	● ● ●	>۸۰	>۰.۶		OSRAM	۶۰	۱۲	۱۲۰۰	دنیز DE21 - چراغ روشنایی توکار - قطر ۱۲	AL-DE21
ABS+AL	● ● ●	>۸۰	>۰.۹۵	<1۸%	OSRAM	۶۰	۱۶	۱۶۰۰	دنیز DE31 - چراغ روشنایی توکار - قطر ۱۵	AL-DE31

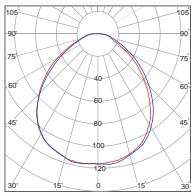

## دریا - چراغ توکار

### AL-DA

Darya - Ceiling Recessed Luminaire

OSRAM LED

این محصول با استفاده از LED شرکت OSRAM و با بدنه تمام آلومینیوم طراحی و تولید گردیده است. بدنه آلومینیومی امکان دفع حرارت بیشتر را فراهم کرده که طول عمر و همچنین شارژی با آن را برای این چراغ امکان پذیر ساخته است. ظاهر زیبا در کنار سایر ویژگی‌های اشاره شده، آن را برای روشنایی محیط‌های اداری، مسکونی و تجاری مناسب ساخته است.

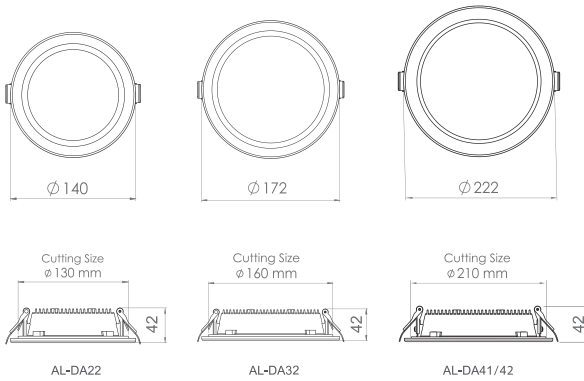

جنس بدنه	دمای رنگ (K) ۳۰۰۰ ۴۰۰۰ ۶۰۰۰	CRI	PF	THD	LED CHIP	دوره گارانتی (ماه)	توان WATT	شارژی LUMEN	شرح کاس	کد کاس
AL	● ● ●	>۸۰	>۰.۹۵	<1۸%	OSRAM	۶۰	۱۸	۱۶۰۰	دریا DA22 - چراغ روشنایی توکار - قطر ۱۲	AL-DA22
AL	● ● ●	>۸۰	>۰.۹۵	<1۸%	OSRAM	۶۰	۲۲	۲۱۰۰	دریا DA32 - چراغ روشنایی توکار - قطر ۱۵	AL-DA32
AL	● ● ●	>۸۰	>۰.۹۵	<1۸%	OSRAM	۶۰	۲۲	۲۲۰۰	دریا DA41 - چراغ روشنایی توکار - قطر ۲۰	AL-DA41
AL	● ● ●	>۸۰	>۰.۹۵	<1۸%	OSRAM	۶۰	۳۶	۳۶۰۰	دریا DA42 - چراغ روشنایی توکار - قطر ۲۰	AL-DA42

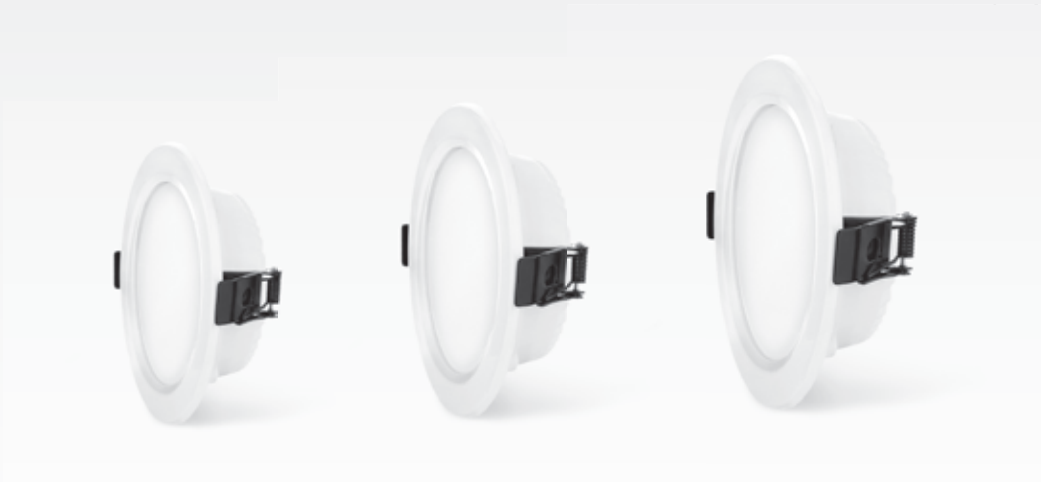

## دریا IP65 – چراغ توکار

### AL-DA

#### Darya – Ceiling Recessed Luminaire

OSRAM LED

این محصول با بدنه تمام آلومینیومی طراحی و تولید گردیده و درمقابل ورود گرد و غبار و بخار آب مقاوم بوده و راندمان نوری بالای آن به دلیل استفاده از LED شرکت OSRAM در ساخت آن می‌باشد. بدنه آلومینیومی امکان دفع حرارت بیشتر را فراهم آورده که موجب طول عمر و شار نوری بالا می‌گردد. تامین درجه حفاظت IP65 امکان استفاده این نوع چراغ را در فضاهای مرطوب از جمله استخر، حمام و محیط مسقف بیرونی امکان‌پذیر می‌سازد.

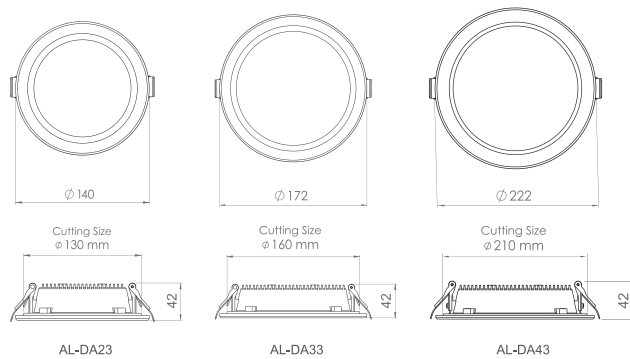
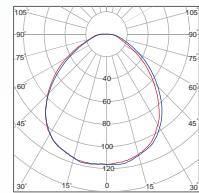

جنس بدنه	دمای رنگ (K) ۳۰۰۰ ۴۰۰۰ ۶۰۰۰	CRI	PF	THD	LED CHIP	دوره گارانتی (ماه)	توان WATT	شار نوری LUMEN	شرح کاس	کد کاس
AL	● ● ●	>۸۰	>۰.۹۵	<۱۸%	OSRAM	۳۶	۱۸	۱۶۰۰	دریا DA23 – چراغ توکار IP65 – قطر ۱۲	AL-DA23
AL	● ● ●	>۸۰	>۰.۹۵	<۱۸%	OSRAM	۳۶	۲۲	۲۱۰۰	دریا DA33 – چراغ توکار IP65 – قطر ۱۵	AL-DA33
AL	● ● ●	>۸۰	>۰.۹۵	<۱۸%	OSRAM	۳۶	۳۶	۳۶۰۰	دریا DA43 – چراغ توکار IP65 – قطر ۲۰	AL-DA43

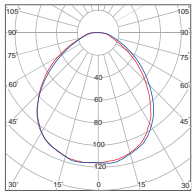

## دنیا - چراغ توکار

### AL-DN

#### Donya - Ceiling Recessed Luminaire

##### EPISTAR LED

این محصول با استفاده از LED شرکت EPISTAR و با بدنه‌ای از جنس ABS و هیت سینک آلومینیومی طراحی و تولید گردیده است. ظاهر زیبا و نصب آسان به همراه راندمان نوری مناسب و قیمت پایین، مدل دنیا را به انتخابی مناسب برای سازندگان و مجریان پروژه‌های عمرانی تبدیل نموده است.

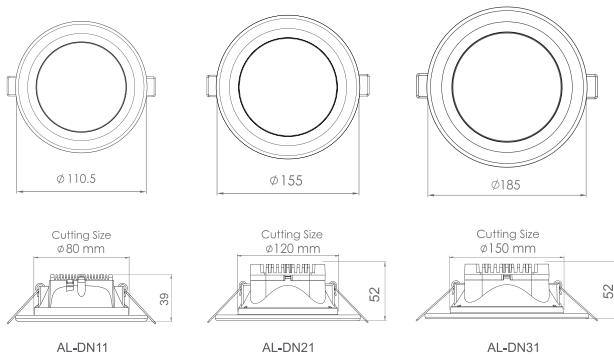

جنس بدنه	دمای رنگ (K) ۳۰۰۰ ۴۰۰۰ ۶۰۰۰	CRI	PF	THD	LED CHIP	دوره گارانتی (ماه)	توان WATT	شار نوری LUMEN	شرح کاس	کد کاس
ABS+AL	● ● ●	>۸۰	>۰.۹۵	<۳۶%	EPISTAR	۳۶	۵	۴۵۰	دنیا-DN11 - چراغ روشنایی توکار - قطر ۸	AL-DN11
ABS+AL	● ● ●	>۸۰	>۰.۹۵	<۳۶%	EPISTAR	۳۶	۹	۸۱۰	دنیا-DN21 - چراغ روشنایی توکار - قطر ۱۲	AL-DN21
ABS+AL	● ● ●	>۸۰	>۰.۹۵	<۳۶%	EPISTAR	۳۶	۱۲	۱۰۸۰	دنیا-DN31 - چراغ روشنایی توکار - قطر ۱۵	AL-DN31



## درسان – چراغ توکار

### AL-DS

Dorsan – Ceiling Recessed Luminaire

OSRAM LED

در تولید این چراغ زیبا از LED شرکت OSRAM بهره گرفته شده است. طراحی مهندسی هیت سینک آلومینیومی و آزمایش‌های فنی جهت دفع حرارت مناسب در کنار طراحی و ساخت درایورهای با کیفیت، طول عمر بالا را برای ماژول این چراغ میسر ساخته است. عمق صفحه دیفیوزر این چراغ موجب شده سطح روشن آن در سقف‌های با ارتفاع پایین، کمتر دیده شود و کنترل خیرگی را امکان‌پذیر سازد.

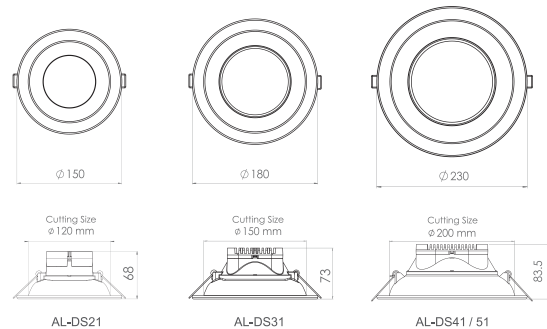
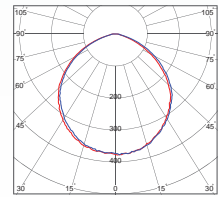

جنس بدنه	دمای رنگ (K) ۳۰۰۰ ۴۰۰۰ ۶۰۰۰	CRI	PF	THD	LED CHIP	دوره گارانتی (ماه)	توان WATT	شارنوری LUMEN	شرح کد	کد کد
ABS+AL	● ● ●	>۸۰	>۰.۶		OSRAM	۶۰	۹	۸۰۰	درسان – چراغ روشنایی توکار – قطر ۱۲	AL-DS21
ABS+AL	● ● ●	>۸۰	>۰.۶		OSRAM	۶۰	۱۲	۱۲۰۰	درسان – چراغ روشنایی توکار – قطر ۱۵	AL-DS31
ABS+AL	● ● ●	>۸۰	>۰.۹۵	<۱۸%	OSRAM	۶۰	۱۶	۱۶۰۰	درسان – چراغ روشنایی توکار – قطر ۲۰	AL-DS41
ABS+AL	● ● ●	>۸۰	>۰.۹۵	<۱۸%	OSRAM	۶۰	۲۲	۲۱۰۰	درسان – چراغ روشنایی توکار – قطر ۲۰	AL-DS51

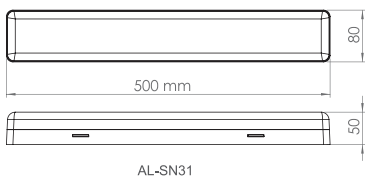
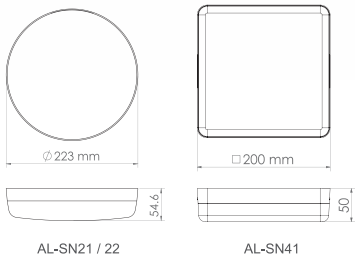
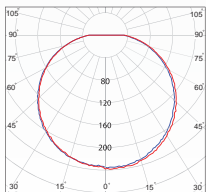

## آیسان – چراغ روکار

### AL-SN

Aysan – Surface Luminaire

OSRAM LED

چراغ روکار طرح آیسان با بدنه ABS و دیفیوزر پلی استایرن طراحی و تولید گردیده و در جهت افزایش راندمان و طول عمر آن از LED شرکت OSRAM استفاده شده است. طراحی این محصول به گونه‌ای است که علاوه بر ظاهری زیبا، پخش نور ۱۴۰ درجه‌ای را نیز فراهم می‌نماید. لازم به ذکر است که این چراغ در دو مدل IP65 و نیز سنسوردار قابل تولید می‌باشد.



جنس بدنه	دمای رنگ (K) ۳۰۰۰ ۴۰۰۰ ۶۰۰۰	CRI	PF	THD	LED CHIP	دوره گارانتی (ماه)	توان WATT	شار نوری LUMEN	شرح کاس	کد کاس
ABS+PS	● ● ●	>۸۰	>۰.۹۵	<1۸%	OSRAM	۶۰	۲۲	۲۲۰۰	آیسان-SN21 – چراغ گرد روکار	AL-SN21
ABS+PS	● ● ●	>۸۰	>۰.۹۵	<1۸%	OSRAM	۳۶	۲۲	۲۲۰۰	آیسان-SN22 – چراغ گرد روکار IP65	AL-SN22
ABS+PS	● ● ●	>۸۰	>۰.۹۵	<1۸%	OSRAM	۶۰	۳۶	۳۶۰۰	آیسان-SN31 – چراغ مستطیل روکار	AL-SN31
ABS+PS	● ● ●	>۸۰	>۰.۹۵	<1۸%	OSRAM	۶۰	۳۶	۳۶۰۰	آیسان-SN41 – چراغ مربع روکار	AL-SN41





## مروارید - چراغ روکار

### AL-DM

#### Morvarid - Surface-Mounted Luminaire

##### OSRAM LED

قابلیت نصب آسان چراغ مروارید بر روی دیوار و یا سقف، آن را جهت تامین روشنایی فضاهای مختلف در اماکن مسکونی، اداری و عمومی از جمله راه‌پله، راهرو، بالکن و غیره مناسب ساخته است. این محصول با تامین نور یکنواخت در دو توان مختلف تولید شده است که در ساخت آن از LED شرکت OSRAM نیز استفاده می‌گردد. این چراغ با درجه حفاظت IP65 نیز تولید می‌گردد.

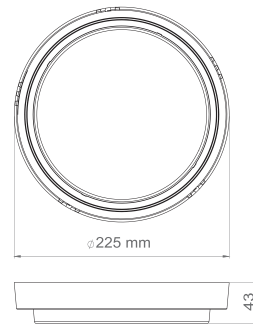
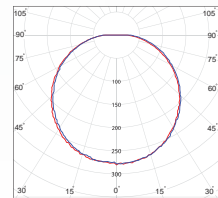

AL-DM21 / 22



جنس بدنه	دمای رنگ (K) ۳۰۰۰ ۴۰۰۰ ۶۰۰۰	CRI	PF	THD	LED CHIP	دوره گارانتی (ماه)	توان WATT	شار نوری LUMEN	شرح کد	کد کد
ABS+PS	● ● ●	>۸۰	>۰.۹۵	<1۸%	OSRAM	۶۰	۱۵	۱۵۰۰	مروارید DM21 - چراغ روشنایی روکار	AL-DM21
ABS+PS	● ● ●	>۸۰	>۰.۶		OSRAM	۳۶	۱۲	۱۲۰۰	مروارید DM22 - چراغ روشنایی روکار IP65	AL-DM22



## مروارید – چراغ روکار

### AL-DM

Morvarid – Surface-Mounted Luminaire

OSRAM LED

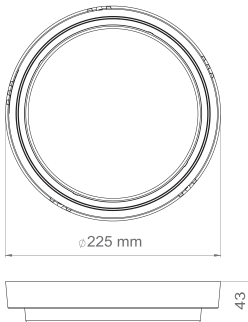
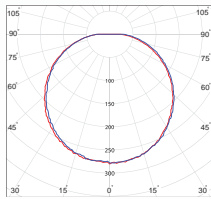

AL-DM24 /25/28

مروارید اضطراری در هنگام بروز بحران و قطع برق اصلی فعال می‌شود و در صورت شارژ کامل باتری نزدیک به دو ساعت روشن می‌ماند. تولید آن در سه مدل: با حسگر حرکتی/ رادیویی، اضطراری Maintained و اضطراری Non-Maintained قابل ارائه می‌باشد.



جنس بدنه	دمای رنگ (K) 3000 4000 6000	CRI	PF	THD	محدوده تنظیم زمان	محدوده آشکارسازی	زاویه آشکارسازی	ارتفاع نصب	مدت زمان روشن ماندن اضطراری	دوره گارانتی (ماه)	توان WATT اضطراری	شارتوری LUMEN اضطراری	شرح کلاس	کد کلاس		
ABS+PS	● ● ●	>۸۰	>۰.۹۵	<1۸%				۲ ساعت	۳۶	۱۵	۱.۲	۱۵۰۰	۱۲۰	مروارید DM24 – روشنائی روکار اضطراری MAINTAINED	AL-DM24	
ABS+PS	● ● ●	>۸۰	>۰.۶		۵ ثانیه تا ۴ دقیقه	۴ متر	۳۶۰ درجه	۴-۲ متر	۲ ساعت	۳۶	۱۵	۱.۲	۱۵۰۰	۱۲۰	مروارید DM25 – روشنائی روکار اضطراری سنسور حرکتی ماکروویو	AL-DM25
ABS+PS	● ● ●	>۸۰	>۰.۶						۲ ساعت	۳۶	۱.۲	۱۲۰	NON-MAINTAINED	مروارید DM28 – روکار اضطراری	AL-DM28	



## مروارید - چراغ روکار

### AL-DM

#### Morvarid - Surface-Mounted Luminaire

##### OSRAM LED

چراغ های سنسوردار روکار طرح مروارید ، به جهت بهینه سازی در مصرف انرژی برای مکان های کم تردد مثل راه پله ها، پارکینگ ها و ... ، در دو مدل حسگر رادیویی (Microwave) و حسگر مادون قرمز (PIR) تولید می گردد. با ورود افراد و قرار گیری در میدان دید سنسور ، چراغ به طور خودکار روشن شده و پس از گذشت زمان تنظیم شده خاموش می گردد . در مدل مادون قرمز ، قابلیت تشخیص روز و شب و تنظیم حساسیت به نور محیط نیز وجود دارد.

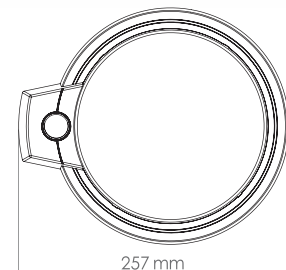
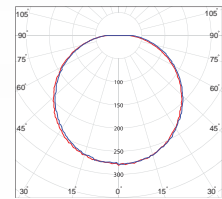

AL-DM23 / 26



کد کالا	شرح کالا	شارتوری LUMEN	توان WATT	دوره کاررانی (ساعت)	نوع سنسور	ارتفاع نصب آشکار سازی زاویه	محدوده آشکار سازی محدوده	تنظیم زمان محدوده	تنظیم نور محیط	PF	CRI	دمای رنگ (K) 3000 4000 6000	جنس بدنه
AL-DM23	مروارید DM23- روشنایی روکار سنسور حرکتی ماکروویو	1500	15	60	ماکروویو	2-3 متر 360 درجه	6 متر	15 دقیقه تا 4 دقیقه		>0.6	>80	3000 4000 6000	ABS+PS
AL-DM26	مروارید DM26- روشنایی روکار با سنسور حرکتی PIR	1500	15	60	مادون قرمز	2-3 متر 360 درجه	4 متر	15 دقیقه تا 4 دقیقه	3 تا 4 لوکس	>0.6	>80	3000 4000 6000	ABS+PS

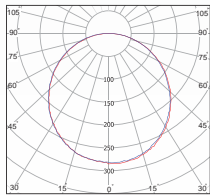
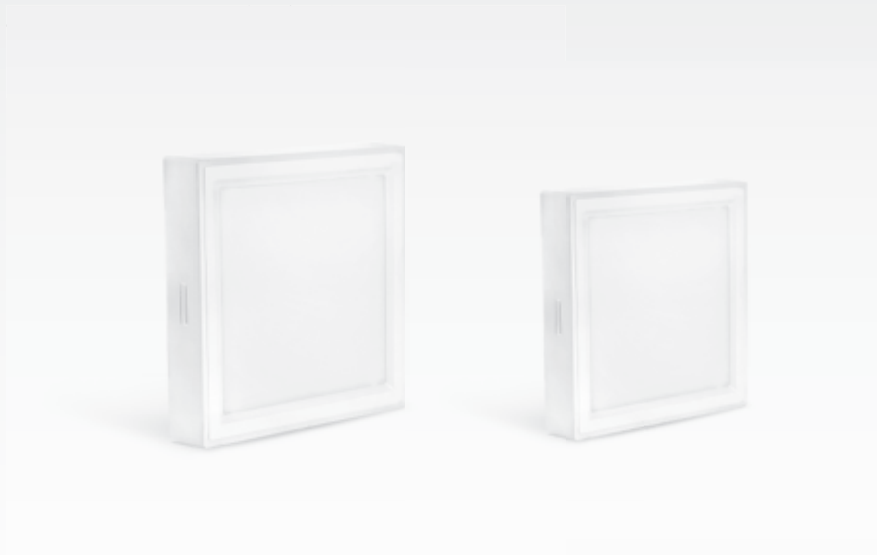

## زمرد – چراغ روکار

### AL-DZ

Zomorod – Surface Luminaire

OSRAM LED

این مدل با استفاده از LED شرکت OSRAM و با بدنه ABS ساخته و به صورت روکار، طراحی شده است. نصب آسان، وزن کم و طراحی زیبا از مزایای این مدل از چراغ‌های روکار می باشد. زمرد روکار را به عنوان چراغی مناسب جهت روشنایی محیط‌های اداری، تجاری و مسکونی می توان استفاده کرد. وزن کم، راندمان نوری بالا و قیمت مناسب را به عنوان ویژگی های این چراغ می توان نام برد.

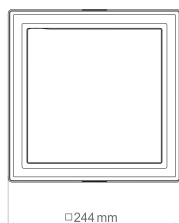

□244 mm

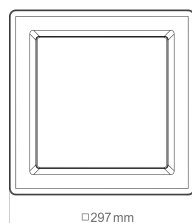

□297 mm



AL-DZ62



AL-DZ72



جنس بدنه	دمای رنگ (K) ۳۰۰۰ ۴۰۰۰ ۶۰۰۰	CRI	PF	THD	LED CHIP	دوره گارانتی (ماه)	توان WATT	شار نوری LUMEN	شرح کد	کد کد
ABS+PS	● ● ●	>۸۰	>۰.۹۵	<1۸%	OSRAM	۶۰	۱۸	۱۸۰۰	زمرد DZ62 – چراغ روشنایی روکار – مربع ۲۰*۲۰	AL-DZ62
ABS+PS	● ● ●	>۸۰	>۰.۹۵	<1۸%	OSRAM	۶۰	۲۲	۲۲۰۰	زمرد DZ72 – چراغ روشنایی روکار – مربع ۳۰*۳۰	AL-DZ72



## زمرد – چراغ توکار

### AL-DZ

#### Zomorod – Recessed Luminaire

##### OSRAM LED

این چراغ با داشتن ظاهری زیبا و ساده، در کنار راندمان نوری بالا به انتخابی مناسب برای نورپردازی و روشنایی محیط های مسکونی، اداری و تجاری تبدیل شده است. این محصول به دلیل طراحی دقیق و استفاده از LED شرکت OSRAM و بدنه ABS، از کیفیت بالا و طول عمر زیاد مازول روشنایی برخوردار است.

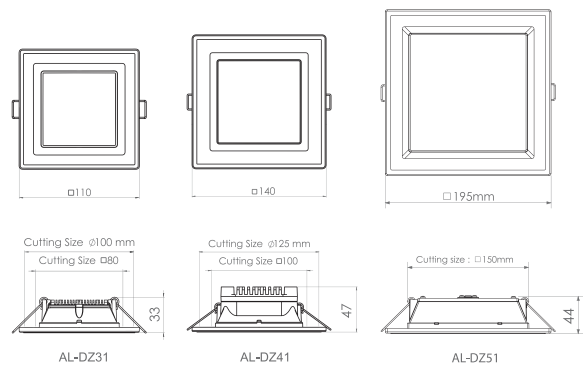
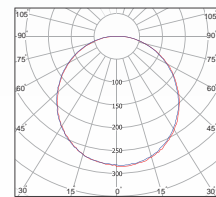

جنس بدنه	دمای رنگ (K) ۳۰۰۰ ۴۰۰۰ ۶۰۰۰	CRI	PF	THD	LED CHIP	دوره گارانتی (ماه)	توان WATT	شار نوری LUMEN	شرح کات	کد کات
ABS+AL	● ● ●	>۸۰	>۰.۶		OSRAM	۶۰	۶	۵۵۰	زمرد DZ31 – چراغ روشنایی توکار – مربع ۸*۸	AL-DZ31
ABS+AL	● ● ●	>۸۰	>۰.۶		OSRAM	۶۰	۱۲	۱۱۰۰	زمرد DZ41 – چراغ روشنایی توکار – مربع ۱۰*۱۰	AL-DZ41
ABS	● ● ●	>۸۰	>۰.۶		OSRAM	۶۰	۱۴	۱۴۰۰	زمرد DZ51 – چراغ روشنایی توکار – مربع ۱۵*۱۵	AL-DZ51

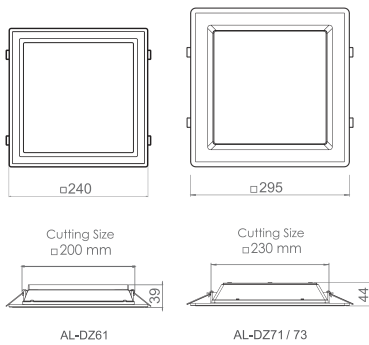
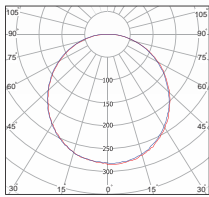

## زمرد – چراغ توکار

### AL-DZ

#### Zomorod – Recessed Luminaire

OSRAM LED

این چراغ با داشتن ظاهری زیبا و ساده، در کنار راندمان نوری بالا به انتخابی مناسب برای نورپردازی و روشنایی محیط های مسکونی، اداری و تجاری تبدیل شده است. این محصول به دلیل طراحی دقیق و استفاده از LED شرکت OSRAM و بدنه ABS، از کیفیت بالا و طول عمر زیاد ماژول روشنایی برخوردار است.



جنس بدنه	دمای رنگ (K) ۳۰۰۰ ۴۰۰۰ ۶۰۰۰	CRI	PF	THD	LED CHIP	دوره گارانتی (ماه)	توان WATT	شار نوری LUMEN	شرح کاس	کد کاس
ABS+PS	● ● ●	>۸۰	>۰.۹۵	<1۸%	OSRAM	۶۰	۲۲	۲۲۰۰	زمرد DZ61 – چراغ روشنایی توکار – مربع ۲۰*۲۰	AL-DZ61
ABS+PS	● ● ●	>۸۰	>۰.۹۵	<1۸%	OSRAM	۶۰	۲۴	۲۴۰۰	زمرد DZ71 – چراغ روشنایی توکار – مربع ۳۰*۳۰	AL-DZ71
ABS+PS	● ● ●	>۸۰	>۰.۹۵	<1۸%	OSRAM	۶۰	۳۶	۳۴۰۰	زمرد DZ73 – چراغ روشنایی توکار – مربع ۳۰*۳۰	AL-DZ73

این کار روشن است

# چراغهای روشنایی اداری / تجاری



# Lighting for Office / Commercial



## در فام – چراغ روکار

### AL-OF5

Dorfam – Surface Official Luminaire

OSRAM LED

چراغ پرکاربرد در فام مناسب اماکن اداری- تجاری، درمانی و آموزشی می باشد. چیدمان LED ها به سبک BACKLIGHT موجب افزایش بهره‌وری و کیفیت این چراغ گردیده است. این چراغ با طول عمر نامی مازول به میزان ۵۰,۰۰۰ ساعت، امکان تامین نور متقارن و یکنواخت با زاویه ۱۲۰ درجه را فراهم آورده است.

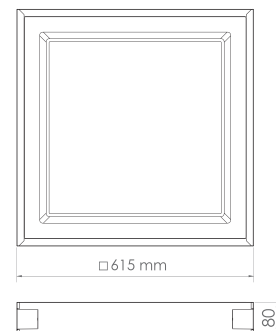
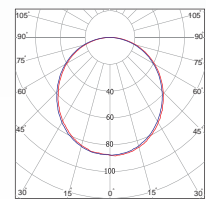

AL-OF51...58



جنس بدنه	دمای رنگ (K) ۳۰۰۰ ۴۰۰۰ ۶۰۰۰	CRI	PF	THD	LED CHIP	دوره گارانتی (ماه)	توان WATT	شار نوری LUMEN	شرح کد	کد کد
ABS+PS	● ● ●	>۸۰	>۰.۹۵	<۱۸%	OSRAM	۶۰	۵۰	۶۰۰۰	در فام OF51 - چراغ اداری روکار - ۶۰*۶۰	AL-OF51
ABS+PS	● ● ●	>۸۰	>۰.۹۵	<۱۸%	OSRAM	۶۰	۵۲	۵۲۰۰	در فام OF54 - چراغ اداری روکار - ۶۰*۶۰	AL-OF54
ABS+PS	● ● ●	>۸۰	>۰.۹۵	<۱۸%	OSRAM	۶۰	۴۴	۴۶۰۰	در فام OF56 - چراغ اداری روکار - ۶۰*۶۰	AL-OF56
ABS+PS	● ● ●	>۸۰	>۰.۹۵	<۱۸%	OSRAM	۶۰	۶۵	۷۲۰۰	در فام OF57 - چراغ اداری روکار - ۶۰*۶۰	AL-OF57
ABS+PS	● ● ●	>۸۰	>۰.۹۵	<۱۸%	OSRAM	۶۰	۷۲	۸۲۰۰	در فام OF58 - چراغ اداری روکار - ۶۰*۶۰	AL-OF58

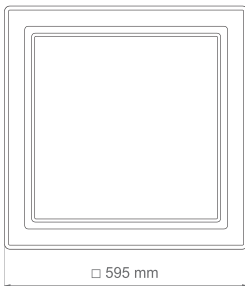
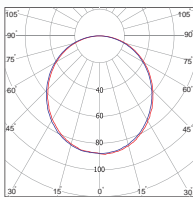

AL-OF41...48

## در فام – چراغ توکار

### AL-OF4

Dorfam – Recessed Official Luminaire

EPISTAR LED

OSRAM LED

در فام توکار با طراحی مدرن و ظاهر زیبا، مناسب اماکن اداری - تجاری، درمانی و آموزشی می‌باشد. چیپ‌مان LED ها به سبک BACKLIGHT موجب افزایش بهره‌وری و کیفیت این چراغ گردیده است. این چراغ با طول عمر نامی ماژول به میزان ۵۰,۰۰۰ ساعت، امکان تامین نور متقارن و یکنواخت با زاویه ۱۲۰ درجه را فراهم آورده و مناسب نصب در سقف‌های کاذب و کناف می‌باشد.



جنس بدنه	دمای رنگ (K) ۳۰۰۰ ۴۰۰۰ ۶۰۰۰	CRI	PF	THD	LED CHIP	دوره گارانتی (ماه)	توان WATT	شارتوری LUMEN	شرح ULS	کد کلاس
ABS+PS	● ● ●	>۸۰	>۰.۹۵	<۱۸%	OSRAM	۶۰	۵۰	۶۰۰۰	در فام OF41 – چراغ اداری توکار – ۶۰°	AL-OF41
ABS+PS	● ● ●	>۸۰	>۰.۹۵	<۱۸%	OSRAM	۶۰	۵۲	۵۲۰۰	در فام OF44 – چراغ اداری توکار – ۶۰°	AL-OF44
ABS+PS	● ● ●	>۸۰	>۰.۹۵	<۱۸%	EPISTAR	۳۶	۵۰	۵۲۰۰	در فام OF45 – چراغ اداری توکار – ۶۰°	AL-OF45
ABS+PS	● ● ●	>۸۰	>۰.۹۵	<۱۸%	OSRAM	۶۰	۴۴	۴۶۰۰	در فام OF46 – چراغ اداری توکار – ۶۰°	AL-OF46
ABS+PS	● ● ●	>۸۰	>۰.۹۵	<۱۸%	OSRAM	۶۰	۶۵	۷۲۰۰	در فام OF47 – چراغ اداری توکار – ۶۰°	AL-OF47
ABS+PS	● ● ●	>۸۰	>۰.۹۵	<۱۸%	OSRAM	۶۰	۷۲	۸۲۰۰	در فام OF48 – چراغ اداری توکار – ۶۰°	AL-OF48



## آفتاب – چراغ توکار

### AL-OT

Aftab – Recessed Official Edge Luminaire

OSRAM LED

چراغ مدل آفتاب با طراحی زیبا، ضخامت کم، بدنه آلومینیومی و ظاهر زیبا، مناسب اماکن اداری - تجاری، آموزشی، درمانی (نظیر اتاقهای بستری) و شرکت‌های داروسازی می‌باشد.

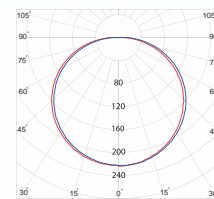

جنس بدنه	دمای رنگ (K) ۳۰۰۰ ۴۰۰۰ ۶۰۰۰	CRI	PF	THD	LED CHIP	دوره گارانتی (ماه)	توان WATT	شارتوری LUMEN	شرح کد	کد کد
AL		>۸۰	>۰.۹۵	<۱۸%	OSRAM	۳۶	۴۵	۵۰۰۰	آفتاب OT11 - چراغ اداری توکار - ۶۰°۶۰	AL-OT11



## تابان - چراغ توکار اتاق تمیز

### AL-TB

#### Taban - Cleanroom Recessed Luminaire

#### OSRAM LED

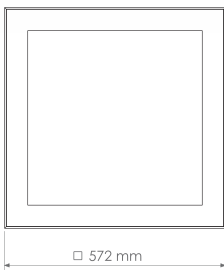
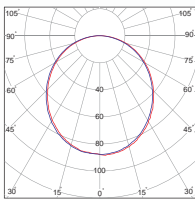

چراغ مدل تابان جهت استفاده در اتاق تمیز (clean room) ساخته شده است. این چراغ به گونه‌ای طراحی شده که امکان دسترسی از بالا برای آن امکان پذیر می‌باشد. بهره‌گیری از LED شرکت OSRAM، بدنه فلزی مستحکم با پوشش رنگ کوره‌ای، آب‌بندی قوی و همچنین تعمیر و نگهداری آسان، آن را به محصولی مناسب جهت فضاهای ایزوله همچون محیط‌های داروسازی، آزمایشگاهی و الکترونیکی تبدیل نموده است. به‌کارگیری چیپ‌مان LEDها به سبک BACKLIGHT موجب افزایش بهره‌وری و کیفیت این چراغ گردیده است.



جنس بدنه	دمای رنگ (K) ۳۰۰۰ ۴۰۰۰ ۶۰۰۰	CRI	PF	THD	LED CHIP	دوره گارانتی (ماه)	توان WATT	شار نوری LUMEN	شرح کلاس	کد کلاس
ST37+ABS	● ● ●	>۸۰	>۰.۹۵	<1۸%	OSRAM	۳۶	۵۰	۴۸۰۰	تابان TB11 - چراغ اداری اتاق تمیز - ۶۰*۶۰	AL-TB11



## دینا – چراغ توکار و روکار

### AL-OA

Dina – Recessed and Surface Official Luminaire

#### OSRAM LED

چراغ دینا با ظاهر خاص و زیبا جهت روشنایی مکان‌های سرپوشیده از قبیل فضاهای اداری، تجاری و عمومی مناسب می‌باشد. این محصول به دلیل زاویه پخش نور ۱۲۰ درجه روشنایی یکنواختی را تامین می‌کند. وزن سبک و عمق کم در مدل توکار دینا، آن را برای سقف‌های کاذب از جمله کناف، با فضای محدود دسترسی پشت سقف، مناسب ساخته است. به‌کارگیری چیپ‌مان LEDها به سبک BACKLIGHT موجب افزایش بهره‌وری و کیفیت این چراغ گردیده است.

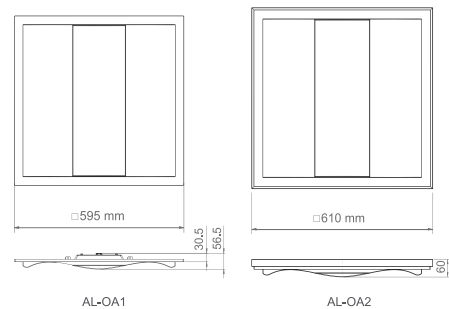
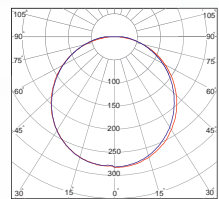

جنس بدنه	دمای رنگ (K) ۳۰۰۰ ۴۰۰۰ ۶۰۰۰	CRI	PF	THD	LED CHIP	دوره گارانتی (ماه)	توان WATT	شار نوری LUMEN	شرح کات	کد کات
ABS+PS	● ● ●	>۸۰	>۰.۹۵	<1۸%	OSRAM	۶۰	۵۰	۵۲۰۰	دینا OA12-چراغ اداری توکار- ۶۰*۶۰	AL-OA12
ABS+PS	● ● ●	>۸۰	>۰.۹۵	<1۸%	OSRAM	۶۰	۴۴	۴۴۰۰	دینا OA14-چراغ اداری توکار- ۶۰*۶۰	AL-OA14
ST37+ABS +PS	● ● ●	>۸۰	>۰.۹۵	<1۸%	OSRAM	۶۰	۵۰	۵۲۰۰	دینا OA22-چراغ اداری روکار- ۶۰*۶۰	AL-OA22
ST37+ABS +PS	● ● ●	>۸۰	>۰.۹۵	<1۸%	OSRAM	۶۰	۴۴	۴۴۰۰	دینا OA24-چراغ اداری روکار- ۶۰*۶۰	AL-OA24

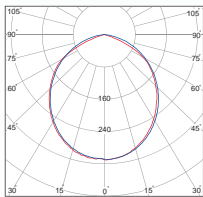

## درین - چراغ توکار و روکار

### AL-OD

#### Dorin – Recessed and Surface Official Luminaire

OSRAM LED

این محصول از ظاهری بسیار زیبا و شکیل برخوردار بوده و برای فضاهای رسمی اداری بسیار مناسب می‌باشد. عمق صفحه دیفیوزر این چراغ موجب شده سطح روشن آن در سقف‌های با ارتفاع پایین، کمتر دیده شود و کنترل خیرگی و بازتاب نور را امکان‌پذیر سازد. این مدل از چراغ درین در دو توان مختلف ارائه گردیده و نوع توکار آن ویژه سقف‌های کاذب با تایل ۶۰×۶۰ می‌باشد. به‌کارگیری چیدمان LEDها به سبک BACKLIGHT موجب افزایش بهره‌وری و کیفیت این چراغ گردیده است.

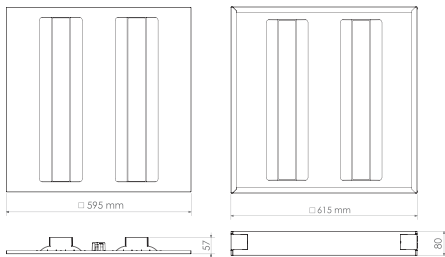

AL-OD14 / 15

AL-OD61 / 62



جنس بدنه	دمای رنگ (K) ۳۰۰۰ ۴۰۰۰ ۶۰۰۰	CRI	PF	THD	LED CHIP	دوره گارانتی (ماه)	توان WATT	شارتوری LUMEN	شرح کد	کد کد
ABS+PS	● ● ●	>۸۰	>۰.۹۵	<1۸%	OSRAM	۶۰	۵۰	۵۵۰۰	درین OD14 - چراغ اداری توکار - ۶۰×۶۰	AL-OD14
ABS+PS	● ● ●	>۸۰	>۰.۹۵	<1۸%	OSRAM	۶۰	۶۵	۶۵۰۰	درین OD15 - چراغ اداری توکار - ۶۰×۶۰	AL-OD15
ABS+PS	● ● ●	>۸۰	>۰.۹۵	<1۸%	OSRAM	۶۰	۵۰	۵۵۰۰	درین OD61 - چراغ اداری روکار - ۶۰×۶۰	AL-OD61
ABS+PS	● ● ●	>۸۰	>۰.۹۵	<1۸%	OSRAM	۶۰	۶۵	۶۵۰۰	درین OD62 - چراغ اداری روکار - ۶۰×۶۰	AL-OD62



## درین - چراغ توکار و روکار

### AL-OD

Dorin – Recessed and Surface Official Luminaire

#### OSRAM LED

این چراغ با استفاده از LED شرکت OSRAM و با چیدمان به سبک BACKLIGHT تولید گردیده است. راندمان نوری بالا و خیرگی کم در کنار ابعاد ۳۰\*۶ سانتیمتر، آن را به جایگزینی مناسب برای قابهای مهتابی قدیمی تبدیل کرده است و مناسب اماکن اداری/تجاری، راهروها و راهپلهها میباشد.

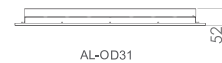
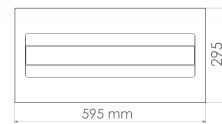
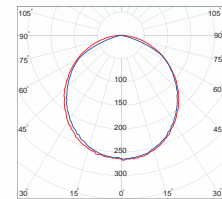

AL-OD31

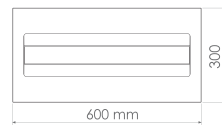

AL-OD81



جنس بدنه	دمای رنگ (K) ۳۰۰۰ ۴۰۰۰ ۶۰۰۰	CRI	PF	THD	LED CHIP	دوره گارانتی (ماه)	توان WATT	شارنوری LUMEN	شرح کد	کد کد
ABS+ST37+AL		>۸۰	>۰.۹۵	<1۸%	OSRAM	۶۰	۲۴	۲۲۰۰	درین OD31 - چراغ اداری توکار - ۳۰*۶	AL-OD31
ABS+ST37+AL		>۸۰	>۰.۶	<1۸%	OSRAM	۶۰	۲۴	۲۲۰۰	درین OD81 - چراغ اداری روکار - ۳۰*۶	AL-OD81

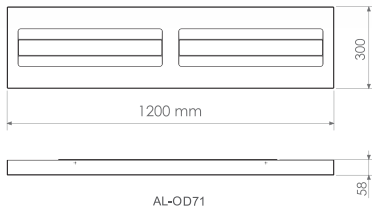
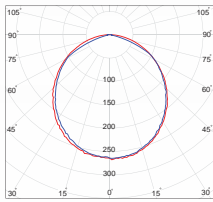

AL-OD71

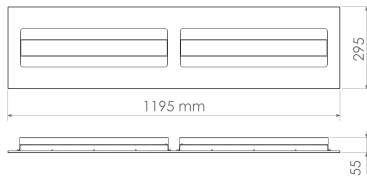

AL-OD21

## درین - چراغ توکار و روکار

### AL-OD

#### Dorin – Recessed and Surface Official Luminaire

#### OSRAM LED

این چراغ با استفاده از LED شرکت OSRAM و با چیدمان به سبک BACKLIGHT تولید گردیده است. راندمان نوری بالا و خیرگی کم در کنار ابعاد ۱۲۰۰\*۳۰۰ سانتیمتر، آن را جایگزینی مناسب برای قاب‌های مهتابی قدیمی قرار داده است و مناسب اماکن اداری/تجاری، فضاهای آموزشی و درمانی می‌باشد.



جنس بدنه	دمای رنگ (K) ۳۰۰۰ ۴۰۰۰ ۶۰۰۰	CRI	PF	THD	LED CHIP	دوره گارانتی (ماه)	توان WATT	شار نوری LUMEN	شرح کاس	کد کاس
ABS+ST37+AL	● ● ●	>۸۰	>۰.۹۵	<1۸%	OSRAM	۶۰	۴۸	۴۴۰۰	درین OD21 - چراغ اداری توکار - ۱۲۰۰*۳۰۰	AL-OD21
ABS+ST37+AL	● ● ●	>۸۰	>۰.۹۵	<1۸%	OSRAM	۶۰	۴۸	۴۴۰۰	درین OD71 - چراغ اداری روکار - ۱۲۰۰*۳۰۰	AL-OD71





## نورا – چراغ توکار

### AL-DR

Noora – Recessed Official Luminaire

OSRAM LED

چراغ نورا به دلیل استفاده از لنزهای ۹۰ و ۶۰ درجه، زاویه پخش نور بسته را ایجاد می نماید که جایگزین بسیار مناسبی برای چراغ های COB خواهد بود. وزن کم، راندمان نوری بالا و بدنه تمام آلومینیوم از ویژگی های این چراغ می باشد.

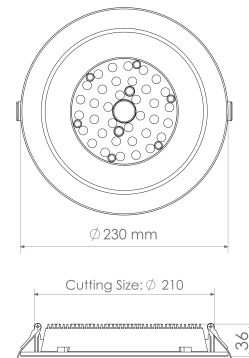
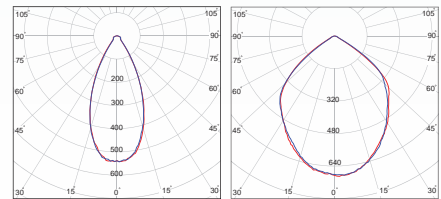

AL-DR11



جنس بدنه	دمای رنگ (K) ۳۰۰۰ ۴۰۰۰ ۶۰۰۰	CRI	PF	THD	LED CHIP	دوره گارانتی (ماه)	توان WATT	شار نوری LUMEN	شرح کاس	کد کاس
AL+PC		>8۰	>۰.۹۵	<1۸%	OSRAM	۶۰	۳۶	۴۸۰۰	نورا DR11 – چراغ سقفی توکار – زاویه ۶۰ و ۹۰	AL-DR11

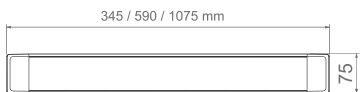
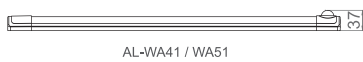
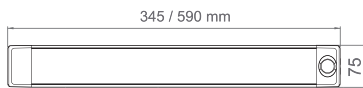
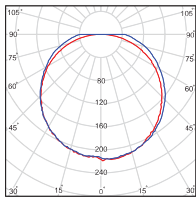

## دیبا - چراغ روکار

### AL-WA

#### Diba – Surface Linear Luminaire

OSRAM LED

چراغ روکار مدل دیبا محصولی بسیار پرکاربرد می باشد که در فضاهای متنوعی مورد استفاده قرار می گیرد. قابلیت نصب آسان بر روی دیوار یا سقف به همراه قیمت مناسب این محصول آن را به گزینه مناسبی جهت تامین نور محیط های مسکونی، اداری، تجاری و غیره تبدیل کرده است. همچنین نمونه های سنسوردار آن علاوه بر کاهش هرچه بیشتر مصرف انرژی، چراغ مناسبی برای راهروها و محل های تردد می باشد. علاوه بر کاربردهای ذکر شده، از این چراغ جهت تامین روشنایی کتابخانه ها، انبارها و کارخانه ها نیز استفاده می گردد.



جنس بدنه	دمای رنگ (K) ۳۰۰۰ ۴۰۰۰ ۶۰۰۰	CRI	PF	THD	LED CHIP	دوره گارانتی (ماه)	توان WATT	شارتوری LUMEN	شرح کد	کد کد
ABS+PC+AL	● ● ●	>۸۰	>۰.۶		OSRAM	۶۰	۱۲	۱۲۰۰	دیبا WA01 - چراغ روشنایی روکار	AL-WA01
ABS+PC+AL	● ● ●	>۸۰	>۰.۹۵	<1۸%	OSRAM	۶۰	۲۴	۲۴۰۰	دیبا WA11 - چراغ روشنایی روکار	AL-WA11
ABS+PC+AL	● ● ●	>۸۰	>۰.۹۵	<1۸%	OSRAM	۶۰	۴۸	۴۸۰۰	دیبا WA21 - چراغ روشنایی روکار	AL-WA21
ABS+PC+AL	● ● ●	>۸۰	>۰.۶		OSRAM	۶۰	۱۲	۱۲۰۰	دیبا WA41 - چراغ روکار با سنسور حرکتی PIR	AL-WA41
ABS+PC+AL	● ● ●	>۸۰	>۰.۶		OSRAM	۶۰	۱۸	۱۸۰۰	دیبا WA51 - چراغ روکار با سنسور حرکتی PIR	AL-WA51



## درنا - چراغ خطی روکار

### AL-DT

Dorna – Surface Linear Luminaire

#### OSRAM LED

این چراغ زیبا دارای بدنه و دیفیوزر یکپارچه از جنس پلی‌کربنات بوده و در ساخت آن از LED شرکت OSRAM استفاده گردیده است. دارای نوری یکنواخت بوده و در توان‌های ۶، ۱۲ و ۲۴ وات ارائه می‌گردد. قابلیت نصب آسان بر روی سقف و یا دیوار باعث شده تا این محصول جهت تامین روشنایی مکان‌های اداری، مسکونی و عمومی مناسب باشد.

امکان نصب به صورت پشت سرهم و بدون فاصله، این چراغ را جهت روشنایی هایپرمارکت‌ها و فروشگاه‌های بزرگ، به گزینه‌ای مناسب مبدل نموده است.

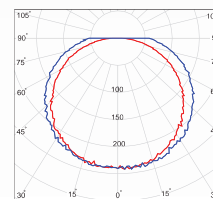

AL-DT01 / 11 / 21

جنس بدنه	دمای رنگ (K) ۳۰۰۰ ۴۰۰۰ ۶۰۰۰	CRI	PF	THD	LED CHIP	دوره گارانتی (ماه)	توان WATT	شار نوری LUMEN	شرح کد	کد کد
ABS+PC	● ● ●	>۸۰	>۰.۶		OSRAM	۶۰	۶	۶۰۰	درنا DT01 - چراغ خطی روکار	AL-DT01
ABS+PC	● ● ●	>۸۰	>۰.۶		OSRAM	۶۰	۱۲	۱۲۰۰	درنا DT11 - چراغ خطی روکار	AL-DT11
ABS+PC	● ● ●	>۸۰	>۰.۹۵	<1۸%	OSRAM	۶۰	۲۴	۲۴۰۰	درنا DT21 - چراغ خطی روکار	AL-DT21

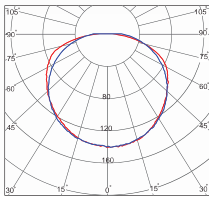

## در نیکا - چراغ خطی توکار

**AL-WL**  
Dornika - Recessed Linear Luminaire

OSRAM LED

این محصول به صورت خطی و توکار بوده، به دلیل قابلیت نصب سریع و آسان، پخش نور خطی یکنواخت و قابلیت تولید در طول‌های مختلف، جهت به‌کارگیری در فضاهای گوناگون مناسب می‌باشد. در تولید آن از LED شرکت OSRAM استفاده شده است که منجر به افزایش راندمان و شار نوری چراغ گردیده است. این محصول مناسب برای نورپردازی فضای داخلی بوده و به دلیل شار نوری مناسب، جهت تامین نور عمومی محیط‌های اداری، مسکونی، تجاری و درمانی کاربرد دارد.

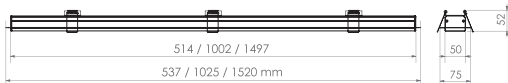

AL-WL02 / 12 / 22



جنس بدنه	دمای رنگ (K) ۳۰۰۰ ۴۰۰۰ ۶۰۰۰	CRI	PF	THD	LED CHIP	دوره گارانتی (ماه)	توان WATT	شار نوری LUMEN	شرح کاس	کد کاس
AL+PC	● ● ●	>۸۰	>۰.۹۵	<1۸%	OSRAM	۶۰	۲۲	۲۰۰۰	در نیکا WL02 - چراغ خطی توکار	AL-WL02
AL+PC	● ● ●	>۸۰	>۰.۹۵	<1۸%	OSRAM	۶۰	۴۴	۴۰۰۰	در نیکا WL12 - چراغ خطی توکار	AL-WL12
AL+PC	● ● ●	>۸۰	>۰.۹۵	<1۸%	OSRAM	۶۰	۶۵	۶۰۰۰	در نیکا WL22 - چراغ خطی توکار	AL-WL22



## لیان - چراغ توکار

### AL-NE AL-NS

Liyan - Recessed Linear Luminaire

#### OSRAM LED

این محصول به صورت توکار و خطی، با طول‌های مختلف تولید می‌گردد. با توجه به راندمان بالا و ظاهر ساده و زیبا مناسب نورپردازی و تامین روشنایی محیط‌های اداری، تجاری و مسکونی می‌باشد.

در ساخت آن از LED شرکت OSRAM استفاده شده، بدنه آن از جنس آلومینیوم بوده و دارای دیفیوزر از جنس پلی‌کربنات می‌باشد.

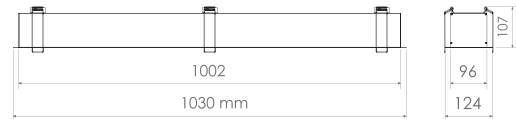
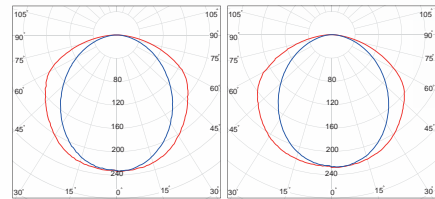

AL-NE11

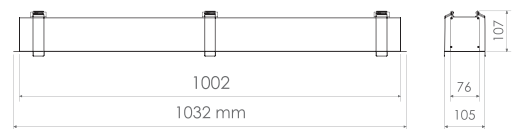

AL-NS11



جنس بدنه	دمای رنگ (K) ۳۰۰۰ ۴۰۰۰ ۶۰۰۰	CRI	PF	THD	LED CHIP	دوره گارانتی (ماه)	توان WATT	شار نوری LUMEN	شرح کات	کد کات
AL+PC	● ● ●	>۸۰	>۰.۹۵	<۱۸%	OSRAM	۶۰	۴۸	۴۸۰۰	لیان -NE11- چراغ خطی توکار - عرض ۹۰.۵	AL-NE11
AL+PC	● ● ●	>۸۰	>۰.۹۵	<۱۸%	OSRAM	۶۰	۳۶	۳۳۰۰	لیان -NS11- چراغ خطی توکار - عرض ۷۰.۵	AL-NS11

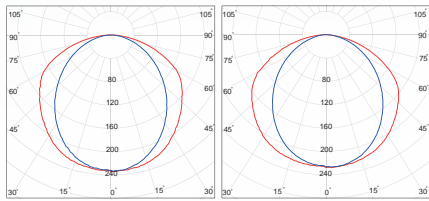

## لیان - چراغ روکار و آویز

### AL-NE AL-NS

#### Liyan – Surface and Pendant Linear Luminaire

##### OSRAM LED

چراغ خطی روکار مدل لیان به صورت روکار و آویز می‌باشد که با طول‌های مختلف تولید می‌گردد. با توجه به راندمان بالا و ظاهر ساده و زیبا مناسب نورپردازی و تامین روشنایی محیط‌های اداری، تجاری و مسکونی می‌باشد. در ساخت آن از LED شرکت OSRAM استفاده شده، بدنه آن از جنس آلومینیوم بوده و دارای دیفیوزر از جنس پلی‌کربنات می‌باشد.



AL-NE31  
AL-NE21

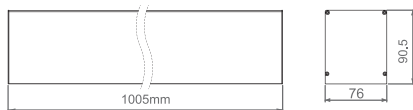

AL-NS31  
AL-NS21



جنس بدنه	دمای رنگ (K) 3000 4000 6000	CRI	PF	THD	LED CHIP	دوره گارانتی (ماه)	توان WATT	شارتوری LUMEN	شرح کد	کد کد
AL+PC	● ● ●	>80	>0.95	<18%	OSRAM	60	48	4800	لیان-چراغ خطی روکار - عرض ۹.۵	AL-NE21
AL+PC	● ● ●	>80	>0.95	<18%	OSRAM	60	36	3300	لیان-چراغ خطی روکار - عرض ۷.۵	AL-NS21
AL+PC	● ● ●	>80	>0.95	<18%	OSRAM	60	48	4800	لیان-چراغ خطی آویز - عرض ۹.۵	AL-NE31
AL+PC	● ● ●	>80	>0.95	<18%	OSRAM	60	36	3300	لیان-چراغ خطی آویز - عرض ۷.۵	AL-NS31



## درناز – چراغ آویز

### AL-WD

Dornaz – Pendant Linear Luminaire

OSRAM LED

درناز چراغی دکوراتیو و به صورت آویز خطی می باشد و به دلیل شار نوری بالا و ظاهر زیبا می توان از آن جهت تامین روشنایی مکان های مسکونی ، تجاری ، اداری و عمومی استفاده نمود. این چراغ در توان های مختلف با ضریب ۲۴ وات قابل ارائه می باشد. جنس بدنه آن از آلومینیوم بوده و در تولید آن از LED شرکت OSRAM استفاده شده است.

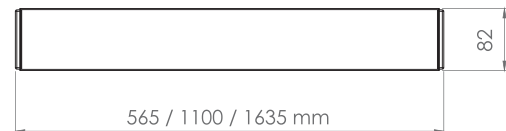
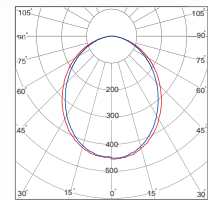

AL-WD11....51

جنس بدنه	دمای رنگ (K) ۳۰۰۰ ۴۰۰۰ ۶۰۰۰	CRI	PF	THD	LED CHIP	دوره گارانتی (ماه)	توان WATT	شار نوری LUMEN	شرح کد	کد کد
AL+PMMA	● ● ●	>۸۰	>۰.۹۵	<۱۸%	OSRAM	۶۰	۲۴	۱۸۰۰	درناز WD01 – چراغ آویز	AL-WD11
AL+PMMA	● ● ●	>۸۰	>۰.۹	<۴۵%	OSRAM	۶۰	۴۸	۳۶۰۰	درناز WD21 – چراغ آویز	AL-WD21
AL+PMMA	● ● ●	>۸۰	>۰.۹۵	<۱۸%	OSRAM	۶۰	۷۲	۵۴۰۰	درناز WD31 – چراغ آویز	AL-WD31
AL+PMMA	● ● ●	>۸۰	>۰.۹	<۴۵%	OSRAM	۶۰	۴۸	۳۶۰۰	درناز WD41 – چراغ آویز (بدنه مشکی)	AL WD41
AL+PMMA	● ● ●	>۸۰	>۰.۹۵	<۱۸%	OSRAM	۶۰	۷۲	۵۴۰۰	درناز WD51 – چراغ آویز (بدنه مشکی)	AL WD51

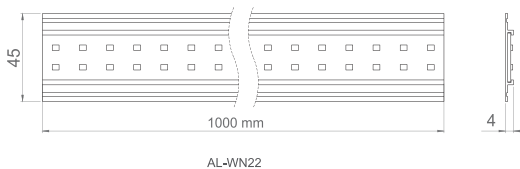
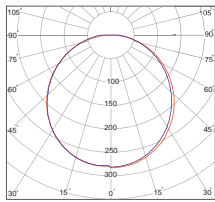

AL-WN22

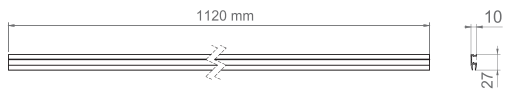

AL-WN11

## دنا - چراغ خطی روکار

### AL-WN

#### Dena - Surface Linear Luminaire

EPISTAR LED

OSRAM LED

بدنه این محصول از جنس آلومینیوم تولید می گردد. از ویژگی های این محصول می توان به نصب راحت و سریع اشاره کرد.



جنس بدنه	دمای رنگ (K) ۳۰۰۰ ۴۰۰۰ ۶۰۰۰	CRI	PF	THD	LED CHIP	دوره گارانتی (ماه)	توان WATT	شار نوری LUMEN	شرح کاس	کد کاس
AL	● ● ●	>۸۰	>۰.۹۵	<1۸%	EPISTAR	۳۶	۲۴	۲۰۰۰	دنا WN11-چراغ روشنایی خطی روکار	AL-WN11
AL	● ● ●	>۸۰	>۰.۹۵	<1۸%	OSRAM	۶۰	۲۴	۲۸۰۰	دنا WN22-چراغ روشنایی خطی روکار	AL-WN22





## مدف - لامپ T8

### AL-LS

#### Sadaf - T8 LED Tube Luminaire

##### OSRAM LED

در مواردی ترجیح کار فرمای محترم، به استفاده از چراغ‌های قدیمی موجود و جایگزینی لامپ فلوروسنت با لامپی معادل با آن از نوع LED می‌باشد. در این راستا محصول مدل مدف به عنوان جایگزینی برای لامپ‌های فلوروسنت T8 طراحی و ارائه گردیده است. استفاده از این محصول نیاز به بالاست و استارتر نداشته و مشکلات بهره برداری از چراغ‌های قدیمی موجود را کاهش می‌دهد. در تولید آن از LED شرکت OSRAM و هیت سینک مناسب جهت خنک کاری استفاده شده است.

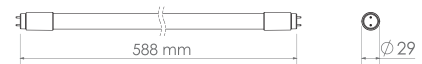
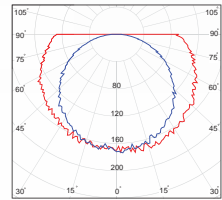

AL-LS11

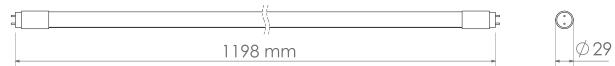

AL-LS21



جنس بدنه	دمای رنگ (K) ۳۰۰۰ ۴۰۰۰ ۶۰۰۰	CRI	PF	THD	LED CHIP	دوره گارانتی (ماه)	توان WATT	شارتوری LUMEN	شرح کات	کد کات
AL+PC		>۸۰	>۰.۹۵	<۱۸%	OSRAM	۳۶	۱۲	۱۱۰۰	مدف LS11 - لامپ T8	AL-LS11
AL+PC		>۸۰	>۰.۹۵	<۱۸%	OSRAM	۳۶	۲۴	۲۲۰۰	مدف LS21 - لامپ T8	AL-LS21

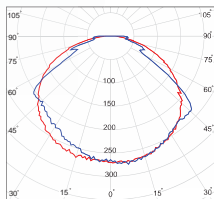

## هلنا - چراغ خطی روکار

### AL-WH

#### Helena - Surface Linear Luminaire

#### OSRAM LED

چراغ روشنایی هلنا که به چراغ زیر کابینتی نیز معروف می باشد، در زیر کابینت های آشپزخانه به سادگی نصب و علاوه بر زیبایی فضا می تواند نور محیطی لازم را نیز تامین نماید. این محصول دارای پوششی از جنس پلی کربنات بوده که از ضربه خوردن به آن محافظت می نماید. از این محصول به عنوان روشنایی بالای آینده و همچنین به عنوان نور مخفی نیز می توان استفاده نمود.

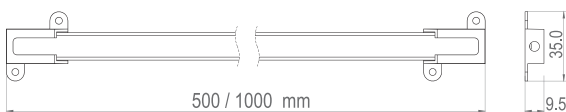

AL-WH21 / 31 / 22 / 32



جنس بدنه	دمای رنگ (K) ۳۰۰۰ ۴۰۰۰ ۶۰۰۰	CRI	PF	THD	LED CHIP	دوره گارانتی (ماه)	توان WATT	شارتوری LUMEN	شرح کالا	کد کالا
PC	● ● ●	>۸۰	>۰.۶		OSRAM	۶۰	۶	۶۰۰	هلنا WH21 - چراغ خطی روکار	AL-WH21
PC	● ● ●	>۸۰	>۰.۶		OSRAM	۶۰	۱۲	۱۲۰۰	هلنا WH31 - چراغ خطی روکار	AL-WH31
PC	● ● ●	>۸۰	>۰.۶		OSRAM	۶۰	۹	۱۰۰۰	هلنا WH22 - چراغ خطی روکار	AL-WH22
PC	● ● ●	>۸۰	>۰.۹۵	<1A%	OSRAM	۶۰	۱۸	۲۰۰۰	هلنا WH32 - چراغ خطی روکار	AL-WH32

این رقابت روشن است

چراغهای روشنایی  
صنعتی / تجاری



# Lighting for Industrial / Commercial



## سبلان – چراغ سوله ای – صنعتی

### AL-WS

Sabalan \_ Industrial Shed light

OSRAM LED

چراغ سوله ای – صنعتی سبلان به دلیل راندمان نوری بالا جایگزین بسیار مناسب برای چراغ های گازی و پر مصرف قدیمی می باشد. درجه حفاظت بالای این محصول (IP65) باعث می گردد این چراغ در محیط های مرطوب و آلوده و دارای گرد و غبار قابل استفاده باشد.

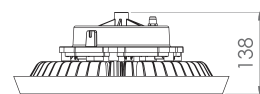
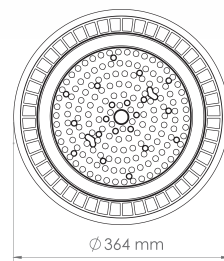
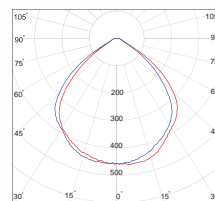

AL-WS11 / 12

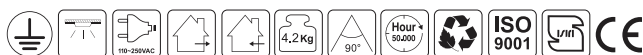

جنس بدنه	دمای رنگ (K) 3000 4000 6000	CRI	PF	THD	LED CHIP	دوره گارانتی (ماه)	توان WATT	شار نوری LUMEN	شرح کد	کد کد
AL+PC	● ● ●	>80	>0.95	<18%	OSRAM	60	150	21000	سبلان WS11 – چراغ سوله ای صنعتی	AL-WS11
AL+PC	● ● ●	>80	>0.95	<18%	OSRAM	60	130	17000	سبلان WS12 – چراغ سوله ای صنعتی	AL-WS12





## آیدیس - پروژکتور

### AL-PD

Aidis - Flood Luminaire

OSRAM LED

این پروژکتور محصولی بسیار باکیفیت بوده که علاوه بر راندمان نوری بالا، مقاومت مناسبی نسبت به نوسانات و تنش های الکتریکی شبکه برق دارد. از این محصول جهت روشنایی اماکن و فضاهای باز و همچنین جهت روشنایی سوله ها، کارخانه ها، انبارها و نظیر آن استفاده می گردد. آیدیس در توان های مختلف و با دو زاویه پخش نور ۹۰ و ۱۲۰ درجه ارائه می گردد.

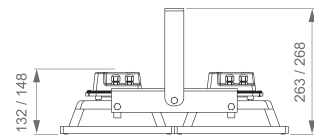
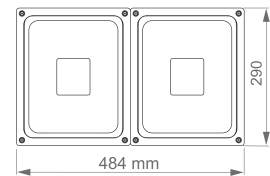
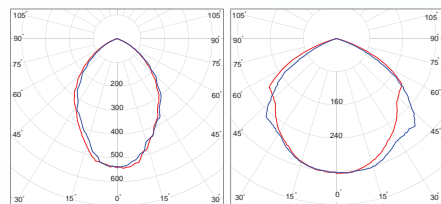

AL-PD41 / 51



جنس بدنه	دمای رنگ (K) ۳۰۰۰ ۴۰۰۰ ۶۰۰۰	CRI	PF	THD	LED CHIP	دوره گارانتی (ماه)	توان WATT	شار نوری LUMEN	شرح کاس	کد کاس
AL+PC	● ● ●	>۸۰	>۰.۹۵	<۱۸%	OSRAM	۶۰	۱۴۰	۲۰۰۰۰	آیدیس PD41 - پروژکتور زاویه ۹۰ و ۱۲۰	AL-PD41
AL+PC	● ● ●	>۸۰	>۰.۹۵	<۱۸%	OSRAM	۶۰	۲۰۰	۲۸۰۰۰	آیدیس PD51 - پروژکتور زاویه ۹۰ و ۱۲۰	AL-PD51



## آیدیس - پروژکتور

### AL-PD

Aidis - Flood Luminaire

OSRAM LED

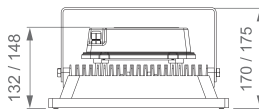
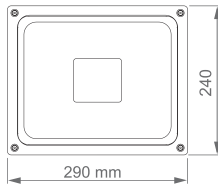
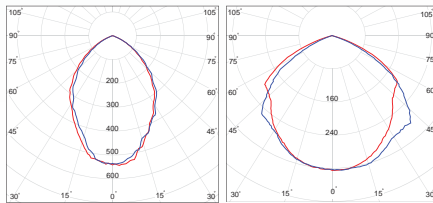

AL-PD11...61

این پروژکتور محصولی بسیار باکیفیت بوده که علاوه بر راندمان نوری بالا، مقاومت مناسبی نسبت به نوسانات و تنش های الکتریکی شبکه برق دارد. از این محصول جهت روشنایی اماکن و فضاهای باز و همچنین جهت روشنایی سوله ها، کارخانه ها، انبارها و نظیر آن استفاده می گردد. آیدیس در توان های مختلف و با دو زاویه پخش نور ۹۰ و ۱۲۰ درجه ارائه می گردد.

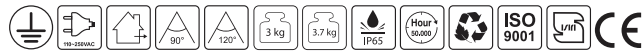

جنس بدنه	دمای رنگ (K) ۳۰۰۰ ۴۰۰۰ ۶۰۰۰	CRI	PF	THD	LED CHIP	دوره گارانتی (ماه)	توان WATT	شار نوری LUMEN	شرح کاس	کد کاس
AL+PC	● ● ●	>۸۰	>۰.۹۵	<1۸%	OSRAM	۶۰	۵۰	۵۴۰۰	آیدیس PD11 - پروژکتور زاویه ۹۰ و ۱۲۰	AL-PD11
AL+PC	● ● ●	>۸۰	>۰.۹۵	<1۸%	OSRAM	۶۰	۷۰	۱۰۰۰۰	آیدیس PD21 - پروژکتور زاویه ۹۰ و ۱۲۰	AL-PD21
AL+PC	● ● ●	>۸۰	>۰.۹۵	<1۸%	OSRAM	۶۰	۱۰۰	۱۴۰۰۰	آیدیس PD31 - پروژکتور زاویه ۹۰ و ۱۲۰	AL-PD31
AL+PC	● ● ●	>۸۰	>۰.۹۵	<1۸%	OSRAM	۶۰	۶۵	۷۵۰۰	آیدیس PD61 - پروژکتور زاویه ۹۰ و ۱۲۰	AL-PD61



## کریستال – چراغ سوله ای

### AL-WK

Crystal – High-bay Luminaire

#### EPISTAR LED

چراغ‌های مدل کریستال جهت استفاده در کارخانه‌ها، سوله‌ها، فضاهای صنعتی یا سقف بلند، انبارها و نظایر آن طراحی و تولید شده است. استفاده از ال‌ای‌دی COB در این چراغ زاویه پخش نور بسته‌تر را امکان پذیر ساخته و مدل کریستال آلفا با این ویژگی جهت سقف‌های با ارتفاع بلند طراحی و ساخته شده است. این محصول جایگزین مناسبی برای چراغ‌های سوله‌ای بخار جیوه، متال هالید و فلوروسنت می‌باشد.

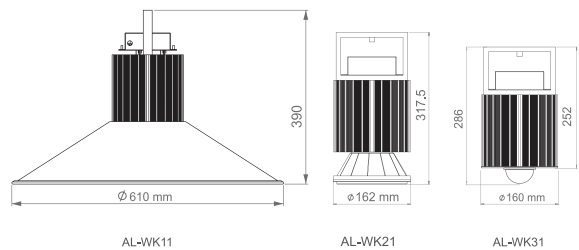

جنس بدنه	دمای رنگ (K) ۳۰۰۰ ۴۰۰۰ ۶۰۰۰	CRI	PF	THD	LED CHIP	دوره گارانتی (ماه)	توان WATT	شار نوری LUMEN	شرح کاس	کد کاس
AL	● ● ●	>۷۰	>۰.۹۵	<1۸%	EPISTAR	۳۶	۱۰۰	۱۰۰۰۰	کریستال WK11 – چراغ آویز کریستال سوله ای	AL-WK11
AL	● ● ●	>۷۰	>۰.۹۵	<1۸%	EPISTAR	۳۶	۱۰۰	۹۵۰۰	کریستال WK21 – چراغ آویز کریستال سوله ای	AL-WK21
AL	● ● ●	>۷۰	>۰.۹۵	<1۸%	EPISTAR	۳۶	۱۰۰	۹۵۰۰	کریستال WK31 – چراغ آویز سوله ای زاویه ۱۴۰ و ۹۰	AL-WK31



## آیدا - پروژکتور

AL-PI

Aida - Flood Luminaire

OSRAM LED

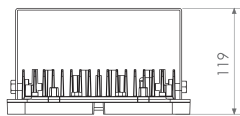
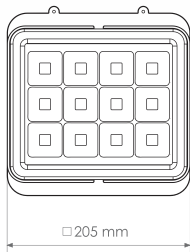
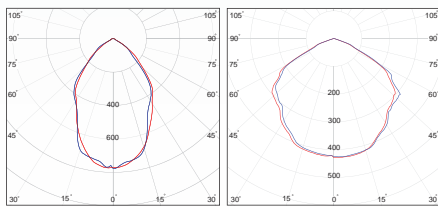

AL-PI55 / 56

پروژکتور آیدا با بدنه آلومینیوم، درایور مجزا و قیمت مناسب گزینه ای بسیار مناسب برای روشنایی محیط های بیرونی از قبیل معابر، فضای سبز و تابلوهای تبلیغاتی می باشد. این چراغ به دلیل استفاده از فلکتور آپکاری شده دارای پخش نور ۱۲۰ و ۹۰ درجه می باشد.



جنس بدنه	دمای رنگ (K) ۳۰۰۰ ۴۰۰۰ ۶۰۰۰	CRI	PF	THD	LED CHIP	دوره گارانتی (ماه)	توان WATT	شارتوری LUMEN	شرح کاس	کد کاس
AL+PC	● ● ●	>۸۰	>۰.۹۵	<1۸%	OSRAM	۶۰	۴۵	۵۵۰۰	آیدا PI55 - پروژکتور زاویه ۹۰ و ۱۲۰	AL-PI55
AL+PC	● ● ●	>۸۰	>۰.۹۵	<1۸%	OSRAM	۶۰	۶۵	۸۰۰۰	آیدا PI56 - پروژکتور زاویه ۹۰ و ۱۲۰	AL-PI56



## آترا – پروژکتور

### AL-PR

Atra – Flood Luminaire

OSRAM LED

آترا پروژکتوری با قیمت مناسب و سبک بوده که بدنه آن از جنس آلومینیوم می باشد. استفاده از لنزهای ۱۵، ۳۰ و ۶۰ درجه باعث شده است که نوری با زاویه بسته ایجاد نماید و جهت روشنایی فضاهایی از قبیل زمین های ورزشی، معابر، فضاهای سبز، تابلوهای تبلیغاتی و غیره مناسب می باشد.

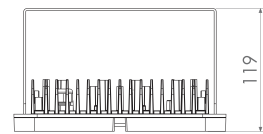
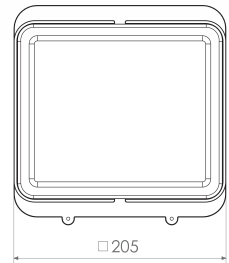
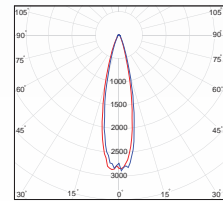

AL-PR15



جنس بدنه	دمای رنگ (K) ۳۰۰۰ ۴۰۰۰ ۶۰۰۰	CRI	PF	THD	LED CHIP	دوره گارانتی (ماه)	توان WATT	شار نوری LUMEN	شرح کلاس	کد کلاس
AL+PC		>۸۰	>۰.۹۵	<۱۸%	OSRAM	۶۰	۵۰	۷۲۰۰	آترا PR15 – پروژکتور زاویه ۱۵	AL-PR15

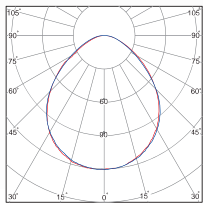

## دینو – چراغ روکار

**AL-WB**

**Dino – Moisture Proof Luminaire**

**OSRAM LED**

چراغ دینو با هدف تامین روشنایی اماکنی نظیر انبارها، پارکینگ، زیرزمین و نظایر آن طراحی و تولید شده. چیپمان LED ها در آن به سبک BACKLIGHT می باشد و در تولید این چراغ از LED شرکت OSRAM استفاده شده است.

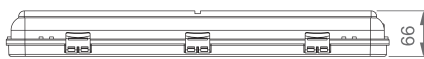
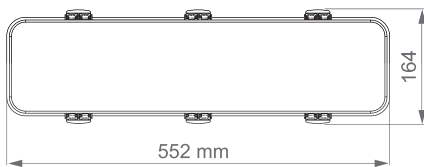

AL-WB21



جنس بدنه	دمای رنگ (K) ۳۰۰۰ ۴۰۰۰ ۶۰۰۰	CRI	PF	THD	LED CHIP	دوره گارانتی (ماه)	توان WATT	شار نوری LUMEN	شرح کاس	کد کاس
ABS+PC	● ● ●	>۸۰	>۰.۹۵	<۱۸%	OSRAM	۳۶	۲۴	۲۴۰۰	دینو – چراغ روشنایی روکار	AL-WB21



## کارن – چراغ روکار IP65

### AL-KA

Karen – Surface Linear Luminaire

OSRAM LED

چراغ کارن جهت استفاده در محیط‌های صنعتی و مرطوب طراحی و تولید شده است. بدنه آن به صورت یکپارچه از جنس پلی‌کربنات بوده که علاوه بر زیبایی خاص خود، تولید این محصول با IP65 را نیز ممکن ساخته است. در ساخت آن از LED شرکت OSRAM استفاده گردیده است. این چراغ مناسب برای روشنایی پارکینگ‌ها، سالن‌های تولید، انبارهای مرطوب و فروشگاه‌ها می‌باشد.

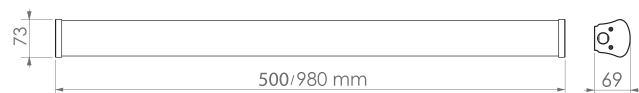
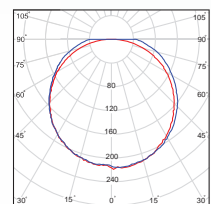

AL-KA01 / 11

جنس بدنه	دمای رنگ (K) ۳۰۰۰ ۴۰۰۰ ۶۰۰۰	CRI	PF	THD	LED CHIP	دوره گارانتی (ماه)	توان WATT	شار نوری LUMEN	شرح کاب	کد کاب
PC+AL	● ● ●	>۸۰	>۰.۹۵	<۱۸%	OSRAM	۳۶	۲۴	۲۴۰۰	کارن KA01 – چراغ خطی روکار	AL-KA01
PC+AL	● ● ●	>۸۰	>۰.۹	<۱۸%	OSRAM	۳۶	۴۸	۴۸۰۰	کارن KA11 – چراغ خطی روکار	AL-KA11



## روشنایی‌های گلخانه‌ای (رشد گیاه)

### AL-PS AL-PG Horticulture Lighting

OSRAM LED

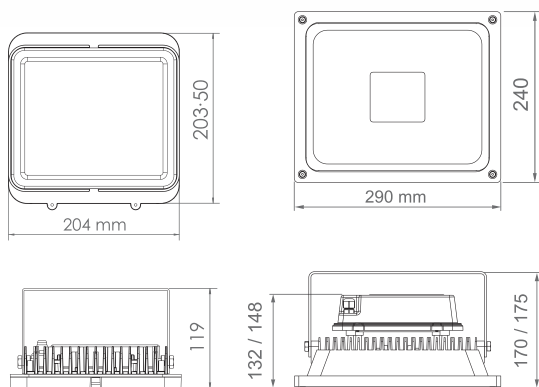

AL-PS11

AL-PG11

هدف از استفاده از لامپ ال ای دی رشد گیاه، مرتفع نمودن نیاز نوری برای گیاهان در مراحل بذر، جوانه زنی، پرورش و نگه داری آنها در ساعاتی که تابش خورشید را نداریم و یا به طور کلی نور کافی برای پرورش گیاهان در محیط موجود نمی باشد؛ به طور مثال زمان بارندگی، بارش برف، در طول شب، محیط های داخلی سرپوشیده که نور با شدت مناسب وجود ندارد و ....

مزایای استفاده از منابع نور مصنوعی در پرورش و رشد گیاهان:

- افزایش محصول و کوتاه کردن چرخه رشد
- استفاده بهتر از فضا و یکتواختی بهتر گیاهان
- افزایش، پایداری و بهبود کیفیت محصول
- صرفه جویی در انرژی و کاهش هزینه های تولید



جنس بدنه	موارد استفاده	طیف نوری	CRI	PF	THD	LED CHIP	دوره کارایی (ماه)	توان WATT	PPF(μmol/s) in PAR	شرح کاب	کد کاب
AL	بذر - جوانه زنی گل دهی	Full Spectrum ۳۸۰ - ۷۳۰ نانومتر	> ۸۰	> ۰.۹۵	< 1۸%	OSRAM	۳۶	۵۵	۸۵	گلدیس PG11 پروژکتور - ۸۵ میکرومول بر ثانیه ۱۲۰ وات - زاویه ۱۲۰	AL-PG11
AL	بذر - جوانه زنی گل دهی	Full Spectrum ۳۸۰ - ۷۳۰ نانومتر	> ۸۰	> ۰.۹۵	< 1۸%	OSRAM	۳۶	۵۵	۸۵	گلدیس PG11 پروژکتور - ۸۵ میکرومول بر ثانیه ۹۰ وات - زاویه ۹۰	AL-PG11
AL	بذر - جوانه زنی گل دهی	Full Spectrum ۳۸۰ - ۷۳۰ نانومتر	> ۸۰	> ۰.۹۵	< 1۸%	OSRAM	۳۶	۴۰	۶۰	کلسار PS11 پروژکتور - ۶۰ میکرومول بر ثانیه ۱۴۰ وات - زاویه ۱۴۰	AL-PS11